

OPPLE
LIGHTING.

APRILE 2023

LED Portfolio

OPPLE.COM



OPPLE Lighting.

Gentile cliente,

il 2023 sarà un anno importante per il passaggio all'illuminazione a LED.

A causa della messa al bando delle lampade fluorescenti (compatte) le aziende saranno costrette a passare al LED. **Con l'ambizione di diminuire i costi energetici e l'emissione di CO2** il passaggio all'illuminazione a LED permette di raggiungere facilmente i vostri obiettivi di sostenibilità. Le soluzioni a LED sono caratterizzate da avere un ritorno **dell'investimento in breve tempo**.

In questo nuovo catalogo sono presenti tutte le nostre soluzioni e prodotti di illuminazione. La nostra offerta di illuminazione decorativa e funzionale per esterno si amplia sempre di più e siamo orgogliosi di presentare una grande novità il nuovo Floodlight Olympus per l'illuminazione sportiva.

Inoltre, continuiamo a sviluppare la nostra gamma di prodotti per l'illuminazione intelligente utilizzando la tecnologia **Bluetooth SIG mesh**®. Questo per migliorare la compatibilità e la standardizzazione consentendo nuove ed entusiasmanti funzionalità. Una grande novità è la soluzione Human Centric Lighting (HCL) presente in tutta la gamma SMART Lighting. Con i nostri apparecchi Tunable White il sistema HCL è facile da usare e veloce da installare.

In combinazione con lo Smart Connect Box di OPPLÉ è molto semplice impostare scene di illuminazione per soddisfare tutte le esigenze applicative. Una soluzione ideale per aumentare il benessere, la salute e la produttività delle persone.

In OPPLÉ, il vostro successo è il nostro obiettivo. Manteniamo le cose semplici, reagiamo rapidamente, facciamo ciò che promettiamo, con OPPLÉ tutto è possibile!

LET'S TEAM OP!



Jeroen Janssen
Amministratore delegato OPPLÉ Lighting Europe



Chi siamo

Con oltre 30 anni di esperienza nel campo dell'illuminazione, OPPLE è orgogliosa di essere uno dei 5 marchi di illuminazione più importanti al mondo.

Siamo in grado di offrire innovazione e servizi all'avanguardia grazie ai nostri tre centri di ricerca, sviluppo e produzione.

Siamo un'azienda a conduzione familiare e ci impegnamo a servire e sorprendere i nostri clienti partner.

Un'azienda con uno scopo

Ci impegniamo a fare la nostra parte per creare un futuro più sostenibile. Il nostro obiettivo è accelerare la transizione verso la riduzione delle emissioni di anidride carbonica fornendo soluzioni di illuminazione a LED accessibili ed ecologiche per tutti. Offrendo opzioni per poter fare scelte di illuminazione consapevole e sostenibile soddisfacendo tutte le esigenze applicative. Il nostro obiettivo è quello di contribuire a un pianeta più sostenibile riducendo le emissioni di carbonio attraverso l'utilizzo di un'illuminazione ad elevata efficienza energetica.



Il nostro credo

Riconosciamo che la diversità e l'inclusività sono componenti fondamentali di un'organizzazione vincente. Crediamo che un team eterogeneo porti prospettive ed esperienze uniche che spingono all'innovazione e alla creatività e ci sforziamo di promuovere un ambiente in cui tutti si sentano apprezzati e rispettati. Ci impegnamo a creare una cultura che promuova un sano equilibrio tra il benessere delle nostre persone, la sostenibilità del nostro pianeta, la crescita e la redditività della nostra azienda. Insieme lavoriamo per raggiungere l'obiettivo comune di creare un ambiente di lavoro rispettoso e stimolante.

Una squadra, una promessa

Crediamo nel potere del lavoro di squadra e nell'importanza di una comunicazione chiara. Il nostro team si impegna a semplificare i processi a prendere decisioni rapide e a rispettare i nostri impegni. Sono le persone di OPPLE a guidare il nostro successo. Insieme, ci sforziamo di mantenere la nostra promessa di eccellenza.







Smart 12

Indoor 32

Outdoor 126

Lampade & Accessori 158

Dati tecnici 172

Glossario 186





SMART

SMART LIGHTING

	Smart Connect Box > NOVITA'	19
	Smart Sensor (Infrarossi) > NOVITA'	20
	Smart Sensor (Microwave) > NOVITA'	22
	Smart Switch > NOVITA'	24
	Modulo Smart Multi Switch > NOVITA'	25
	Smart Relè > NOVITA'	26
	Smart Relè DIM > NOVITA'	27
	Convertitore Smart DALI > NOVITA'	28
	Convertitore Smart 1-10V > NOVITA'	29

INDOOR

PANNELLI

	Pannello Griglia > NUOVE VERSIONI	32
	Pannello Monza > NUOVE VERSIONI	34
	Pannello Sydney > NUOVE VERSIONI	36
	Pannello Slim Performer UGR19 G6 > NOVITA'	38
	Pannello Slim Performer UGR19 G5 > NUOVE VERSIONI	42
	Pannello Slim EcoMax G4 > NUOVE VERSIONI	46
	Pannello Slim Panel Basic G3	50
	Lima > NUOVE VERSIONI	52
	Pannello Zenith a sospensione > NUOVE VERSIONI	54



INCASSI LED

	Incasso Performer HG > NUOVE VERSIONI	56
	Incasso Performer MW > NUOVE VERSIONI	60
	Incasso Compact	64
	Incasso Slim EcoMax	66

FARETTI

	Faretto Performer 3C Compact > NUOVE VERSIONI	68
	Faretto Performer 3C	70
	Faretto EcoMax 3C	72
	Faretto Performer Swing a incasso > NUOVE VERSIONI	74
	Faretto orientabile circolare HQ a incasso	76
	Faretto Ava G2 a incasso	78
	Faretto Chiara a incasso	80

APPARECCHI A SOFFITTO E A PARETE

	Performer a parete <i>Adatto anche per applicazioni in esterno</i>	82
---	---	----

	EcoMax G2 a parete	84
	Plafoniera Luna	86
	Plafoniera Apollo	88
	Plafoniera Apollo Basic	90
	Applique da esterno Veranda EcoMax <i>Adatto anche per applicazioni in esterno</i>	92



REGLETTE

	Linear EcoMax	94
	Reglette T5 EcoMax	96
	Reglette T5 S con interruttore	98

SOSPENSIONI INDUSTRIALI LED

	Highbay Performer G5 > NOVITA'	100
	Highbay EcoMax G2	104

STAGNE LED

	Stagna Special <i>Adatto anche per applicazioni in esterno</i>	106
	Stagna Performer G4 > NOVITA'	108



	Stagna Classic	112
---	----------------	-----

	Stagna EcoMax G2	116
---	------------------	-----

	Stagna Basic G2 > NOVITA'	118
---	----------------------------------	-----

TRUNKING

	Trunking > NUOVE VERSIONI	120
---	----------------------------------	-----

OUTDOOR

STRADALE

	Roadlight Stratus > NUOVE VERSIONI	126
---	--	-----

	Roadlight EcoMax	130
---	------------------	-----

STRADALE 132

	Streetlight G2	132
---	----------------	-----

URBAN 134

	Post Top	134
---	----------	-----

	Bollard Performer	136
---	-------------------	-----

	Bollard Luke	138
---	--------------	-----

	Proiettore spot	140
---	-----------------	-----

	Spot a parete	142
---	---------------	-----

	Spot a parete Lucia	144
---	---------------------	-----

PROIETTORI

	Proiettore Olympus > NOVITA'	146
---	-------------------------------------	-----

	Proiettore Performer	150
--	----------------------	-----

	Proiettore Modulo Performer > NUOVE VERSIONI	152
---	--	-----

	Proiettore EcoMax G3 > NOVITA'	154
---	--	-----

LAMPADE & ACCESSORI

LAMPADE A FILAMENTO LED

	Lampada a filamento	158
--	---------------------	-----

RIFLETTORI

	Lampada con riflettore EcoMax GU10	160
---	---------------------------------------	-----

TUBI

	Tubo T8	162
---	---------	-----

MODULO CLIO

	Modulo Clio G2	164
---	----------------	-----

LIGHT MASTER

	Light Master G3	166
	Accessori	168

DATI TECNICI

Lista di conversione diametro del foro di installazione	172
Lista degli anelli adattatori	173
Specifiche di connessione	174
IP classificazioni	178
Binario - Configurazione	179
Roadlight / Streetlight - Possibili distanze del palo	180

GLOSSARIO

Definizione dei termini	186
Glossario	188

OPPLE ONLINE



@OpplLightingEurope

Consulta il nostro sito web (OPPLE.COM) potrai trovare tutti i nostri prodotti con tutte le informazioni utili per poter soddisfare ogni esigenza applicativa.

TOOLS

- ▶ Verifica illuminotecnica rapida
- ▶ Trunking Configurator

DOWNLOAD CENTER

- ▶ Etichette energetiche
- ▶ Specifiche di prodotto
- ▶ Istruzioni di montaggio
- ▶ Lista compatibilità dimmer
- ▶ Dati fotometrici
- ▶ Specifiche di connessione
- ▶ Termini e condizioni
- ▶ 3D (BIM) Models
- ▶ Dialux
- ▶ Relux



OPPLE.COM







Smart 12
Indoor 32
Outdoor 126
Lampade & Accessori 158
Dati tecnici 172
Glossario 186

OPPLE Smart Lighting

Tutta la gamma di prodotti di illuminazione intelligente è stata aggiornata con BLE2 basato sul protocollo standardizzato Bluetooth SIG Mesh.*

Vantaggi:

- Protocollo BLE wireless standard
- App OPPLE Smart aggiornata con più funzioni
- Maggiore affidabilità della comunicazione
- Possibilità di integrare dispositivi di terze parti

Con l'illuminazione intelligente OPPLE potete contare su:

- Controllo completamente wireless dell'illuminazione tramite Bluetooth SIG Mesh
- Illuminazione dinamica senza cablaggi aggiuntivi
- Installazione facile e veloce, senza bisogno di un gateway
- Massimo risparmio energetico grazie all'utilizzo di Smart Sensori
- Possibilità di impostare diverse scene
- Caratteristiche uniche come il bilanciamento della luce diurna, la modalità corridoio, sensori di movimento e relè intelligenti
- Massima sicurezza grazie ai segnali codificati e alla rigorosa gestione degli utenti
- Un sistema di illuminazione intelligente eccellente e conveniente



* Nota: i prodotti BLE1 e BLE2 non possono essere combinati nello stesso progetto Smart a meno che non si utilizzino entrambi un BLE1 e un BLE2 Connect Box.

Smart Classic

Illuminazione intelligente per applicazioni di piccole e medie dimensioni

- Basato su app
- Semplice e veloce
- SIG Mesh Standard
- Impostazione della scena
- Sensori wireless e interruttori
- Controllo della luce diurna e modalità corridoio
- Indipendente da dall'edificio



Google Play Store



Apple App Store



Smart Connect Box

Illuminazione intelligente verso soluzioni completamente integrate

- Gateway e interfaccia web
- Controllo remoto completo
- SIG Mesh Standard e DALI
- Sensori e interruttori wireless
- Ampie opzioni di configurazione
- Monitoraggio dell'energia e dell'occupazione
- Possibilità di connessione al BMS
- Dimensioni illimitate del Progetto



Disponibile come Tunable White

- Temperatura di colore diversa nello stesso apparecchio
- Da bianco caldo a bianco freddo (2700K - 6500K)
- Facile da installare e controllare tramite il sistema Smart Lighting
- Varie applicazioni

Compatibilità con apparecchi di terze parti



OPPLE Human Centric Lighting

Il sole tutti i giorni

Con la funzione HCL di OPPLÈ è possibile beneficiare della luce naturale del giorno in tutti gli ambienti.

HCL è sistema di illuminazione che permette di migliorare gli stati **psicologici** e **fisiologici**. Questo è particolarmente importante perché trascorriamo circa il 90% del tempo senza esposizione alla luce solare.

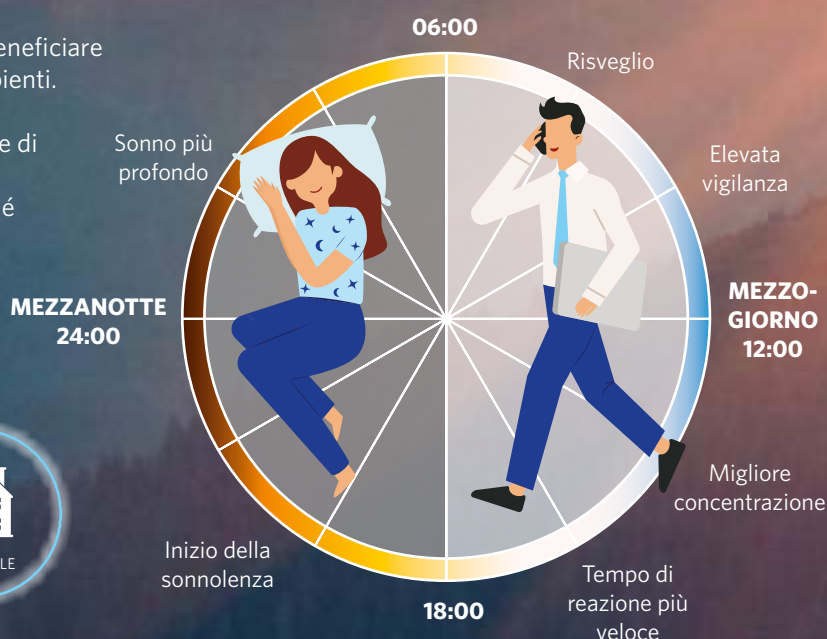

Miglioramento del ritmo circadiano e benefici con il sistema HCL



OPPLE offre un sistema HCL completamente automatizzato. Non è mai stato così facile impostare la Human Centric Lighting!

- Scegliete tra i nostri modelli preconfigurati
- Possibilità di personalizzazione completa
- Disponibile attraverso lo Smart Connect Box OPPLE
- Non sono richiesti costi aggiuntivi o abbonamenti

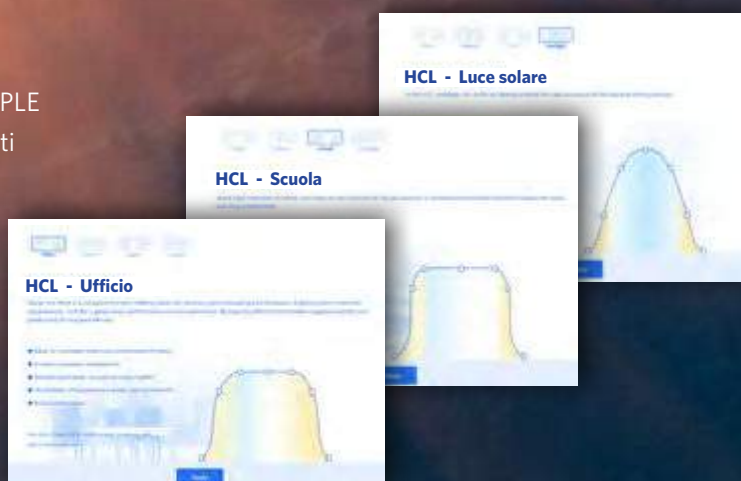

Gamma completa disponibile

Funziona con gli apparecchi OPPLE SMART tunable white e dimmerabili

HCL completo



HCL Solo luminosità



Smart Lighting Portfolio

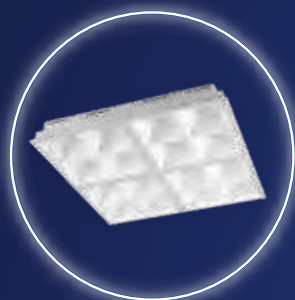

Pannello Griglia
→ pag. 32



Pannello Monza
→ pag. 34



Pannello Sydney
→ pag. 36

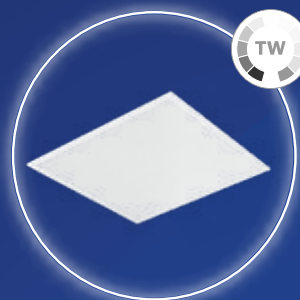

Pannello Slim Performer
UGR19 G6
→ pag. 38



Pannello Slim Performer
UGR19 G5
→ pag. 42

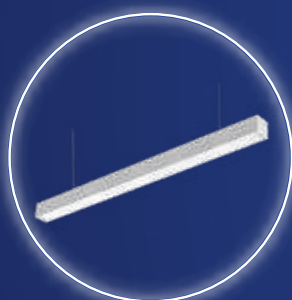

Lima
→ pag. 52



Pannello Zenith
a sospensione
→ pag. 54



Incasso Performer HG
→ pag. 56



Incasso Performer MW
→ pag. 60



Faretto Performer 3C
Compact
→ pag. 68



Faretto Performer Swing
→ pag. 74

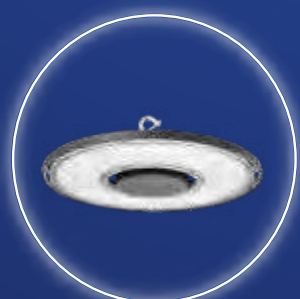

Highbay Performer G5
→ pag. 100

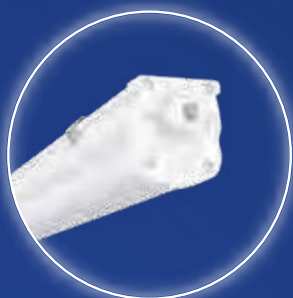

Stagna Performer G4
→ pag. 108



Smart Connect Box
→ pag. 19



Smart Sensor (Infrarossi)
→ pag. 20



Smart Sensor (Microwave)
→ pag. 22



Smart Switch
→ pag. 24



Modulo Smart Multi Switch
→ pag. 25



Smart Relè
→ pag. 26



Smart Relè DIM
→ pag. 27



Convertitore Smart DALI
→ pag. 28



Convertitore Smart 1-10V
→ pag. 29

OPPLE Smart Connect Box

Smart Connect Box è un componente hardware aggiuntivo opzionale, il quale consente di sbloccare funzionalità extra del sistema Smart Lighting. Un dispositivo molto versatile che permette di collegare il vostro sistema di illuminazione intelligente al mondo esterno.

L'idea è semplice: si connette lo Smart Connect Box alla rete di utenze nel vostro edificio, consentendovi di collegarvi a distanza con tutti gli apparecchi Smart, i sensori e gli interruttori. Specialmente per gli edifici di grandi dimensioni e con più piani.

I vantaggi

- Fornisce dati chiari come quelli relativi a consumo energetico, temperatura, percentuale e presenza di umidità per edificio, per piano e per mappatura spaziale.
- Sempre e ovunque sotto controllo: gestione a distanza dell'illuminazione nel vostro edificio.
- Vi si può connettere ogni tipo di apparecchio DALI e si gestisce tramite Smart Switch o Smart Sensor.
- Programmazione degli apparecchi con accensione automatica e spegnimento temporizzati in base alla data oppure ad un'ora specifica.
- Collegamento di più progetti intelligenti Smart Project l'uno all'altro in un unico progetto.
- Completamente compatibile con il sistema OPPLE Smart Lighting esistente.
- Funzione di copia-incolla di scene di luce e regolazione di automazione da una stanza all'altra.
- Possibilità di integrazione nei sistemi di Building Management .



Monitoraggio dettagliato dell'energia e della presenza

Telecomando completo

Differenza tra Illuminazione intelligente Smart Lighting OPPLE e Connect Box	"Classic" Smart Lighting sistema	Smart Connect Box sistema
Uso dell'interruttore intelligente Smart Switch	✓	✓
Uso del sensore intelligente Smart Sensor	✓	✓
Controllo della luce diurna Daylight	✓	✓
Più gestori/utenti per progetto	✓	✓
Mostra l'occupazione in tempo reale per ambiente	✓	✓
Mostra la temperatura/umidità effettiva	✓	✓
Più installazioni per progetto	✗	✓
Controlla > 100 dispositivi contemporaneamente	✗	✓
Accensione dell'illuminazione ad un'ora/una data specifica	✗	✓
Controlla il tuo impianto di illuminazione da remoto	✗	✓
Grafico del consumo di energia	✗	✓
Grafico temperatura/umidità per ambiente	✗	✓
Grafico dell'occupazione per ambiente	✗	✓



NOVITA'

Smart Connect Box

- NOVITA': Human Centric Lighting abilitato (in combinazione con gli apparecchi TW)
- NOVITA': comunicazione wireless basata sul protocollo Bluetooth SIG Mesh standardizzato e a prova di futuro
- NOVITA': Certificazione DALI2
- Monitoraggio del consumo energetico per edificio, piano o stanza
- Controllo remoto del tuo progetto di Smart Lighting
- Utilizzabile anche come controller DALI2, gli apparecchi DALI ottengono le stesse funzionalità degli apparecchi OPPLE Smart, compreso il controllo del bianco sintonizzabile degli apparecchi DT8
- Programmazione: accende/spegne automaticamente gli apparecchi ad una determinata ora o data
- Collegamento di più progetti Smart in un unico grande progetto
- Possibilità di integrazione nei sistemi di gestione degli edifici tramite ModBus
- Compatibile con gli apparecchi OPPLE Smart Lighting BLE2 e gli accessori BLE2



Specifiche

Codice prodotto	Descrizione
821011002600	LEDSmart-BLE2-DALI-Connect-Box

Specifiche tecniche		Specifiche elettriche	
Consumo di energia	Max 14W	Tensione di rete	220-240 V AC
Colore della finitura	Grigio	Frequenza	50/60 Hz
Classe di isolamento	II	Tensione di uscita	16 V DC
Protocolli	Cablato: Ethernet (RJ45), DALI2 (DT8), ModBus, RS-485 Senza fili: Bluetooth® Low Energy Mesh (BLE2)	Corrente di uscita	Max 0.2A
Alimentatore DALI integrato	Si	Condizioni di applicazione	
		Temperatura operativa	-20~+40°C
		Ambiente di stoccaggio	-25~+50°C

5 ANNI DI GARANZIA



Disegni tecnici (mm)

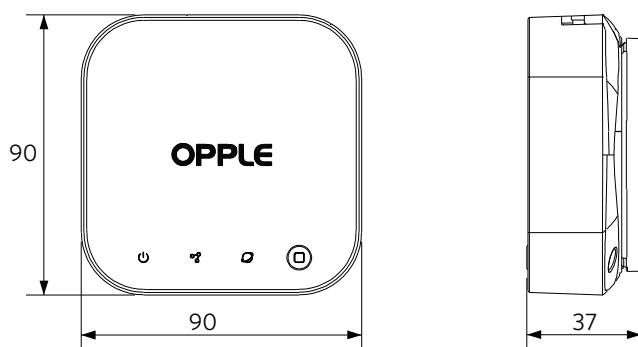

821011002600 - LEDSmart-BLE2-DALI-Connect-Box





Smart Sensor (Infrarossi)

- NOVITA': comunicazione wireless basata sul protocollo Bluetooth SIG Mesh standardizzato e a prova di futuro
- Rilevatore di movimento Bluetooth® compatto per l'utilizzo in sistema di illuminazione intelligenti OPPLE
- Ampia area di rilevamento Ø 10 m
- Altezza di installazione consigliata 2-3,5m
- Adatto per la regolazione di OPPLE Smart Daylight
- Semplice da configurare con la OPPLE Smart Lighting App, o Smart Connect Box con Smart Web Interface
- Sensori di temperatura e umidità inclusi
- Comunicazione wireless completa attraverso il protocollo standardizzato Bluetooth® Low Energy (BLE) SIG Mesh



Specifiche

Codice prodotto	Descrizione	Raggio di rilevamento del sensore
821006002000	LEDSmart-BLE2-Rc-PIR-Sensor	10m

Accessori



560098000600
LEDSmart-Sensor Surface-Module-WH

Specifiche tecniche	
IP	IP20
IK	IK02
Colore della finitura	Bianco RAL9003
Protocolli	Opplé Bluetooth® Low Energy Mesh (BLE2)
Classe di isolamento	II
Raggio di rilevamento (se installato a 2-3.5 m di altezza)	Max Ø 10m Max Ø 5m quando si è seduti
Angolo di rilevamento	360°
Tecnologia di rilevamento	Infrarossi (PIR)
Ritardo di spegnimento	1min-60min
Sensore di luce	Si
Sensore di temperatura	Si
Sensore di umidità	Si

Specifiche elettriche	
Consumo energetico	1.2W
Tensione di rete	220-240 V AC
Frequenza	50/60 Hz

Specifiche materiali	
Materiale del corpo	PC

Condizioni di applicazione	
Temperatura operativa	-25~+30°C



Disegni tecnici (mm)

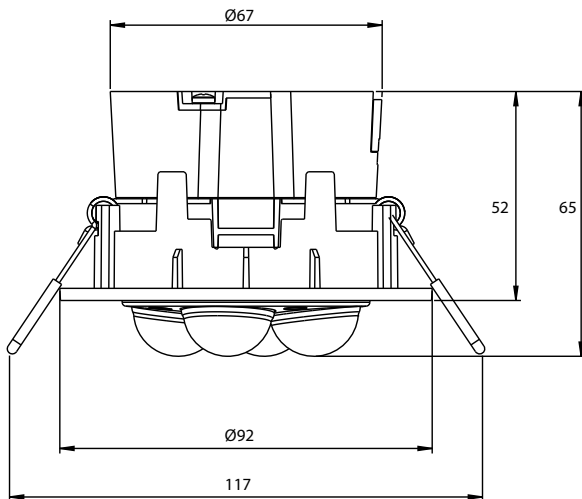

821006002000 - LEDSmart-BLE2-Rc-PIR-Sensor

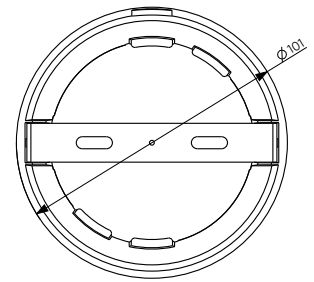
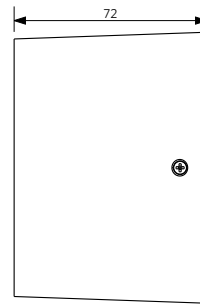

560098000600 - LEDSmart-Sensor Surface-Module-WH

Disegni tecnici foro per installazione (mm)

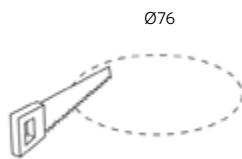

821006002000 - LEDSmart-BLE2-Rc-PIR-Sensor

Raggio di rilevamento

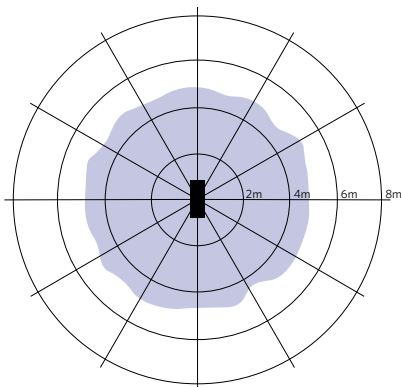

Installazione - Soffitto basso
Altezza di installazione consigliata 2-3 m.





- NOVITA': comunicazione wireless basata sul protocollo Bluetooth SIG Mesh standardizzato e a prova di futuro
- Rilevatore di movimento Bluetooth® compatto per l'utilizzo in sistema di illuminazione intelligenti OPPLE
- Ampia area di rilevamento Ø 20 m
- Adatto per la regolazione di OPPLE Smart Daylight
- Semplice da configurare con la OPPLE Smart Lighting App, o Smart Connect Box con Smart Web Interface
- Adatto per l'impiego in soffitti alti (altezza massima di rilevamento di 13 m)
- Area di rilevamento regolabile per l'utilizzo in soffitti di altezze diverse
- Comunicazione wireless completa attraverso il protocollo standardizzato Bluetooth® Low Energy (BLE) SIG Mesh



Specifiche

Codice prodotto	Descrizione	Raggio di azione del sensore
821006001800	LEDsmart-BLE2-Rc-MW-Sensor	20 m

Accessori



IP20

560098000600
LEDsmart-Sensor Surface-Module-WH



IP65

IK07

560006000900
LEDsmart-Sensor IP65-Base-Module Excluding sensor



IP65

IK07

560006001000
LEDsmart-Sensor IP65-Module Excluding sensor

Specifiche tecniche	
IP	IP20 / IP65*
IK	IK02 / IK07*
Colore della finitura	Bianco RAL9003
Protocolli	Opplé Bluetooth® Low Energy Mesh (BLE2)
Classe di isolamento	II
Raggio di rilevamento (se installato a 2,5-13 m di altezza)	Max Ø 20m
Angolo di rilevamento	360°
Tecnologia di rilevamento	Microwave (MW)
Ritardo di spegnimento	1min-60min
Sensore di luce	Si
Sensore di temperatura	No
Sensore di umidità	No

Specifiche elettriche	
Consumo energetico	2.2W
Tensione di rete	220-240 V AC
Frequenza	50/60 Hz

Specifiche materiali	
Materiale del corpo	PC

Condizioni di applicazione	
Temperatura operativa	-30-+55°C



* Disponibile con l'accessorio IP65 - Module



Disegni tecnici (mm)

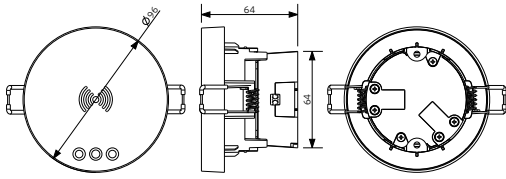

821006001800 - LEDSmart-BLE2-Rc-MW-Sensor

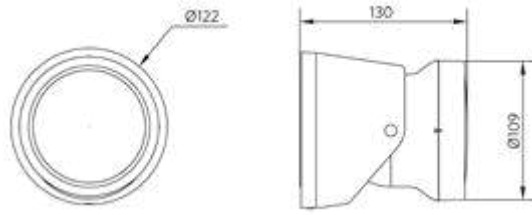

560006000900 - LEDSmart-Sensor IP65-Base-Module

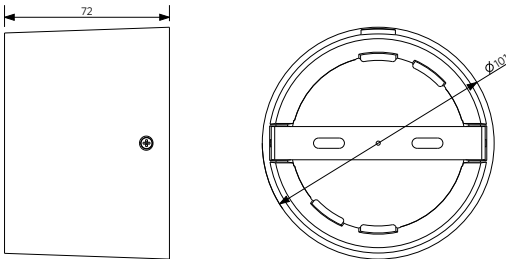

560098000600 - LEDSmart-Sensor Surface-Module-WH

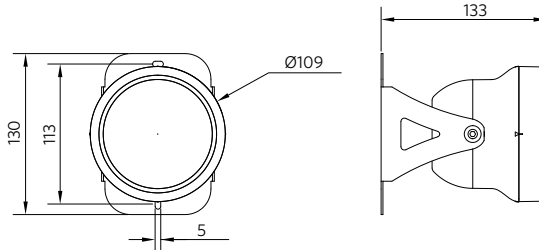

560006001000 - LEDSmart-Sensor IP65-Module

Raggio di rilevamento

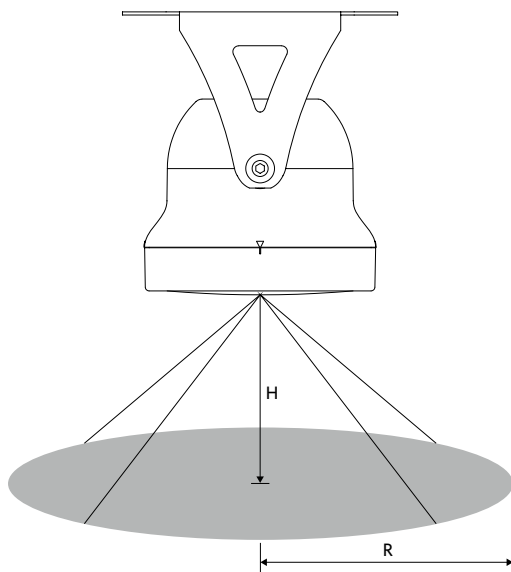

Disegni tecnici foro per installazione (mm)

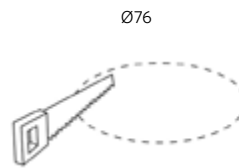

821006001800 - LEDSmart-BLE2-Rc-MW-Sensor

Altezza consigliata (m)	Impostazione altezza	Rilevamento raggio (m)
3	Bassa	7
8	Media	9
9	Alta	10
12	Alta	7

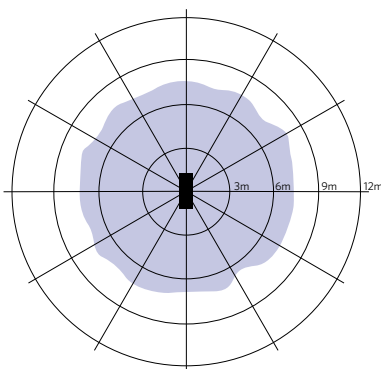

Installazione - Soffitto basso
Altezza di installazione consigliata 3 m.

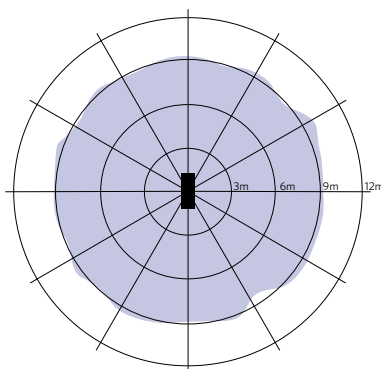

Installazione - Soffitto medio
Altezza di installazione consigliata 8 m.

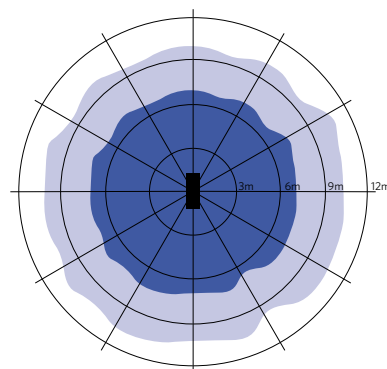

Installazione - Soffitto alto
Altezza di installazione consigliata 9-12 m.

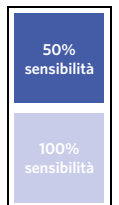



Smart Switch

- NOVITA': comunicazione wireless basata sul protocollo Bluetooth SIG Mesh standardizzato e a prova di futuro
- Pulsantiera senza fili per la gestione di sistema di illuminazione intelligente Smart Lighting Systems OPPLE
- Gestione semplice e veloce dell' accensione/spegnimento e dimmerazione degli apparecchi di illuminazione della gamma Smart Lighting
- Dotato di 4 tasti supplementari per attivare gli scenari luminosi creati
- Compatibile con i sensori intelligenti OPPLE BLE2
- Semplice da impostare con la OPPLE Smart Lighting App, Smart Connect Box o Smart Web Interface
- Comunicazione wireless completa attraverso il protocollo standardizzato Bluetooth® Low Energy (BLE) SIG Mesh



Specifiche

Codice prodotto	Descrizione
821009000200	LEDSmart-BLE2-Switch

Specifiche tecniche	
IP	IP20
IK	IK02
Colore della finitura	Bianco RAL9003
Protocolli	Oppl Bluetooth® Low Energy Mesh (BLE2)

Specifiche elettriche	
Tensione di rete	3
Tipo di batteria (incl.)	CR2430
Durata minima della batteria	2 anni

Specifiche materiali	
Materiale del corpo	PC

5 ANNI DI GARANZIA



Disegni tecnici (mm)

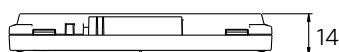
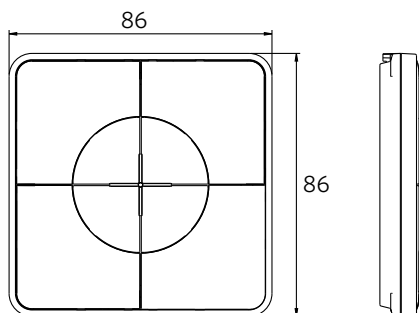

821009000200 - LEDSmart-BLE2-Switch

Può essere installato utilizzando le viti o l'accessorio di fissaggio in dotazione, oppure direttamente alla presa a muro.





Modulo Smart Multi Switch

- NOVITA': comunicazione wireless basata sul protocollo Bluetooth SIG Mesh standardizzato e a prova di futuro
- Modulo d'ingresso compatto per l'uso nel sistema di illuminazione intelligente OPPLE
- Permette l'uso di interruttori convenzionali per controllare gli apparecchi di illuminazione intelligente
- Accendi/spegni l'apparecchio elettronico intelligente, dimmerabilità +/-, temperatura di colore +/- e attiva le scene premendo un pulsante
- Semplice da configurare con la OPPLE Smart Lighting App, o Smart Connect Box con Smart Web Interface
- Comunicazione wireless completa attraverso il protocollo standardizzato Bluetooth® Low Energy (BLE) SIG Mesh
- Dimensioni ridotte e compatibile con tutti i pulsanti push



Specifiche

Codice prodotto	Descrizione
821017003400	LEDSmart-BLE2-Multi-Switch-Module

Specifiche tecniche	
IP	IP20
IK	IK02
Colore della finitura	Bianco RAL9003
Protocolli	Opplé Bluetooth® Low Energy Mesh (BLE2)

Specifiche materiali	
Materiale del corpo	PC

Specifiche elettriche	
Consumo energetico	2W
Tensione di rete	220-240 V AC
Frequenza	50 Hz
Ingressi	8CH
Tipo di ingresso	Push breve + lunga
Cavo di collegamento alla rete	1.0-2.5mm ²
Cavo d'ingresso	0,5-1mm ²

Condizioni di applicazione	
Temperatura operativa	+25°C
Temperatura di esercizio	-20-+45°C

5 ANNI DI GARANZIA



Disegni tecnici (mm)

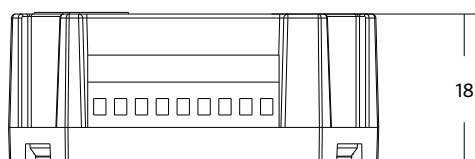
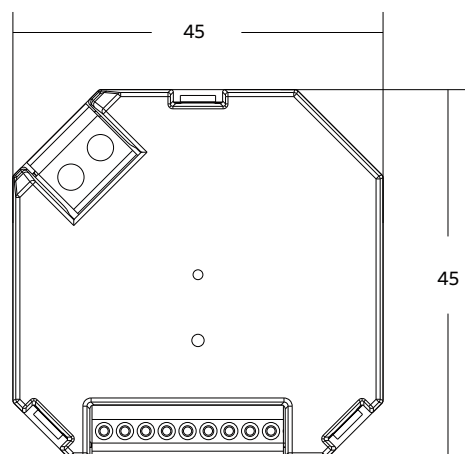



Smart Relè

- NOVITA': comunicazione wireless basata sul protocollo Bluetooth SIG Mesh standardizzato e a prova di futuro
- NOVITA': 1000W di carico massimo
- Smart Relè per l'utilizzo con sistema di illuminazione intelligente OPPLE
- Semplice controllo senza fili di ogni di apparecchio d'illuminazione
- Compatibile con i sensori intelligenti OPPLE BLE2 e con gli interruttori intelligenti OPPLE BLE2
- Semplice da impostare con la OPPLE Smart Lighting App, Smart Connect Box o Smart Web Interface
- Incluso contatore di energia, visualizzazione dei dati nell'app o nel portale
- Comunicazione wireless completa attraverso il protocollo standardizzato Bluetooth® Low Energy (BLE) SIG Mesh
- Adatto anche per il controllo di apparecchi di illuminazione di classe I



Specifiche

Codice prodotto	Descrizione
821017003800	LEDSmart-BLE2-Relay-1000W

Specifiche tecniche	
IP	IP20
Classe di isolamento	II
Colore della finitura	Bianco RAL9003
Protocolli	Opplé Bluetooth® Low Energy Mesh (BLE2)
Max. Watt	500W LED
Carico max.	500W

Specifiche elettriche	
Tensione di rete	220-240 V AC
Max. corrente di spunto (20 ms)	120 A
Frequenza	50/60 Hz
Cavo di collegamento	0.75-2.5mm ²

5 ANNI DI GARANZIA



Specifiche materiali	
Materiale del corpo	PC

Condizioni di applicazione	
Temperatura operativa	+25°C

Disegni tecnici (mm)

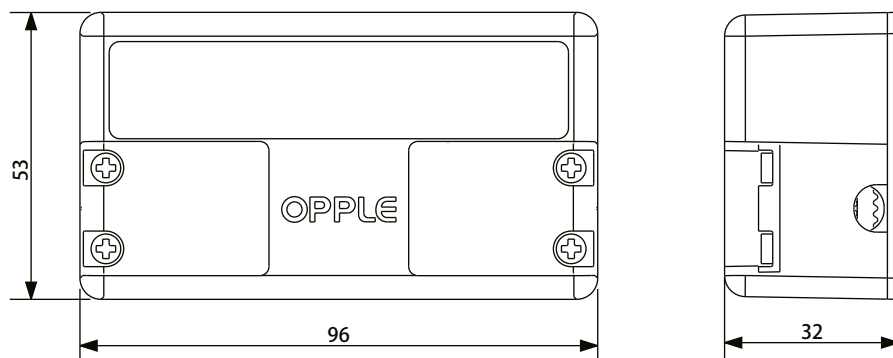

821017003800 - LEDSmart-BLE2-Relay-1000W



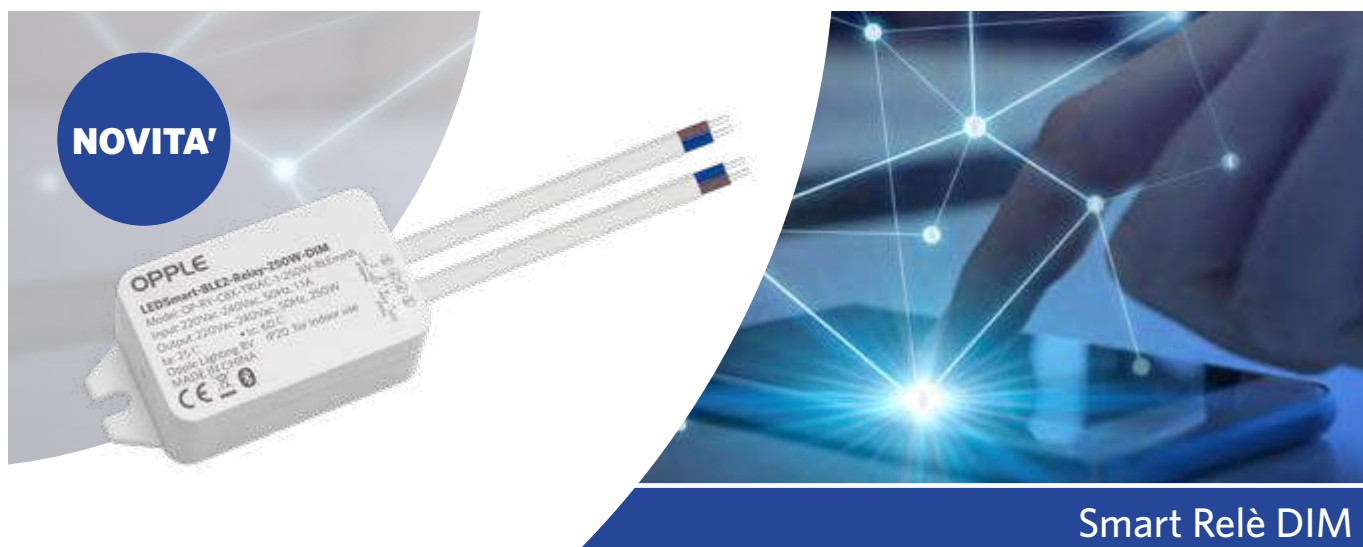

- NOVITA': comunicazione wireless basata sul protocollo Bluetooth SIG Mesh standardizzato e a prova di futuro
- Relè intelligente con funzione DIM da utilizzare nel sistema di illuminazione intelligente OPPLE
- Semplice controllo senza fili per sistema Dimming TRIAC, di ogni tipo/marca di apparecchio
- Compatibile con i sensori intelligenti OPPLE BLE2 e gli interruttori intelligenti OPPLE BLE2
- Incluso contatore di energia, visualizzazione dei dati nell'app o nel portale
- Comunicazione wireless completa attraverso il protocollo standardizzato Bluetooth® Low Energy (BLE) SIG Mesh



Specifiche

Codice prodotto	Descrizione
821017003600	LEDSmart-BLE2-Relay-250W-DIM

Specifiche tecniche	
IP	IP20
Classe di isolamento	II
Colore della finitura	Bianco RAL9003
Protocolli	Opplè Bluetooth® Low Energy Mesh (BLE2)
Metodo di oscuramento	Triac
Max. Watt	250 W LED
Carico max.	250 W

Specifiche materiali	
Materiale del corpo	PC

Specifiche elettriche	
Tensione di rete	220-240 V AC
Frequenza	50 Hz
Cavo di collegamento	0.75mm ²
Lunghezza del cavo	12 cm



Condizioni di applicazione	
Temperatura operativa	+25°C
Temperatura di esercizio	-20~+45°C

Disegni tecnici (mm)

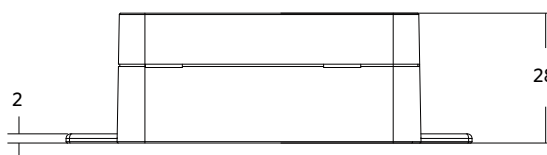
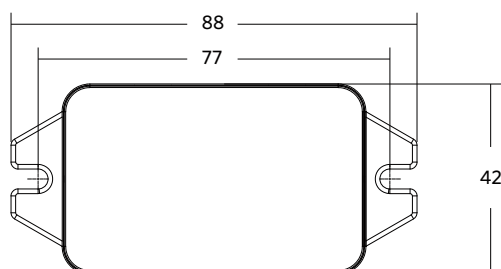

821017003600 - LEDSmart-BLE2-Relay-250W-DIM





Convertitore Smart DALI

- NOVITA': comunicazione wireless basata sul protocollo Bluetooth SIG Mesh standardizzato e a prova di futuro
- Convertitore compatto da BLE a DALI per l'uso nei sistema di illuminazione intelligente OPPLE
- Integra qualsiasi marca di apparecchio d'illuminazione DALI nel sistema di illuminazione intelligente OPPLE
- Controllo fino a 64 apparecchi DALI con Smart Switch o Smart App (Comandi DALI Broadcast, incluso il controllo del bianco sintonizzabile degli apparecchi DALI DT8)
- Compatibile con i sensori intelligenti OPPLE BLE2 e gli interruttori intelligenti OPPLE BLE2
- Semplice da configurare con la OPPLE Smart Lighting App, o Smart Connect Box con Smart Web Interface
- Incluso contatore di energia, visualizzazione dei dati nell'app o nel portale
- Comunicazione wireless completa attraverso il protocollo standardizzato Bluetooth® Low Energy (BLE) SIG Mesh



Specifiche

Codice prodotto	Descrizione
821017003200	LEDSmart-BLE2-DALI-Converter

Specifiche tecniche	
IP	IP20
Classe di isolamento	II
Colore della finitura	Bianco RAL9003
Protocolli	Opplé Bluetooth® Low Energy Mesh (BLE2)
Metodo di oscuramento	DALI Broadcast (DT8)
Alimentatore DALI integrato	Si

Specifiche elettriche	
Tensione di rete	220-240 V AC
Frequenza	50 Hz
Cavo di collegamento	0.75mm ²
Lunghezza del cavo	12 cm



Specifiche materiali	
Materiale del corpo	PC

Condizioni di applicazione	
Temperatura operativa	+25°C
Temperatura di esercizio	-20-+45°C

Disegni tecnici (mm)

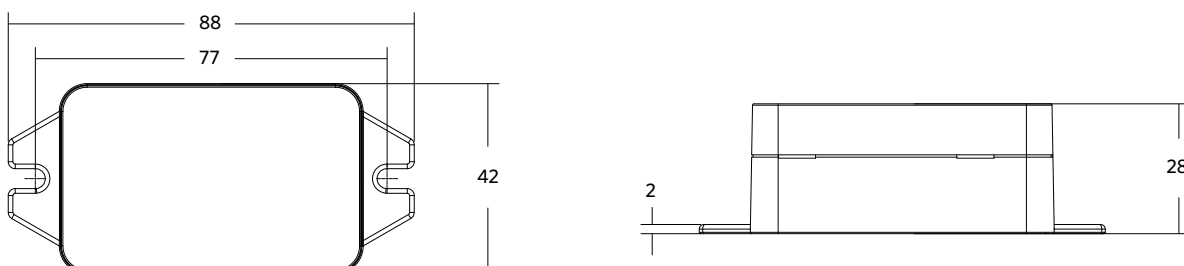

821017003200 - LEDSmart-BLE2-DALI-Converter





Convertitore Smart 1-10V

- NOVITA': comunicazione wireless basata sul protocollo Bluetooth SIG Mesh standardizzato e a prova di futuro
- Convertitore compatto da BLE a 1-10V da utilizzare nei sistema di illuminazione intelligente OPPLE
- Integra qualsiasi marca di apparecchio 1-10V nel sistema di illuminazione intelligente OPPLE
- Controllo completo di uno o più apparecchi 1-10V con Smart Switch o Smart App
- Compatibile con i sensori intelligenti OPPLE BLE2 e gli interruttori intelligenti OPPLE BLE2
- Semplice da configurare con la OPPLE Smart Lighting App, o Smart Connect Box con Smart Web Interface
- Incluso contatore di energia, visualizzazione dei dati nell'app o nel portale
- Comunicazione wireless completa attraverso il protocollo standardizzato Bluetooth® Low Energy (BLE) SIG Mesh



Specifiche

Codice prodotto	Descrizione
821017003000	LEDSmart-BLE2-10V-Converter

Specifiche tecniche	
IP-class	IP20
Protection	II
Finishing	Bianco RAL9003
Communication	Opplé Bluetooth® Low Energy Mesh (BLE2)
Metodo di oscuramento	1-10V

Specifiche elettriche	
Tensione di rete	220-240 V AC
Frequenza	50 Hz
Cavo di collegamento	0.75mm ²
Lunghezza del cavo	12 cm



Specifiche materiali	
Materiale del corpo	PC

Condizioni di applicazione	
Temperatura operativa	+25°C
Temperatura di esercizio	-20-+45°C

Disegni tecnici (mm)

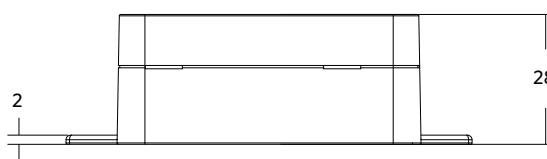
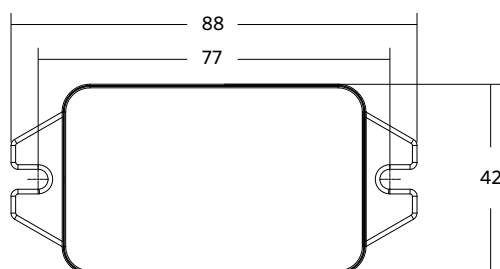

821017003000 - LEDSmart-BLE2-10V-Converter





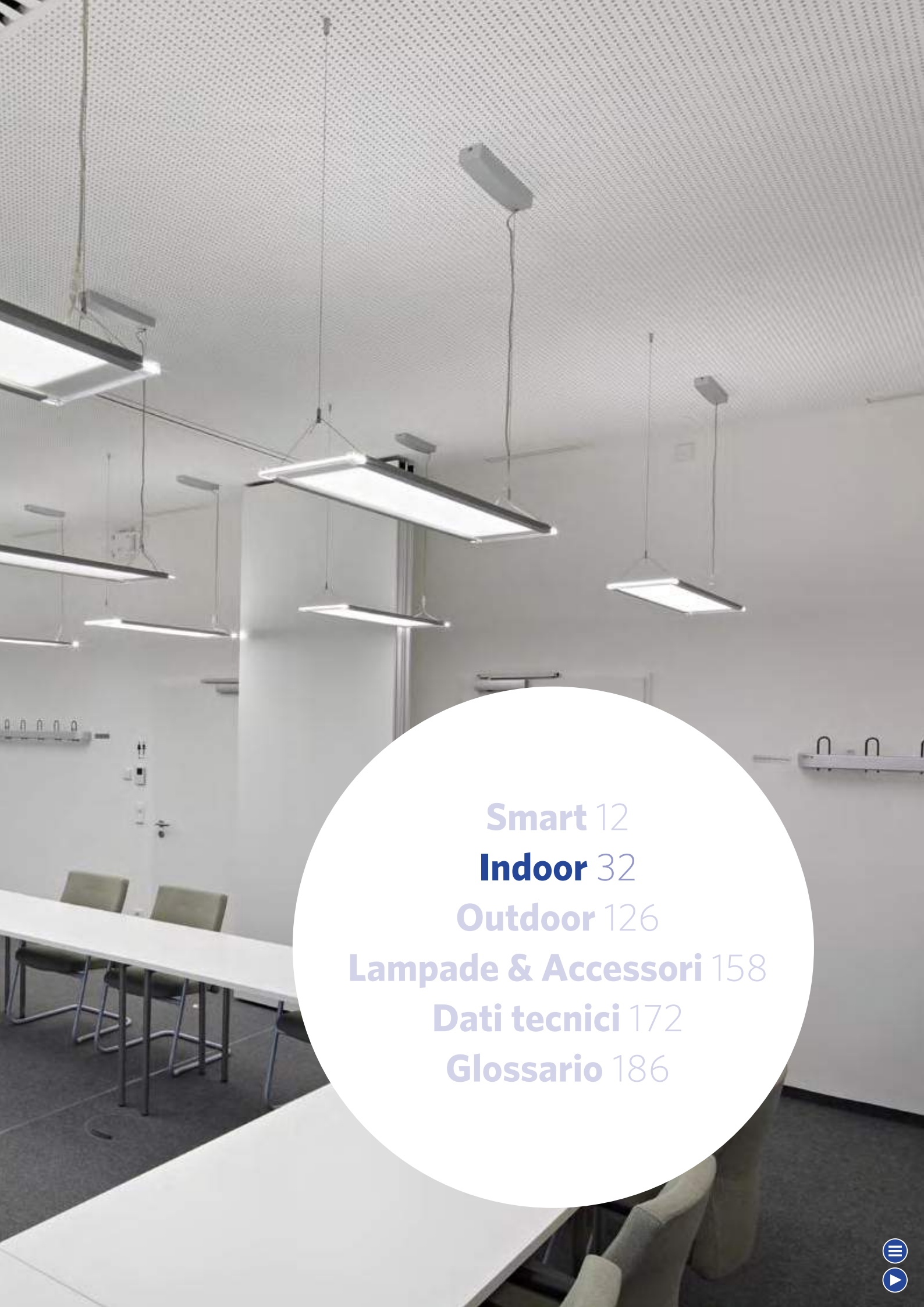

Smart 12
Indoor 32
Outdoor 126
Lampade & Accessori 158
Dati tecnici 172
Glossario 186



Pannello Griglia

- NOVITÀ per le versioni BLE2: comunicazione wireless migliorata basata sul protocollo Bluetooth SIG Mesh standardizzato e a prova di futuro
- Pannello a LED a basso abbagliamento
- Sostituzione diretta delle lampade TL5 e TL8
- Illuminazione confortevole per il lavoro e lo studio (UGR < 16)
- Efficienza fino a 130 lm/W



Specifiche

Codice prodotto	Descrizione	Equivalente (W)	Potenza (W)	Lumen reali	Efficienza (lm/W)	Temperatura di colore	Peso (kg/pz)
DALI2							
140046181	LEDPanelRc-G Sq598-33W-DALI-3000-WH-CT	TL 4x18W	33	4200	127	3000	4,85
140046182	LEDPanelRc-G Sq598-33W-DALI-4000-WH-CT	TL 4x18W	33	4300	130	4000	4,85
140046185	LEDPanelRc-G Re298-33W-DALI-3000-WH-CT	TL 2x36W	33	4200	127	3000	5,33
140046186	LEDPanelRc-G Re298-33W-DALI-4000-WH-CT	TL 2x36W	33	4300	130	4000	5,33
Smart							
542003131100	LEDPanelRc-G Sq598-33W-BLE2-3000-WH-CT	TL 4x18W	33	4200	127.3	3000	4,85
542003131200	LEDPanelRc-G Sq598-33W-BLE2-4000-WH-CT	TL 4x18W	33	4300	130.3	4000	4,85
542003131300	LEDPanelRc-G Re298-33W-BLE2-3000-WH-CT	TL 2x36W	33	4200	127.3	3000	5,33
542003131400	LEDPanelRc-G Re298-33W-BLE2-4000-WH-CT	TL 2x36W	33	4300	130.3	4000	5,33

Disponibile su richiesta con Connettore Wieland GST18 o Wago WINSTA, o spina Euro/Schuko. Illuminazione d'emergenza disponibile su richiesta. Le versioni BLE applicate a plafone potrebbero ridurre la portata del segnale BLE.

Accessori

Modulo per il montaggio a plafone

Modulo per il montaggio a incasso



140044055
LEDPanelRc-G Re298-Surface
Module-CT



542098009600
LEDPanelRc Sq600-Frame-WH



542098009800
LEDPanelRc Re300-Frame-WH



140060852
LEDFixture-Ceiling-Cable-Kit-
0.5m

5 ANNI DI GARANZIA



Specifiche tecniche	
Durata (L70)	70.000 h
Durata (L80)	50.000 h
Cicli on/off	100.000
Uniformità di colore (SDCM)	3
Dimmerabilità	DALI / BLE2
Angolo del fascio luminoso	90°
Colore della finitura	Bianco RAL9003
CRI	≥ 80
UGR	≤ 16
Grado di protezione (IP)	IP20
Resistenza agli urti	IK02
Classe di isolamento	I
Gruppo di rischio (EN 62471)	RG0
Apparecchio cablato	Sì
Prova del filo incandescente	650°C
Fattore di potenza	≥ 0,9

Specifiche elettriche	
Frequenza	50/60 Hz
Tensione nominale	220-240 V
Tensione di ingresso DC	Vedi appendice del catalogo Specifiche di connessione

Specifiche materiali	
Materiale del corpo	Acciaio verniciato
Materiale dell'ottica	Policarbonato

Condizioni di applicazione	
Temperatura operativa	-10-+40°C
Temperatura ambiente media	+25°C
Ambiente di stoccaggio	-25-+50°C

Disegni tecnici (mm)

LEDPanelRc-G Sq598

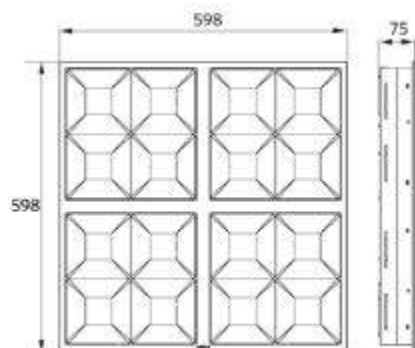

LEDPanelRc-G Re298

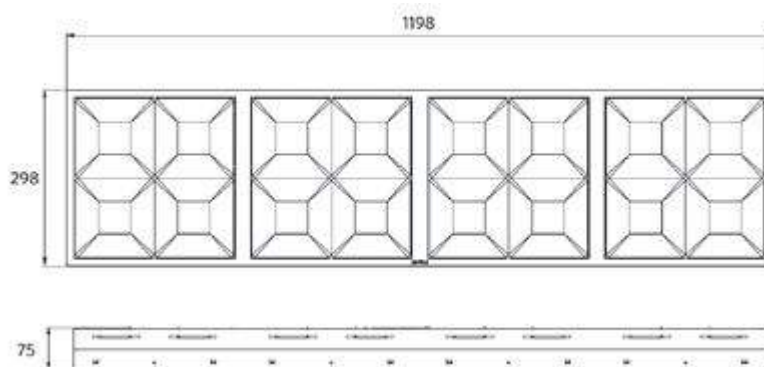



- NOVITÀ per le versioni BLE2: comunicazione wireless migliorata basata sul protocollo Bluetooth SIG Mesh standardizzato e a prova di futuro
- Pannello decorativo a LED con luce morbida diretta/indiretta
- Ottiche tecnologicamente avanzate che permettono di ridurre al minimo l'abbagliamento
- Elevata efficienza fino a 120 lm/W
- Adatto per applicazioni in uffici, UGR < 19
- Sostituzione diretta dei pannelli tradizionali CFL 55W
- Driver DALI2 compatibile con sistema di emergenza centralizzato



Specifiche

Codice prodotto	Descrizione	Equivalente (W)	Potenza (W)	Lumen reali	Efficienza (lm/W)	Temperatura di colore	Peso (kg/pz)
On-Off							
542003016800	LEDPanelRc-Mo Sq595-35W-3000-WH-U19	CFL 1x55W	35	4025	115	3000	4,18
542003016900	LEDPanelRc-Mo Sq595-35W-4000-WH-U19	CFL 1x55W	35	4200	120	4000	4,18
DALI2							
542003015200	LEDPanelRc-Mo Sq595-35W-DALI-3000-WH-U19	CFL 1x55W	35	4025	115	3000	4,22
542003015300	LEDPanelRc-Mo Sq595-35W-DALI-4000-WH-U19	CFL 1x55W	35	4200	120	4000	4,22
Smart							
542004092300	LEDPanelRc-Mo Sq595-35W-BLE2-3000-WH-U19	CFL 1x55W	35	4025	115	3000	4,23
542004092400	LEDPanelRc-Mo Sq595-35W-BLE2-4000-WH-U19	CFL 1x55W	35	4200	120	4000	4,23
1-10V							
542003016000	LEDPanelRc-Mo Sq595-35W-10V-3000-WH-U19	CFL 1x55W	35	4025	115	3000	4,22
542003016100	LEDPanelRc-Mo Sq595-35W-10V-4000-WH-U19	CFL 1x55W	35	4200	120	4000	4,22

Disponibile su richiesta con Connettore Wieland GST18 o Wago WINSTA, o spina Euro/Schuko. Le versioni DALI2 sono compatibili con l'illuminazione di emergenza centrale secondo EN 50172.

Accessori

Modulo per il montaggio a incasso

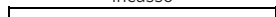

542098009600
LEDPanelRc Sq600-Frame-WH



542098000800
LEDPanelRC-SI U19 EM-kit 1h

542098000900
LEDPanelRC-SI U19 EM-kit 3h



140060852
LEDFixture-Ceiling-Cable-Kit-0.5m



542098030700
Junction-Box-WH

5 ANNI DI GARANZIA



Specifiche tecniche	
Durata (L70)	70.000 h
Durata (L80)	60.000 h
Durata (L90)	50.000 h
Cicli on/off	100.000
Uniformità di colore (SDCM)	3
Dimmerabilità	On-Off / 1-10V / DALI2 / BLE2
Angolo del fascio luminoso	90°
Colore della finitura	Bianco RAL9016
CRI	≥ 80
UGR	≤ 19
Grado di protezione (IP)	IP20
Resistenza agli urti	IK02
Classe di isolamento	II
Gruppo di rischio (EN 62471)	RG0
Apparecchio cablato	Sì
Prova del filo incandescente	650°C
Fattore di potenza	≥ 0,9

Specifiche elettriche	
Frequenza	50/60 Hz
Tensione nominale	220-240 V
Tensione di ingresso DC	Vedi appendice del catalogo Specifiche di connessione
Lunghezza del cavo 230V	1 m

Specifiche materiali	
Materiale del corpo	Acciaio
Materiale dell'ottica	Polimetilmetacrilato (PMMA)
Materiale di copertura	PS

Condizioni di applicazione	
Temperatura operativa	-10-+40°C
Temperatura ambiente media	+25°C
Ambiente di stoccaggio	-25-+50°C

Disegni tecnici (mm)

LEDPanelRc-Mo Sq595

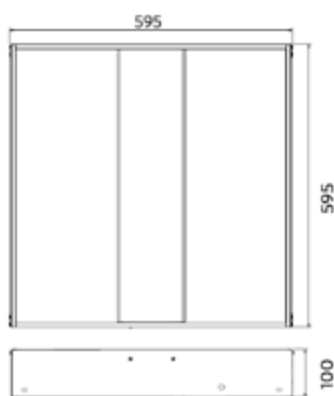

LEDPanelRc-Mo Driver On/Off



LEDPanelRc-Mo Driver Dim





- NOVITÀ per le versioni BLE2: comunicazione wireless migliorata basata sul protocollo Bluetooth SIG Mesh standardizzato e a prova di futuro
- Pannello LED efficiente e ideale per controsoffitti aperti
- Distribuzione omogenea della luce con ottica a basso abbagliamento
- Corpo robusto interamente in acciaio
- Elevata efficienza fino a 108 lm/W
- Adatto per applicazioni in ufficio, UGR <19
- Driver DALI2 compatibile con sistema di emergenza centralizzato



Specifiche

Codice prodotto	Descrizione	Equivalente (W)	Potenza (W)	Lumen reali	Efficienza (lm/W)	Temperatura di colore	Peso (kg/pz)
On-Off							
542008000900	LEDPanelRc-Sy Sq595-35W-3000-WH-U19	TL 4x18W	35	3600	103	3000	3,28
542008001000	LEDPanelRc-Sy Sq595-35W-4000-WH-U19	TL 4x18W	35	3800	108	4000	3,28
542008001100	LEDPanelRc-Sy Re295-35W-3000-WH-U19	TL 2x36W	35	3600	103	3000	3,40
542008001200	LEDPanelRc-Sy Re295-35W-4000-WH-U19	TL 2x36W	35	3800	108	4000	3,40
DALI2							
542008001300	LEDPanelRc-Sy Sq595-35W-DALI-3000-WH-U19	TL 4x18W	35	3600	103	3000	3,32
542008001400	LEDPanelRc-Sy Sq595-35W-DALI-4000-WH-U19	TL 4x18W	35	3800	108	4000	3,32
542008001500	LEDPanelRc-Sy Re295-35W-DALI-3000-WH-U19	TL 2x36W	35	3600	103	3000	3,44
542008001600	LEDPanelRc-Sy Re295-35W-DALI-4000-WH-U19	TL 2x36W	35	3800	108	4000	3,44
Smart							
542004091900	LEDPanelRc-Sy Sq595-35W-BLE2-3000-WH-U19	TL 4x18W	35	3600	103	3000	3,33
542004092000	LEDPanelRc-Sy Sq595-35W-BLE2-4000-WH-U19	TL 4x18W	35	3800	108	4000	3,33
542004092100	LEDPanelRc-Sy Re295-35W-BLE2-3000-WH-U19	TL 2x36W	35	3600	103	3000	3,45
542004092200	LEDPanelRc-Sy Re295-35W-BLE2-4000-WH-U19	TL 2x36W	35	3800	108	4000	3,45
1-10V							
542008001700	LEDPanelRc-Sy Sq595-35W-10V-3000-WH-U19	TL 4x18W	35	3600	103	3000	3,32
542008001800	LEDPanelRc-Sy Sq595-35W-10V-4000-WH-U19	TL 4x18W	35	3800	108	4000	3,32
542008001900	LEDPanelRc-Sy Re295-35W-10V-3000-WH-U19	TL 2x36W	35	3600	103	3000	3,44
542008002000	LEDPanelRc-Sy Re295-35W-10V-4000-WH-U19	TL 2x36W	35	3800	108	4000	3,44

Disponibile su richiesta con Connettore Wieland GST18 o Wago WINSTA, o spina Euro/Schuko. Le versioni DALI2 sono compatibili con l'illuminazione di emergenza centrale secondo EN 50172. Le versioni BLE applicate a plafone potrebbero ridurre la portata del segnale BLE.



Accessori

Modulo per il montaggio a plafone

Modulo per il montaggio a incasso



140055484
LEDPanelRc-Si Sq600-
Surface-Module-WH-CT



140055486
LEDPanelRc-Si Re300-
Surface-Module-WH-CT



542098017600
LEDPanelRc2 Sq600-
Surface-Kit-WH



542098017700
LEDPanelRc2 Re300-
Surface-Kit-WH



542098009600
LEDPanelRc Sq600-Frame-
WH



542098009800
LEDPanelRc Re300-Frame-
WH



140053150
LEDPanelRc-Si-E
Mounting-Springs



140055365
LEDPanel-Si-E-
Suspension-Kit



542098000800
LEDPanelRC-Si U19 EM-kit
1h

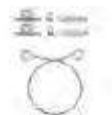

140060852
LEDFixture-Ceiling-Cable-
Kit-0.5m



542098030700
Junction-Box-WH

542098000900
LEDPanelRC-Si U19 EM-kit
3h

Specifiche tecniche

Durata (L70)	70.000 h
Durata (L80)	50.000 h
Cicli on/off	100.000
Uniformità di colore (SDCM)	3
Dimmerabilità	On-Off / 1-10V / DALI2 / BLE2
Angolo del fascio luminoso	80°
Colore della finitura	Bianco RAL9003
CRI	≥ 80
UGR	≤ 19
Grado di protezione (IP)	IP20
Resistenza agli urti	IK02
Classe di isolamento	II
Gruppo di rischio (EN 62471)	RG0
Apparecchio cablato	Sì
Prova del filo incandescente	850°C
Fattore di potenza	≥ 0,9

Specifiche elettriche

Frequenza	50/60 Hz
Tensione nominale	220-240 V
Tensione di ingresso DC	Vedi appendice del catalogo Specifiche di connessione
Lunghezza del cavo 230V	1 m

Specifiche materiali

Materiale del corpo	Acciaio
Materiale dell'ottica	Policarbonato

Condizioni di applicazione

Temperatura operativa	-10-+40°C
Temperatura ambiente media	+25°C
Ambiente di stoccaggio	-25-+50°C

5 ANNI DI GARANZIA



Disegni tecnici (mm)

LEDPanelRc-Sy Sq595

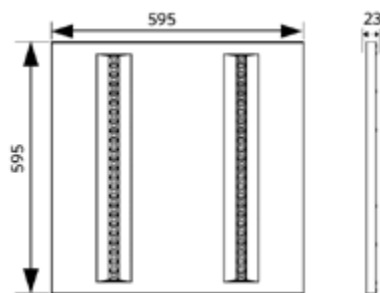

LEDPanelRc-Sy Re295

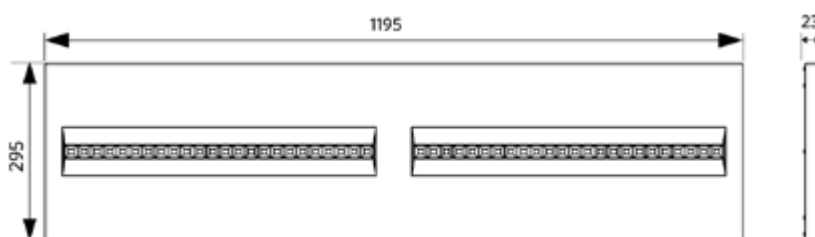

LEDPanelRc-Sy
Driver On/Off

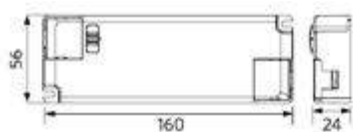

LEDPanelRc-Sy
Driver Dim





Pannello Slim Performer UGR19 G6

- NOVITÀ per le versioni BLE2: comunicazione wireless migliorata basata sul protocollo Bluetooth SIG Mesh standardizzato e a prova di futuro
- Pannello slim a LED di alta qualità adatto per applicazione in uffici (UGR19)
- Versione con temperatura di colore personalizzabile (2700-6500K)
- Efficienza migliorata fino a 140lm/W, con una resa fino a 4760lm
- Protezione IP54 (vano lampada)
- Possibilità di montaggio a incasso, a sospensione e a plafone
- Driver DALI2 compatibile con sistema di emergenza centralizzato



Specifiche

Codice prodotto	Descrizione	Equivalent (W)	Potenza (W)	Lumen reali	Efficienza (lm/W)	Temperatura di colore	CRI	Peso (kg/pz)
On-Off								
542003108500	LEDPanelS-P6 Sq595-30W-830-U19	TL 4x18W	30	3900	130	3000	≥ 80	1,90
542003108600	LEDPanelS-P6 Sq595-30W-840-U19	TL 4x18W	30	4200	140	4000	≥ 80	1,90
542003108700	LEDPanelS-P6 Re295-30W-830-U19	TL 2x36W	30	3900	130	3000	≥ 80	1,91
542003108800	LEDPanelS-P6 Re295-30W-840-U19	TL 2x36W	30	4200	140	4000	≥ 80	1,91
542003111300	LEDPanelS-P6 Sq595-34W-830-U19	TL 4x18W	34	4420	130	3000	≥ 80	1,90
542003111400	LEDPanelS-P6 Sq595-34W-840-U19	TL 4x18W	34	4760	140	4000	≥ 80	1,90
542003113400	LEDPanelS-P6 Sq595-34W-940-U19	TL 4x18W	34	4080	120	4000	≥ 90	1,90
542003111500	LEDPanelS-P6 Re295-34W-830-U19	TL 2x36W	34	4420	130	3000	≥ 80	1,91
542003111600	LEDPanelS-P6 Re295-34W-840-U19	TL 2x36W	34	4760	140	4000	≥ 80	1,91
542003113500	LEDPanelS-P6 Re295-34W-940-U19	TL 2x36W	34	4080	120	4000	≥ 90	1,91
DALI2								
542003109200	LEDPanelS-P6 Sq595-30W-DALI-830-U19	TL 4x18W	30	3900	130	3000	≥ 80	1,98
542003109300	LEDPanelS-P6 Sq595-30W-DALI-840-U19	TL 4x18W	30	4200	140	4000	≥ 80	1,98
542003109400	LEDPanelS-P6 Re295-30W-DALI-830-U19	TL 2x36W	30	3900	130	3000	≥ 80	1,99
542003109500	LEDPanelS-P6 Re295-30W-DALI-840-U19	TL 2x36W	30	4200	140	4000	≥ 80	1,99

Codice prodotto	Descrizione	Equivalente (W)	Potenza (W)	Lumen reali	Efficienza (lm/W)	Temperatura di colore	CRI	Peso (kg/pz)
DALI2								
542003112000	LEDPanelS-P6 Sq595-34W-DALI-830-U19	TL 4x18W	34	4420	130	3000	≥ 80	1,98
542003112100	LEDPanelS-P6 Sq595-34W-DALI-840-U19	TL 4x18W	34	4760	140	4000	≥ 80	1,98
542003113700	LEDPanelS-P6 Sq595-34W-DALI-940-U19	TL 4x18W	34	4080	120	4000	≥ 90	1,98
542003112200	LEDPanelS-P6 Re295-34W-DALI-830-U19	TL 2x36W	34	4420	130	3000	≥ 80	1,99
542003112300	LEDPanelS-P6 Re295-34W-DALI-840-U19	TL 2x36W	34	4760	140	4000	≥ 80	1,99
542003113800	LEDPanelS-P6 Re295-34W-DALI-940-U19	TL 2x36W	34	4080	120	4000	≥ 90	1,99
Smart								
542003109900	LEDPanelS-P6 Sq595-30W-BLE2-830-U19	TL 4x18W	30	3900	130	3000	≥ 80	1,98
542003110000	LEDPanelS-P6 Sq595-30W-BLE2-840-U19	TL 4x18W	30	4200	140	4000	≥ 80	1,98
542003110100	LEDPanelS-P6 Re295-30W-BLE2-830-U19	TL 2x36W	30	3900	130	3000	≥ 80	1,99
542003110200	LEDPanelS-P6 Re295-30W-BLE2-840-U19	TL 2x36W	30	4200	140	4000	≥ 80	1,99
542003112700	LEDPanelS-P6 Sq595-34W-BLE2-830-U19	TL 4x18W	34	4420	130	3000	≥ 80	1,98
542003112800	LEDPanelS-P6 Sq595-34W-BLE2-840-U19	TL 4x18W	34	4760	140	4000	≥ 80	1,98
542003114000	LEDPanelS-P6 Sq595-34W-BLE2-940-U19	TL 4x18W	34	4080	120	4000	≥ 90	1,98
542003112900	LEDPanelS-P6 Re295-34W-BLE2-830-U19	TL 2x36W	34	4420	130	3000	≥ 80	1,99
542003113000	LEDPanelS-P6 Re295-34W-BLE2-840-U19	TL 2x36W	34	4760	140	4000	≥ 80	1,99
542003114100	LEDPanelS-P6 Re295-34W-BLE2-940-U19	TL 2x36W	34	4080	120	4000	≥ 90	1,99
Smart Tunable White								
542003108200	LEDPanelS-P6 Sq595-34W-BLE2-TW-U19	TL 4x18W	34	4760	140	2700-6500	≥ 80	2,01
542003108300	LEDPanelS-P6 Re295-34W-BLE2-TW-U19	TL 2x36W	34	4760	140	2700-6500	≥ 80	2,02
1-10V								
542003110600	LEDPanelS-P6 Sq595-30W-10V-830-U19	TL 4x18W	30	3900	130	3000	≥ 80	1,98
542003110700	LEDPanelS-P6 Sq595-30W-10V-840-U19	TL 4x18W	30	4200	140	4000	≥ 80	1,98
542003110800	LEDPanelS-P6 Re295-30W-10V-830-U19	TL 2x36W	30	3900	130	3000	≥ 80	1,99
542003110900	LEDPanelS-P6 Re295-30W-10V-840-U19	TL 2x36W	30	4200	140	4000	≥ 80	1,99

Disponibile su richiesta con Connettore Wieland GST18 o Wago WINSTA, o spina Euro/Schuko. Le versioni DALI2 sono compatibili con l'illuminazione di emergenza centrale secondo EN 50172. Le versioni BLE applicate a plafone potrebbero ridurre la portata del segnale BLE.

Accessori

Modulo per il montaggio a plafone			Modulo per il montaggio a incasso		
					
140055484 LEDPanelRc-SI Sq600-Surface-Module-WH-CT	140055486 LEDPanelRc-SI Re300-Surface-Module-WH-CT	542098017600 LEDPanelRc2 Sq600-Surface-Kit-WH	542098017700 LEDPanelRc2 Re300-Surface-Kit-WH	542098009600 LEDPanelRc Sq600-Frame-WH	542098009800 LEDPanelRc Re300-Frame-WH
					
140057770 LEDPanelRc-SI Mounting-Springs-595	542098045500 LEDPanelS-P Suspension-Kit-G6	542098000800 LEDPanelRc-SI U19 EM-kit 1h	140060852 LEDFixture-Ceiling-Cable-Kit-0.5m	542098030700 Junction-Box-WH	
					
		542098000900 LEDPanelRc-SI U19 EM-kit 3h			



5 ANNI DI GARANZIA



Specifiche tecniche	
Durata (L70)	100.000 h
Durata (L80)	70.000 h
Durata (L90)	50.000 h
Cicli on/off	100.000
Uniformità di colore (SDCM)	3
Dimmerabilità	On-Off / 1-10V / DALI2 / BLE2
Angolo del fascio luminoso	90°
Colore della finitura	Bianco RAL9003
UGR	≤ 19
IP vano lampada	IP54
IP parte incasso	IP20
Resistenza agli urti	IK02
Classe di isolamento	II
Gruppo di rischio (EN 62471)	RG0
Apparecchio cablato	Sì
Prova del filo incandescente	650°C
Fattore di potenza	≥ 0,9

Specifiche elettriche	
Frequenza	50/60 Hz
Tensione nominale	220-240 V
Tensione di ingresso DC	Vedi appendice del catalogo Specifiche di connessione
Lunghezza del cavo 230V	1 m

Specifiche materiali	
Materiale del corpo	Alluminio
Materiale dell'ottica	Polimetilmetacrilato (PMMA)
Materiale di copertura	PS

Condizioni di applicazione	
Temperatura operativa	-10-+45°C
Temperatura ambiente media	+25°C
Ambiente di stoccaggio	-20-+50°C

Disegni tecnici (mm)

LEDPanelS-P6 Sq595

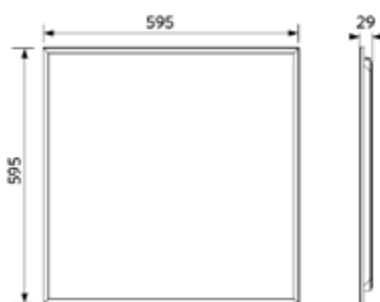

LEDPanelS-P6 Re295

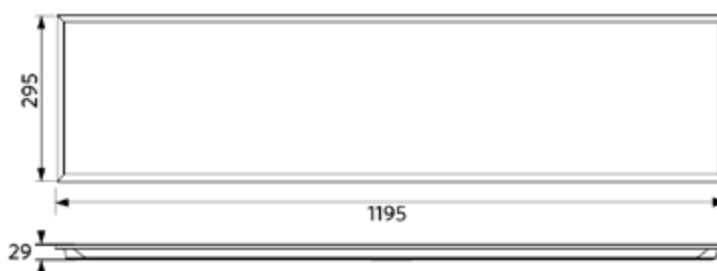

LEDPanelS-P6 Driver On/Off



LEDPanelS-P6 Driver Dim

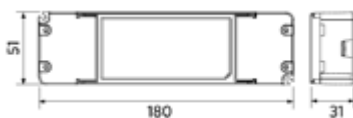

LEDPanelS-P6 Driver Tunable White





SMART

INDOOR

OUTDOOR

LAMPADE & ACCESSORI

DATI TECNICI

GLOSSARIO





**NUOVE
VERSIONI**

Pannello Slim Performer UGR19 G5

- NOVITÀ per le versioni BLE2: comunicazione wireless migliorata basata sul protocollo Bluetooth SIG Mesh standardizzato e a prova di futuro
- Pannello sottile a LED illuminato lateralmente, di alta qualità adatto per applicazione in uffici (UGR19)
- Pannello ultra-sottile (9 mm), ideale per l'uso sospeso
- Versione con temperatura di colore personalizzabile (2700-6500K)
- Protezione IP54 (vano lampada) (eccetto versioni Tunable white)
- Possibilità di montaggio a incasso, a sospensione e a plafone
- Driver DALI2 compatibile con sistema di emergenza centralizzato



Specifiche

Codice prodotto	Descrizione	Equivalentente (W)	Potenza (W)	Lumen reali	Efficienza (lm/W)	Temperatura di colore	CRI	Peso (kg/pz)
On-Off								
542004068200	LEDPanelRc-S5 Sq595-30W-830-U19	TL 4x18W	30	3750	125	3000	≥ 80	2,49
542004068300	LEDPanelRc-S5 Sq595-30W-840-U19	TL 4x18W	30	3900	130	4000	≥ 80	2,49
542004068400	LEDPanelRc-S5 Re295-30W-830-U19	TL 2x36W	30	3750	125	3000	≥ 80	2,46
542004068500	LEDPanelRc-S5 Re295-30W-840-U19	TL 2x36W	30	3900	130	4000	≥ 80	2,46
542004071000	LEDPanelRc-S5 Sq595-34W-830-U19	TL 4x18W	34	4250	125	3000	≥ 80	2,49
542004071100	LEDPanelRc-S5 Sq595-34W-840-U19	TL 4x18W	34	4420	130	4000	≥ 80	2,49
542004074600	LEDPanelRc-S5 Sq595-34W-940-U19	TL 4x18W	34	3910	115	4000	≥ 90	2,49
542004071200	LEDPanelRc-S5 Re295-34W-830-U19	TL 2x36W	34	4250	125	3000	≥ 80	2,46
542004071300	LEDPanelRc-S5 Re295-34W-840-U19	TL 2x36W	34	4420	130	4000	≥ 80	2,46
542004074800	LEDPanelRc-S5 Re295-34W-940-U19	TL 2x36W	34	3910	115	4000	≥ 90	2,46
DALI2								
542004068900	LEDPanelRc-S5 Sq595-30W-DALI-830-U19	TL 4x18W	30	3750	125	3000	≥ 80	2,49
542004069000	LEDPanelRc-S5 Sq595-30W-DALI-840-U19	TL 4x18W	30	3900	130	4000	≥ 80	2,49
542004069100	LEDPanelRc-S5 Re295-30W-DALI-830-U19	TL 2x36W	30	3750	125	3000	≥ 80	2,46
542004069200	LEDPanelRc-S5 Re295-30W-DALI-840-U19	TL 2x36W	30	3900	130	4000	≥ 80	2,46



Codice prodotto	Descrizione	Equivalentente (W)	Potenza (W)	Lumen reali	Efficienza (lm/W)	Temperatura di colore	CRI	Peso (kg/pz)
DALI2								
542004071700	LEDPanelRc-S5 Sq595-34W-DALI-830-U19	TL 4x18W	34	4250	125	3000	≥ 80	2,49
542004071800	LEDPanelRc-S5 Sq595-34W-DALI-840-U19	TL 4x18W	34	4420	130	4000	≥ 80	2,49
542004075200	LEDPanelRc-S5 Sq595-34W-DALI-940-U19	TL 4x18W	34	3910	115	4000	≥ 90	2,49
542004071900	LEDPanelRc-S5 Re295-34W-DALI-830-U19	TL 2x36W	34	4250	125	3000	≥ 80	2,46
542004072000	LEDPanelRc-S5 Re295-34W-DALI-840-U19	TL 2x36W	34	4420	130	4000	≥ 80	2,46
542004075400	LEDPanelRc-S5 Re295-34W-DALI-940-U19	TL 2x36W	34	3910	115	4000	≥ 90	2,46
Smart								
542004093200	LEDPanelRc-S5 Sq595-30W-BLE2-830-U19	TL 4x18W	30	3750	125	3000	≥ 80	2,49
542004093300	LEDPanelRc-S5 Sq595-30W-BLE2-840-U19	TL 4x18W	30	3900	130	4000	≥ 80	2,49
542004093400	LEDPanelRc-S5 Re295-30W-BLE2-830-U19	TL 2x36W	30	3750	125	3000	≥ 80	2,46
542004093500	LEDPanelRc-S5 Re295-30W-BLE2-840-U19	TL 2x36W	30	3900	130	4000	≥ 80	2,46
542004093900	LEDPanelRc-S5 Sq595-34W-BLE2-830-U19	TL 4x18W	34	4250	125	3000	≥ 80	2,49
542004094000	LEDPanelRc-S5 Sq595-34W-BLE2-840-U19	TL 4x18W	34	4420	130	4000	≥ 80	2,49
542004094600	LEDPanelRc-S5 Sq595-34W-BLE2-940-U19	TL 4x18W	34	3910	115	4000	≥ 90	2,49
542004094100	LEDPanelRc-S5 Re295-34W-BLE2-830-U19	TL 2x36W	34	4250	125	3000	≥ 80	2,46
542004094200	LEDPanelRc-S5 Re295-34W-BLE2-840-U19	TL 2x36W	34	4420	130	4000	≥ 80	2,46
542004094700	LEDPanelRc-S5 Re295-34W-BLE2-940-U19	TL 2x36W	34	3910	115	4000	≥ 90	2,46
Smart Tunable White								
542004093000	LEDPanelRc-S5 Sq595-34W-BLE2-TW-U19	TL 4x18W	34	4100	120	2700-6500	≥ 80	2,49
1-10V								
542004070300	LEDPanelRc-S5 Sq595-30W-10V-830-U19	TL 4x18W	30	3750	125	3000	≥ 80	2,49
542004070400	LEDPanelRc-S5 Sq595-30W-10V-840-U19	TL 4x18W	30	3900	130	4000	≥ 80	2,49
542004070500	LEDPanelRc-S5 Re295-30W-10V-830-U19	TL 2x36W	30	3750	125	3000	≥ 80	2,46
542004070600	LEDPanelRc-S5 Re295-30W-10V-840-U19	TL 2x36W	30	3900	130	4000	≥ 80	2,46
542004073100	LEDPanelRc-S5 Sq595-34W-10V-830-U19	TL 4x18W	34	4250	125	3000	≥ 80	2,49
542004073200	LEDPanelRc-S5 Sq595-34W-10V-840-U19	TL 4x18W	34	4420	130	4000	≥ 80	2,49
542004076400	LEDPanelRc-S5 Sq595-34W-10V-940-U19	TL 4x18W	34	3910	115	4000	≥ 90	2,49
542004073300	LEDPanelRc-S5 Re295-34W-10V-830-U19	TL 2x36W	34	4250	125	3000	≥ 80	2,46
542004073400	LEDPanelRc-S5 Re295-34W-10V-840-U19	TL 2x36W	34	4420	130	4000	≥ 80	2,46
542004076600	LEDPanelRc-S5 Re295-34W-10V-940-U19	TL 2x36W	34	3910	115	4000	≥ 90	2,46

Disponibile su richiesta con Connettore Wieland GST18 o Wago WINSTA, o spina Euro/Schuko. Le versioni DALI2 sono compatibili con l'illuminazione di emergenza centrale secondo EN 50172. Le versioni BLE applicate a plafone potrebbero ridurre la portata del segnale BLE.

Accessori

Modulo per il montaggio a plafone

Modulo per il montaggio a incasso



140055484
LEDPanelRc-SI Sq600-
Surface-Module-WH-CT



140055486
LEDPanelRc-SI Re300-
Surface-Module-WH-CT



542098017600
LEDPanelRc2 Sq600-
Surface-Kit-WH



542098017700
LEDPanelRc2 Re300-
Surface-Kit-WH



542098009600
LEDPanelRc Sq600-Frame-
WH

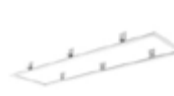

542098009800
LEDPanelRc Re300-Frame-
WH



140057770
LEDPanelRc-SI-Mounting-
Springs-595



542098006900
LEDPanel-S4-Suspension-
Kit



542098000800
LEDPanelRC-SI U19 EM-kit
1h



140060852
LEDFixture-Ceiling-Cable-
Kit-0.5m



542098030700
Junction-Box-WH

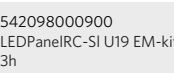

542098000900
LEDPanelRC-SI U19 EM-kit
3h

5 ANNI DI GARANZIA



Specifiche tecniche	
Durata (L70)	100.000 h
Durata (L80)	70.000 h
Durata (L90)	50.000 h
Cicli on/off	100.000
Uniformità di colore (SDCM)	3
Dimmerabilità	On-Off / DALI / 1-10V / BLE2
Angolo del fascio luminoso	85°
Colore della finitura	Bianco RAL9003
UGR	≤ 19
IP vano lampada	IP20 (TW) / IP54
IP parte incasso	IP20
Resistenza agli urti	IK04
Classe di isolamento	II
Gruppo di rischio (EN 62471)	RG0
Apparecchio cablato	Sì
Prova del filo incandescente	650°C
Fattore di potenza	≥ 0,9

Specifiche elettriche	
Frequenza	50/60 Hz
Tensione nominale	220-240 V
Tensione di ingresso DC	Vedi appendice del catalogo Specifiche di connessione
Lunghezza del cavo 230V	1 m

Specifiche materiali	
Materiale del corpo	Alluminio
Materiale dell'ottica	Polimetilmetacrilato (PMMA)
Materiale di copertura	PS

Condizioni di applicazione	
Temperatura operativa	-20-+40°C
Temperatura ambiente media	+25°C
Ambiente di stoccaggio	-25-+50°C

Disegni tecnici (mm)

LEDPanelRc-S5 Sq595

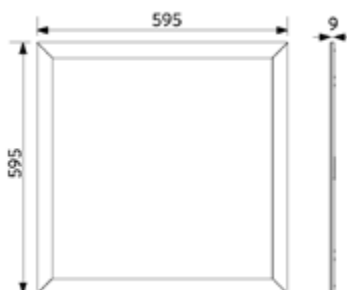

LEDPanelRc-S5 Re295



LEDPanelRc-S5
Driver On/Off



LEDPanelRc-S5
Driver Dim



LEDPanelRc-S5
Driver Tunable White





SMART

INDOOR

OUTDOOR

LAMPADE & ACCESSORI

DATI TECNICI

GLOSSARIO





- Famiglia di pannelli LED Slim con versioni UGR 19 adatte per illuminare gli uffici
- Disponibili versioni dimmerabili DALI2
- Efficienza fino a 130 lm/W
- Adatto per applicazioni a incasso e a sospensione
- Sono disponibili accessori per l'installazione a incasso e a plafone
- Sostituzione diretta degli apparecchi convenzionali 4x18W e 2x36W
- Driver DALI2 compatibile con sistema di emergenza centralizzato



Specifiche

Codice prodotto	Descrizione	Equivalente (W)	Potenza (W)	Lumen reali	Efficienza (lm/W)	UGR	Temperatura di colore	Angolo del fascio luminoso	Peso (kg/pz)
On-Off									
542003098500	LEDPanelS-E4 Sq595-32W-830-U19	TL 4x18W	32	4000	125	≤19	3000	90°	1,91
542003098600	LEDPanelS-E4 Sq595-32W-840-U19	TL 4x18W	32	4100	130	≤19	4000	90°	1,91
542003098900	LEDPanelS-E4 Re295-32W-830-U19	TL 2x36W	32	4000	125	≤19	3000	90°	1,82
542003099000	LEDPanelS-E4 Re295-32W-840-U19	TL 2x36W	32	4100	130	≤19	4000	90°	1,82
542003099700	LEDPanelS-E4 Sq595-32W-830	TL 4x18W	32	4000	125	≤22	3000	115°	1,51
542003099800	LEDPanelS-E4 Sq595-32W-840	TL 4x18W	32	4100	130	≤22	4000	115°	1,51
542003100100	LEDPanelS-E4 Re295-32W-830	TL 2x36W	32	4000	125	≤22	3000	115°	1,43
542003100200	LEDPanelS-E4 Re295-32W-840	TL 2x36W	32	4100	130	≤22	4000	115°	1,43
DALI2									
542003099100	LEDPanelS-E4 Sq595-32W-DALI-830-U19	TL 4x18W	32	4000	125	≤19	3000	90°	1,98
542003099200	LEDPanelS-E4 Sq595-32W-DALI-840-U19	TL 4x18W	32	4100	130	≤19	4000	90°	1,98
542003099500	LEDPanelS-E4 Re295-32W-DALI-830-U19	TL 2x36W	32	4000	125	≤19	3000	90°	1,89
542003099600	LEDPanelS-E4 Re295-32W-DALI-840-U19	TL 2x36W	32	4100	130	≤19	4000	90°	1,89
542003100300	LEDPanelS-E4 Sq595-32W-DALI-830	TL 4x18W	32	4000	125	≤22	3000	115°	1,59
542003100400	LEDPanelS-E4 Sq595-32W-DALI-840	TL 4x18W	32	4100	130	≤22	4000	115°	1,59
542003100700	LEDPanelS-E4 Re295-32W-DALI-830	TL 2x36W	32	4000	125	≤22	3000	115°	1,50
542003100800	LEDPanelS-E4 Re295-32W-DALI-840	TL 2x36W	32	4100	130	≤22	4000	115°	1,50

Disponibile su richiesta con Connettore Wieland GST18 o Wago WINSTA, o spina Euro/Schuko. Le versioni DALI2 sono compatibili con l'illuminazione di emergenza centrale secondo EN 50172.

Accessori

Modulo per il montaggio a plafone

Modulo per il montaggio a incasso



542098017600
LEDPanelRc2 Sq600-
Surface-Kit-WH



542098017700
LEDPanelRc2 Re300-
Surface-Kit-WH



542098009600
LEDPanelRc Sq600-Frame-
WH



542098009800
LEDPanelRc Re300-Frame-
WH



542003021800
LEDPanelRc-S-B2
Mounting-Springs



542098033000
LEDPanelRc-S-B2 Re298
Mounting-Springs



542003021700
LEDPanelRc-S-B2
Suspension-Kit



542098000800
LEDPanelRC-SI U19 EM-kit
1h



542098000900
LEDPanelRC-SI U19 EM-kit
3h



542098030700
Junction-Box-WH



140060852
LEDFixture-Ceiling-Cable-
Kit-0.5m



821017003200
LEDSmart-BLE2-DALI-
Converter

Specifiche tecniche

Durata (L70)	60.000 h
Durata (L80)	50.000 h
Cicli on/off	100.000
Uniformità di colore (SDCM)	3
Dimmerabilità	On-Off / DALI2
Colore della finitura	Bianco RAL9003
CRI	≥ 80
Grado di protezione (IP)	IP20
Resistenza agli urti	IK02
Classe di isolamento	II
Gruppo di rischio (EN 62471)	RG0
Apparecchio cablato	Sì
Prova del filo incandescente	650°C
Fattore di potenza	≥ 0,9

Specifiche elettriche

Frequenza	50/60 Hz
Tensione nominale	220-240 V
Tensione di ingresso DC	Vedi appendice del catalogo Specifiche di connessione
Lunghezza del cavo 230V	1 m

Specifiche materiali

Materiale del corpo	Alluminio
Materiale dell'ottica	PS
Materiale di copertura	PS

Condizioni di applicazione

Temperatura operativa	-10-+45°C
Temperatura ambiente media	+25°C
Ambiente di stoccaggio	-25-+50°C

5 ANNI DI GARANZIA



SMART

INDOOR

OUTDOOR

LAMPADINE & ACCESSORI

DATI TECNICI

GLOSSARIO



Disegni tecnici (mm)

LEDPanelS-E4 Sq595-32W

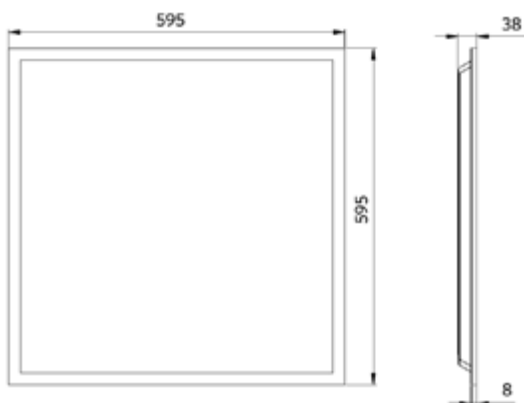

LEDPanelS-E4 Re295-32W



LEDPanelS-E4
Driver On/Off

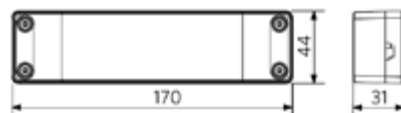

LEDPanelS-E4
Driver DALI







Pannello Slim Panel Basic G3

- Pannello backlight a LED, disponibile in UGR22 e UGR19
- Elevata efficienza fino a 120 lm/W
- Adatto per applicazioni a sospensione e a incasso
- Modulo per il montaggio a plafone disponibile come accessorio
- Sostituzione diretta degli apparecchi convenzionali 4x18W e 2x36W



Specifiche

Codice prodotto	Descrizione	Equivalente (W)	Potenza (W)	Lumen reali	Efficienza (lm/W)	UGR	Temperatura di colore	Angolo del fascio luminoso	Peso (kg/pz)
On-Off									
542003096300	LEDPanelS-B3 Sq595-32W-830-U19	TL 4x18W	32	3630	115	≤19	3000	90°	1,91
542003096400	LEDPanelS-B3 Sq595-32W-840-U19	TL 4x18W	32	3840	120	≤19	4000	90°	1,91
542003096100	LEDPanelS-B3 Sq595-32W-830	TL 4x18W	32	3630	115	≤22	3000	120°	1,51
542003096200	LEDPanelS-B3 Sq595-32W-840	TL 4x18W	32	3840	120	≤22	4000	120°	1,51
542003097100	LEDPanelS-B3 Re295-32W-830-U19	TL 2x36W	32	3630	115	≤19	3000	90°	1,82
542003097200	LEDPanelS-B3 Re295-32W-840-U19	TL 2x36W	32	3840	120	≤19	4000	90°	1,82
542003096900	LEDPanelS-B3 Re295-32W-830	TL 2x36W	32	3630	115	≤22	3000	120°	1,43
542003097000	LEDPanelS-B3 Re295-32W-840	TL 2x36W	32	3840	120	≤22	4000	120°	1,43

Accessori

Modulo per il montaggio a plafone

Modulo per il montaggio a incasso



542098017600
LEDPanelRc2 Sq600-
Surface-Kit-WH



542098017700
LEDPanelRc2 Re300-
Surface-Kit-WH



542098009600
LEDPanelRc Sq600-Frame-
WH



542098009800
LEDPanelRc Re300-Frame-
WH



542003021800
LEDPanelRc-S-B2
Mounting-Springs



542098033000
LEDPanelRc-S-B2 Re298
Mounting-Springs



542003021700
LEDPanelRc-S-B2
Suspension-Kit



542098030700
Junction-Box-WH



542098000800
LEDPanelRC-SI U19 EM-kit
1h



542098000900
LEDPanelRC-SI U19 EM-kit
3h

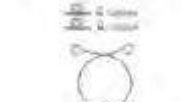

140060852
LEDFixture-Ceiling-Cable-
Kit-0.5m

3 ANNI DI GARANZIA



Specifiche tecniche	
Durata (L70)	50.000 h
Durata (L80)	30.000 h
Cicli on/off	100.000
Uniformità di colore (SDCM)	4
Dimmerabilità	On-Off
Colore della finitura	Bianco RAL9003
CRI	≥ 80
Grado di protezione (IP)	IP20
Resistenza agli urti	IK02
Classe di isolamento	II
Gruppo di rischio (EN 62471)	RG0
Apparecchio cablato	Sì
Prova del filo incandescente	650°C
Fattore di potenza	≥ 0,9

Specifiche elettriche	
Frequenza	50/60 Hz
Tensione nominale	220-240 V
Tensione di ingresso DC	Vedi appendice del catalogo Specifiche di connessione
Lunghezza del cavo 230V	0.3 m

Specifiche materiali	
Materiale del corpo	Alluminio
Materiale dell'ottica	PS
Materiale di copertura	PS

Condizioni di applicazione	
Temperatura operativa	-10-+45°C
Temperatura ambiente media	+25°C
Ambiente di stoccaggio	-25-+50°C

Disegni tecnici (mm)

LEDPanelS-B3 Sq595-32W

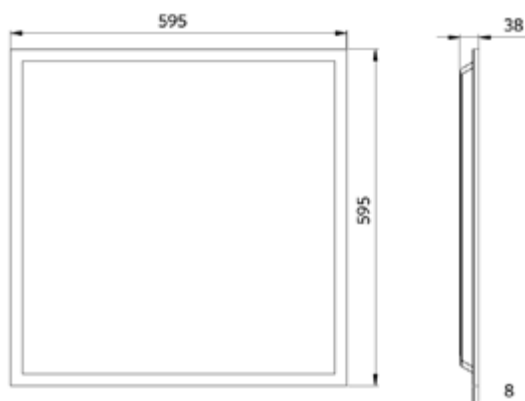

LEDPanelS-B3 Re295-32W



LEDPanelS-B3 Driver

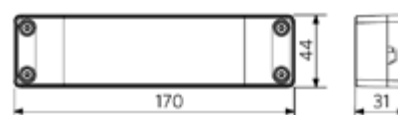



Lima

- NOVITÀ per le versioni BLE2: comunicazione wireless migliorata basata sul protocollo Bluetooth SIG Mesh standardizzato e a prova di futuro
- Elegante apparecchio lineare con corpo in alluminio di alta qualità adatto al montaggio a plafone e a sospensione
- Kit di sospensione con cavo trasparente disponibile come accessorio
- Kit di connessione per creare linee di luce in fila continua come accessorio



Specifiche

Codice prodotto	Descrizione	Equivalente (W)	Potenza (W)	Lumen reali	Efficienza (lm/W)	UGR	Temperatura di colore	Peso (kg/pz)
DALI								
542005000500	LEDLima L12-15W-3000-U19-DALI	TL 1x28W	15	1725	115	≤ 19	3000	2,55
542005000600	LEDLima L12-15W-4000-U19-DALI	TL 1x28W	15	1800	120	≤ 19	4000	2,55
542005000700	LEDLima L15-18W-3000-U19-DALI	TL 1x35W	18	2070	115	≤ 19	3000	3,08
542005000800	LEDLima L15-18W-4000-U19-DALI	TL 1x35W	18	2160	120	≤ 19	4000	3,08
542005001300	LEDLima L12-30W-3000-DALI	TL 1x54W	30	3300	110	≤ 22	3000	2,55
542005001400	LEDLima L12-30W-4000-DALI	TL 1x54W	30	3450	115	≤ 22	4000	2,55
542005001500	LEDLima L15-36W-3000-DALI	TL 1x80W	36	3960	110	≤ 22	3000	3,08
542005001600	LEDLima L15-36W-4000-DALI	TL 1x80W	36	4140	115	≤ 22	4000	3,08
Smart								
542003131500	LEDLima L12-15W-3000-U19-BLE2	TL 1x28W	15	1725	115	≤ 19	3000	2,55
542003131600	LEDLima L12-15W-4000-U19-BLE2	TL 1x28W	15	1800	120	≤ 19	4000	2,55
542003131700	LEDLima L15-18W-3000-U19-BLE2	TL 1x35W	18	2070	115	≤ 19	3000	3,08
542003131800	LEDLima L15-18W-4000-U19-BLE2	TL 1x35W	18	2160	120	≤ 19	4000	3,08
542003131900	LEDLima L12-30W-3000-BLE2	TL 1x54W	30	3300	110	≤ 22	3000	2,55
542003132000	LEDLima L12-30W-4000-BLE2	TL 1x54W	30	3450	115	≤ 22	4000	2,55
542003132100	LEDLima L15-36W-3000-BLE2	TL 1x80W	36	3960	110	≤ 22	3000	3,08
542003132200	LEDLima L15-36W-4000-BLE2	TL 1x80W	36	4140	115	≤ 22	4000	3,08
Versione illuminazione di emergenza 1 ora, DALI								
549004002400	LEDLima L12-15W-3000-U19-DALI-EM1	TL 1x28W	15	1725	115	≤ 19	3000	2,85
549004002500	LEDLima L12-15W-4000-U19-DALI-EM1	TL 1x28W	15	1800	120	≤ 19	4000	2,85
549004002600	LEDLima L15-18W-3000-U19-DALI-EM1	TL 1x35W	18	2070	115	≤ 19	3000	3,38
549004002700	LEDLima L15-18W-4000-U19-DALI-EM1	TL 1x35W	18	2160	120	≤ 19	4000	3,38
549004002800	LEDLima L12-30W-3000-DALI-EM1	TL 1x54W	30	3300	110	≤ 22	3000	2,85
549004002900	LEDLima L12-30W-4000-DALI-EM1	TL 1x54W	30	3450	115	≤ 22	4000	2,85
549004003000	LEDLima L15-36W-3000-DALI-EM1	TL 1x80W	36	3960	110	≤ 22	3000	3,38
549004003100	LEDLima L15-36W-4000-DALI-EM1	TL 1x80W	36	4140	115	≤ 22	4000	3,38
Versione illuminazione di emergenza 3 ore, DALI								
549004003200	LEDLima L12-15W-3000-U19-DALI-EM3	TL 1x28W	15	1725	115	≤ 19	3000	2,95
549004003300	LEDLima L12-15W-4000-U19-DALI-EM3	TL 1x28W	15	1800	120	≤ 19	4000	2,95
549004003400	LEDLima L15-18W-3000-U19-DALI-EM3	TL 1x35W	18	2070	115	≤ 19	3000	3,48
549004003500	LEDLima L15-18W-4000-U19-DALI-EM3	TL 1x35W	18	2160	120	≤ 19	4000	3,48



Codice prodotto	Descrizione	Equivalente (W)	Potenza (W)	Lumen reali	Efficienza (lm/W)	UGR	Temperatura di colore	Peso (kg/pz)
Versione illuminazione di emergenza 3 ore, DALI								
549004003600	LEDLima L12-30W-3000-DALI-EM3	TL 1x54W	30	3300	110	≤22	3000	2,95
549004003700	LEDLima L12-30W-4000-DALI-EM3	TL 1x54W	30	3450	115	≤22	4000	2,95
549004003800	LEDLima L15-36W-3000-DALI-EM3	TL 1x80W	36	3960	110	≤22	3000	3,48
549004003900	LEDLima L15-36W-4000-DALI-EM3	TL 1x80W	36	4140	115	≤22	4000	3,48

Accessori



599006009000
LEDLima Suspension-Kit



599006008900
LEDLima Connection-Kit

Lunghezza cavo di sospensione 1.5 m.

Specifiche tecniche		Specifiche elettriche	
Durata (L70)	70.000 h	Frequenza	50/60 Hz
Durata (L80)	50.000 h	Tensione nominale	220-240 V
Cicli on/off	100.000	Tensione di ingresso DC	Vedi appendice del catalogo Specifiche di connessione
Dimmerabilità	DALI / BLE2		
Angolo del fascio luminoso	70°		
Colore della finitura	Alluminio		
CRI	≥ 80		
Grado di protezione (IP)	IP20		
Resistenza agli urti	IK02		
Classe di isolamento	I		
Gruppo di rischio (EN 62471)	RG0		
Apparecchio cablato	Sì		
Prova del filo incandescente	650°C		
Fattore di potenza	≥ 0,9		
		Specifiche materiali	
		Materiale del corpo	Alluminio
		Materiale dell'ottica	Policarbonato
		Condizioni di applicazione	
		Temperatura operativa	-10/+45°C
		Temperatura ambiente media	+25°C
		Ambiente di stoccaggio	-25/+50°C

5 ANNI DI GARANZIA



Disegni tecnici (mm)

LEDLima L12

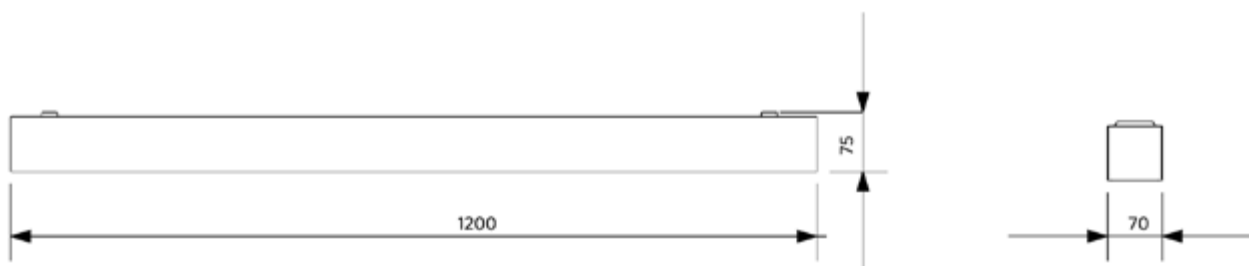

LEDLima L15





- NOVITÀ per le versioni BLE2: comunicazione wireless migliorata basata sul protocollo Bluetooth SIG Mesh standardizzato e a prova di futuro
- Apparecchio dal design minimale con ottica biemissione che permette di distribuire la luce sia in alto sia in basso abbinando l'efficienza al comfort
- Elevato flusso luminoso ed efficienza di 105 lm/W
- Illuminazione architettonica di uffici e sale riunioni
- Inclusi: kit di sospensione (2,5 m) e alloggiamento separato del driver in colore alluminio
- Disponibili versioni DALI2 e Smart Lighting (BLE2)
- Driver DALI2 compatibile con sistema di emergenza centralizzato



Specifiche

Codice prodotto	Descrizione	Equivalente (W)	Potenza (W)	Lumen reali	Efficienza (lm/W)	Temperatura di colore	Peso (kg/pz)
DALI2							
140054053	LEDPanelSp-Z L1222-75W-DALI-3000-AL	TL 2x58W	75	7875	105	3000	3,90
140054054	LEDPanelSp-Z L1222-75W-DALI-4000-AL	TL 2x58W	75	7875	105	4000	3,90
Smart							
542004091700	LEDPanelSp-Z L1222-80W-BLE2-3000-AL	TL 2x58W	80	8600	107	3000	3,90
542004091800	LEDPanelSp-Z L1222-80W-BLE2-4000-AL	TL 2x58W	80	8600	107	4000	3,90

Tutti i codici includono il kit per il montaggio a sospensione. Lunghezza cavo di sospensione 2.5 m. Disponibile su richiesta con Connettore Wieland GST18 o Wago WINSTA, o spina Euro/Schuko.

Specifiche tecniche		Specifiche elettriche	
Durata (L70)	60.000 h	Frequenza	50/60 Hz
Durata (L80)	40.000 h	Tensione nominale	220-240 V
Cicli on/off	100.000	Tensione di ingresso DC	Vedi appendice del catalogo Specifiche di connessione
Uniformità di colore (SDCM)	3	Specifiche materiali	
Dimmerabilità	DALI2 / BLE2	Materiale del corpo	Alluminio
Colore della finitura	Alluminio	Materiale dell'ottica	Polimetilmetacrilato (PMMA)
CRI	≥ 80	Materiale di copertura	Polimetilmetacrilato (PMMA)
UGR	≤ 19	Condizioni di applicazione	
Grado di protezione (IP)	IP20	Temperatura operativa	-20-+45°C
Resistenza agli urti	IK02	Temperatura ambiente media	+25°C
Classe di isolamento	II	Ambiente di stoccaggio	-25-+50°C
Gruppo di rischio (EN 62471)	RG0		
Apparecchio cablato	Sì		
Prova del filo incandescente	650°C		
Fattore di potenza	≥ 0,9		

5 ANNI DI GARANZIA



Disegni tecnici (mm)

LEDPanelSp-Z

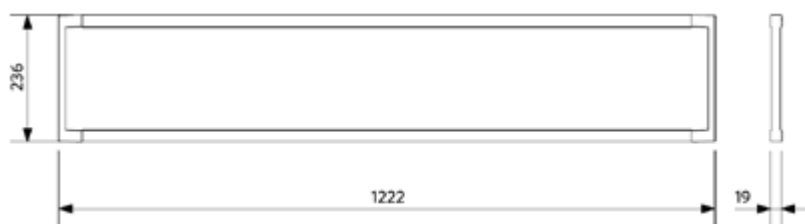

LEDPanelSp-Z
Driver

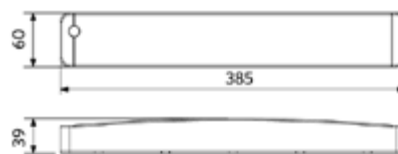



- NOVITÀ per le versioni BLE2: comunicazione wireless migliorata basata sul protocollo Bluetooth SIG Mesh standardizzato e a prova di futuro
- Apparecchio a incasso di altà qualità
- Ottica con riflettore in alluminio speculare (HG)
- Apparecchio compatto (altezza massimo 73mm)
- Versione Tunable white con temperatura di colore personalizzabile (2700-6500K)
- Sostituzione diretta di apparecchi di illuminazione fluorescenti compatti (FL-C)
- IP44 vano apparecchio
- Pellicola protettiva per evitare la penetrazione di polvere e impronte durante il montaggio
- Driver DALI2 compatibile con sistema di emergenza centralizzato



Specifiche

Codice prodotto	Descrizione	Equivalente (W)	Potenza (W)	Lumen reali	Efficienza (lm/W)	UGR	Temperatura di colore	CRI	Peso (kg/pz)
On-Off									
140057154	LEDDownlightRc-P-HG R150-11.5W-3000	CFL 1x18W	11.5	1240	108	≤19	3000	≥ 80	0,45
140057155	LEDDownlightRc-P-HG R150-11.5W-4000	CFL 1x18W	11.5	1265	110	≤19	4000	≥ 80	0,45
140057152	LEDDownlightRc-P-HG R200-15W-3000	CFL 1x26W	15	1620	108	≤19	3000	≥ 80	0,76
140057153	LEDDownlightRc-P-HG R200-15W-4000	CFL 1x26W	15	1650	110	≤19	4000	≥ 80	0,76
140057156	LEDDownlightRc-P-HG R200-23W-3000	CFL 2x26W	23	2480	108	≤19	3000	≥ 80	0,76
140057157	LEDDownlightRc-P-HG R200-23W-4000	CFL 2x26W	23	2530	110	≤19	4000	≥ 80	0,76
540001084000	LEDDownlightRc-P-HG R200-23W-940	CFL 2x26W	23	2530	110	≤19	4000	≥ 90	0,76
140057158	LEDDownlightRc-P-HG R200-33W-3000	CFL 2x32W	33	3560	108	≤22	3000	≥ 80	0,76
140057159	LEDDownlightRc-P-HG R200-33W-4000	CFL 2x32W	33	3630	110	≤22	4000	≥ 80	0,76
DALI2									
140057162	LEDDownlightRc-P-HG R150-11.5W-DALI-3000	CFL 1x18W	11.5	1240	108	≤19	3000	≥ 80	0,45
140057163	LEDDownlightRc-P-HG R150-11.5W-DALI-4000	CFL 1x18W	11.5	1265	110	≤19	4000	≥ 80	0,45
140057160	LEDDownlightRc-P-HG R200-15W-DALI-3000	CFL 1x26W	15	1620	108	≤19	3000	≥ 80	0,76
140057161	LEDDownlightRc-P-HG R200-15W-DALI-4000	CFL 1x26W	15	1650	110	≤19	4000	≥ 80	0,76
140057164	LEDDownlightRc-P-HG R200-23W-DALI-3000	CFL 2x26W	23	2480	108	≤19	3000	≥ 80	0,76
140057165	LEDDownlightRc-P-HG R200-23W-DALI-4000	CFL 2x26W	23	2530	110	≤19	4000	≥ 80	0,76
540001084800	LEDDownlightRc-P-HG R200-23W-DALI-940	CFL 2x26W	23	2530	110	≤19	4000	≥ 90	0,76
140057166	LEDDownlightRc-P-HG R200-33W-DALI-3000	CFL 2x32W	33	3560	108	≤22	3000	≥ 80	0,76
140057167	LEDDownlightRc-P-HG R200-33W-DALI-4000	CFL 2x32W	33	3630	110	≤22	4000	≥ 80	0,76

Codice prodotto	Descrizione	Equivalente (W)	Potenza (W)	Lumen reali	Efficienza (lm/W)	UGR	Temperatura di colore	CRI	Peso (kg/pz)
Smart									
540001334800	LEDDownlightRc-P-HG R150-11.5W-BLE2-3000	CFL 1x18W	11.5	1240	108	≤19	3000	≥ 80	0,53
540001334900	LEDDownlightRc-P-HG R150-11.5W-BLE2-4000	CFL 1x18W	11.5	1265	110	≤19	4000	≥ 80	0,53
540001335000	LEDDownlightRc-P-HG R200-15W-BLE2-3000	CFL 1x26W	15	1620	108	≤19	3000	≥ 80	0,84
540001335100	LEDDownlightRc-P-HG R200-15W-BLE2-4000	CFL 1x26W	15	1650	110	≤19	4000	≥ 80	0,84
540001334300	LEDDownlightRc-P-HG R200-23W-BLE2-3000	CFL 2x26W	23	2480	108	≤19	3000	≥ 80	0,84
540001334400	LEDDownlightRc-P-HG R200-23W-BLE2-4000	CFL 2x26W	23	2530	110	≤19	4000	≥ 80	0,84
540001334700	LEDDownlightRc-P-HG R200-23W-BLE2-940	CFL 2x26W	23	2530	110	≤19	4000	≥ 90	0,84
540001334500	LEDDownlightRc-P-HG R200-33W-BLE2-3000	CFL 2x32W	33	3560	108	≤22	3000	≥ 80	0,84
540001334600	LEDDownlightRc-P-HG R200-33W-BLE2-4000	CFL 2x32W	33	3630	110	≤22	4000	≥ 80	0,84
Smart Tunable White									
540001335200	LEDDownlightRc-P-HG R200-25W-BLE2-TW	CFL 2x26W	25	2650	106	≤19	2700-6500	≥ 80	0,92

Disponibile su richiesta con Connettore Wieland GST18 o Wago WINSTA, o spina Euro/Schuko. Le versioni DALI2 sono compatibili con l'illuminazione di emergenza centrale secondo EN 50172.

Accessori



140060646
LEDDownlightRc-P-HZ-Adapter-150-175



140061242
LEDDownlightRc-P-R150-Surface-Module-WH



549098001300
LEDDownlightRc-P EM-kit 1h



542098000800
LEDPanelRC-SI U19 EM-kit 1h



542098030700
Junction-Box-WH

140060647
LEDDownlightRc-P-SI-E-Adapter-200-225

140061243
LEDDownlightRc-P-R200-Surface-Module-WH

549098001400
LEDDownlightRc-P EM-kit 3h

542098000900
LEDPanelRC-SI U19 EM-kit 3h

140060648
LEDDownlightRc-P-SI-E-Adapter-200-250

Consultare l'appendice Lista degli anelli adattatori per i disegni dimensionali dell'anello adattatore.

Specifiche tecniche		Specifiche elettriche	
Durata (L70)	70.000 h	Frequenza	50/60 Hz
Durata (L80)	50.000 h	Tensione nominale	220-240 V
Cicli on/off	100.000	Tensione di ingresso DC	Vedi appendice del catalogo Specifiche di connessione
Uniformità di colore (SDCM)	3	Lunghezza del cavo 230V	0.3 m
Dimmerabilità	On-Off / DALI / BLE2	Specifiche materiali	
Angolo del fascio luminoso	70°	Materiale del corpo	Alluminio pressofuso
Colore della finitura	Bianco RAL9003	Materiale dell'ottica	Policarbonato
IP vano lampada	IP44	Condizioni di applicazione	
IP parte incasso	IP20	Temperatura operativa	-10-+40°C
Resistenza agli urti	IK02	Temperatura ambiente media	+25°C
Classe di isolamento	II	Ambiente di stoccaggio	-25-+50°C
Gruppo di rischio (EN 62471)	RG0 / RG1 (23W & 33W)		
Apparecchio cablato	Sì		
Prova del filo incandescente	650°C		
Fattore di potenza	≥ 0,9		

5 ANNI DI GARANZIA



Disegni tecnici (mm)

LEDDownlightRc-P-HG R150

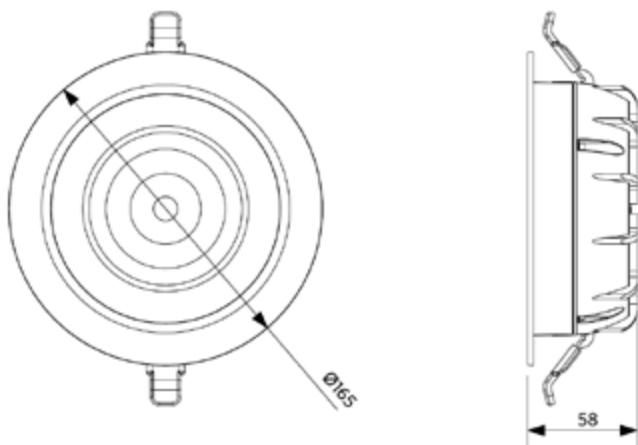

LEDDownlight Driver

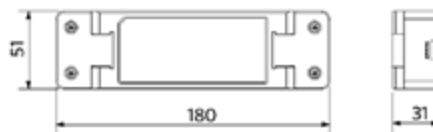

LEDDownlightRc-P-HG R200

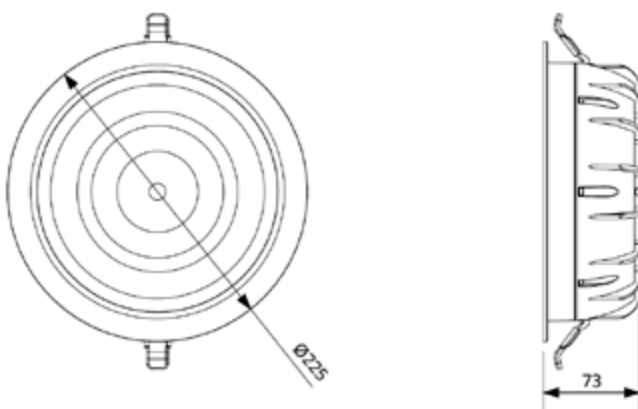

LEDDownlight Driver Tunable White

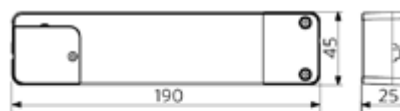

LEDDownlightRc-P-HG R150
LEDDownlightRc-P-R150-Surface-Module

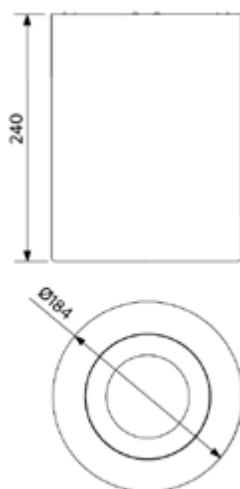

LEDDownlightRc-P-HG R200
LEDDownlightRc-P-R200-Surface-Module

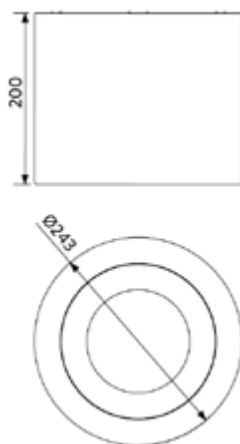

Disegni tecnici foro per installazione (mm)

LEDDownlightRc-P-HG R150
Ø150



LEDDownlightRc-P-HG R200
Ø200





SMART

INDOOR

OUTDOOR

LAMPADE & ACCESSORI

DATI TECNICI

GLOSSARIO





Incasso Performer MW

- NOVITÀ per le versioni BLE2: comunicazione wireless migliorata basata sul protocollo Bluetooth SIG Mesh standardizzato e a prova di futuro
- Apparecchio a incasso di altà qualità
- Ottica tecnologicamente avanzata con riflettore bianco opaco (MW)
- Apparecchio compatto (altezza massimo 73mm)
- Versione Tunable white con temperatura di colore personalizzabile (2700-6500K)
- Sostituzione diretta di apparecchi di illuminazione fluorescenti compatti (FL-C)
- IP44 vano apparecchio
- Pellicola protettiva per evitare la penetrazione di polvere e impronte durante il montaggio
- Driver DALI2 compatibile con sistema di emergenza centralizzato



Specifiche

Codice prodotto	Descrizione	Equivalentente (W)	Potenza (W)	Lumen reali	Efficienza (lm/W)	UGR	Temperatura di colore	CRI	Peso (kg/pz)
On-Off									
140057170	LEDDownlightRc-P-MW R150-11.5W-3000	CFL 1x18W	11.5	1240	108	≤ 22	3000	≥ 80	0,45
140057171	LEDDownlightRc-P-MW R150-11.5W-4000	CFL 1x18W	11.5	1265	110	≤ 22	4000	≥ 80	0,45
140057168	LEDDownlightRc-P-MW R200-15W-3000	CFL 1x26W	15	1620	108	≤ 19	3000	≥ 80	0,76
140057169	LEDDownlightRc-P-MW R200-15W-4000	CFL 1x26W	15	1650	110	≤ 19	4000	≥ 80	0,76
140057172	LEDDownlightRc-P-MW R200-23W-3000	CFL 2x26W	23	2480	108	≤ 22	3000	≥ 80	0,76
140057173	LEDDownlightRc-P-MW R200-23W-4000	CFL 2x26W	23	2530	110	≤ 22	4000	≥ 80	0,76
540001086400	LEDDownlightRc-P-MW R200-23W-940	CFL 2x26W	23	2530	110	≤ 22	4000	≥ 90	0,76
140057174	LEDDownlightRc-P-MW R200-33W-3000	CFL 2x32W	33	3560	108	≤ 22	3000	≥ 80	0,76
140057175	LEDDownlightRc-P-MW R200-33W-4000	CFL 2x32W	33	3630	110	≤ 22	4000	≥ 80	0,76
540001031800	LEDDownlightRc-P-MW R200-44W-4000	HID 70W	44	5500	106	≤ 22	4000	≥ 80	0,82
DALI2									
140057178	LEDDownlightRc-P-MW R150-11.5W-DALI-3000	CFL 1x18W	11.5	1240	108	≤ 22	3000	≥ 80	0,45
140057179	LEDDownlightRc-P-MW R150-11.5W-DALI-4000	CFL 1x18W	11.5	1265	110	≤ 22	4000	≥ 80	0,45
140057176	LEDDownlightRc-P-MW R200-15W-DALI-3000	CFL 1x26W	15	1620	108	≤ 19	3000	≥ 80	0,76
140057177	LEDDownlightRc-P-MW R200-15W-DALI-4000	CFL 1x26W	15	1650	110	≤ 19	4000	≥ 80	0,76
140057180	LEDDownlightRc-P-MW R200-23W-DALI-3000	CFL 2x26W	23	2480	108	≤ 22	3000	≥ 80	0,76
140057181	LEDDownlightRc-P-MW R200-23W-DALI-4000	CFL 2x26W	23	2530	110	≤ 22	4000	≥ 80	0,76
540001087200	LEDDownlightRc-P-MW R200-23W-DALI-940	CFL 2x26W	23	2530	110	≤ 22	4000	≥ 90	0,76
140057182	LEDDownlightRc-P-MW R200-33W-DALI-3000	CFL 2x32W	33	3560	108	≤ 22	3000	≥ 80	0,76
140057183	LEDDownlightRc-P-MW R200-33W-DALI-4000	CFL 2x32W	33	3630	110	≤ 22	4000	≥ 80	0,76

Codice prodotto	Descrizione	Equivalent (W)	Potenza (W)	Lumen reali	Efficienza (lm/W)	UGR	Temperatura di colore	CRI	Peso (kg/pz)
Smart									
540001333800	LEDDownlightRc-P-MW R150-11.5W-BLE2-3000	CFL 1x18W	11.5	1240	108	≤22	3000	≥ 80	0,53
540001333900	LEDDownlightRc-P-MW R150-11.5W-BLE2-4000	CFL 1x18W	11.5	1265	110	≤22	4000	≥ 80	0,53
540001334000	LEDDownlightRc-P-MW R200-15W-BLE2-3000	CFL 1x26W	15	1620	108	≤19	3000	≥ 80	0,84
540001334100	LEDDownlightRc-P-MW R200-15W-BLE2-4000	CFL 1x26W	15	1650	110	≤19	4000	≥ 80	0,84
540001333300	LEDDownlightRc-P-MW R200-23W-BLE2-3000	CFL 2x26W	23	2480	108	≤22	3000	≥ 80	0,84
540001333400	LEDDownlightRc-P-MW R200-23W-BLE2-4000	CFL 2x26W	23	2530	110	≤22	4000	≥ 80	0,84
540001333700	LEDDownlightRc-P-MW R200-23W-BLE2-940	CFL 2x26W	23	2530	110	≤22	4000	≥ 90	0,84
540001333500	LEDDownlightRc-P-MW R200-33W-BLE2-3000	CFL 2x32W	33	3560	108	≤22	3000	≥ 80	0,84
540001333600	LEDDownlightRc-P-MW R200-33W-BLE2-4000	CFL 2x32W	33	3630	110	≤22	4000	≥ 80	0,84
Smart Tunable White									
540001334200	LEDDownlightRc-P-MW R200-25W-BLE2-TW	CFL 2x26W	25	2650	106	≤22	2700-6500	≥ 80	0,92

Disponibile su richiesta con Connettore Wieland GST18 o Wago WINSTA, o spina Euro/Schuko. Le versioni DALI2 sono compatibili con l'illuminazione di emergenza centrale secondo EN 50172.

Accessori



140060646
LEDDownlightRc-P-HZ-
Adapter-150-175



140061242
LEDDownlightRc-P-R150-
Surface-Module-WH



549098001300
LEDDownlightRc-P EM-kit 1h



542098000800
LEDPanelRC-SI U19 EM-kit 1h



542098030700
Junction-Box-WH

140060647
LEDDownlightRc-P-SI-E-
Adapter-200-225

140061243
LEDDownlightRc-P-R200-
Surface-Module-WH

549098001400
LEDDownlightRc-P EM-kit 3h

542098000900
LEDPanelRC-SI U19 EM-kit 3h

140060648
LEDDownlightRc-P-SI-E-
Adapter-200-250

Consultare l'appendice Lista degli anelli adattatori per i disegni dimensionali dell'anello adattatore.

Specifiche tecniche		Specifiche elettriche	
Durata (L70)	70.000 h	Frequenza	50/60 Hz
Durata (L80)	50.000 h	Tensione nominale	220-240 V
Cicli on/off	100.000	Tensione di ingresso DC	Vedi appendice del catalogo Specifiche di connessione
Uniformità di colore (SDCM)	3	Lunghezza del cavo 230V	0.3 m
Dimmerabilità	On-Off / DALI / BLE2	Specifiche materiali	
Angolo del fascio luminoso	70°	Materiale del corpo	Alluminio pressofuso
Colore della finitura	Bianco RAL9003	Materiale dell'ottica	Polycarbonato
IP vano lampada	IP44	Condizioni di applicazione	
IP parte incasso	IP20	Temperatura operativa	-10-+40°C
Resistenza agli urti	IK02	Temperatura ambiente media	+25°C
Classe di isolamento	II	Ambiente di stoccaggio	-25-+50°C
Gruppo di rischio (EN 62471)	RG0 / RG1 (23W, 33W & 44W)		
Apparecchio cablato	Sì		
Prova del filo incandescente	650°C		
Fattore di potenza	≥ 0,9		

5 ANNI DI GARANZIA



Disegni tecnici (mm)

LEDDownlightRc-P-MW R150

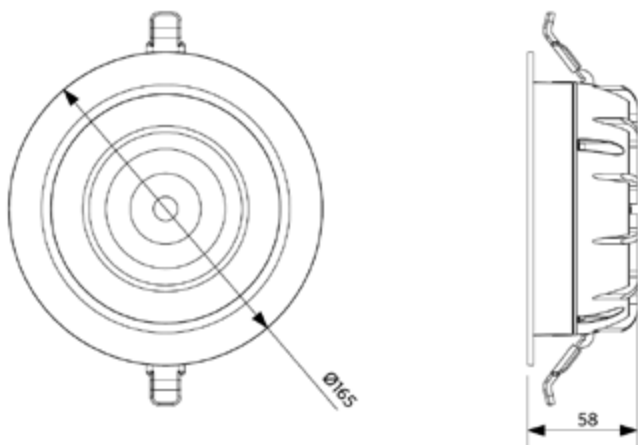

LEDDownlight Driver

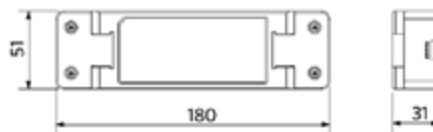

LEDDownlightRc-P-MW R200

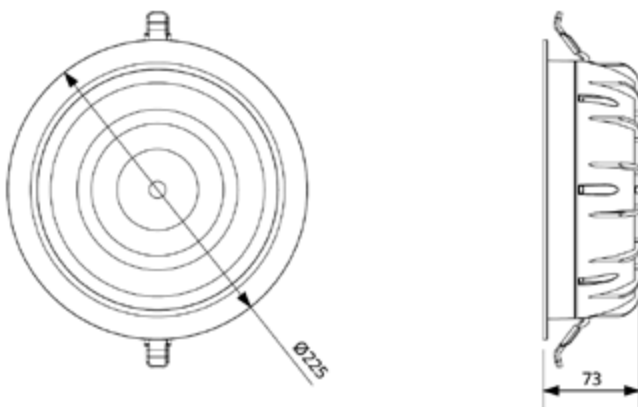

LEDDownlight Driver Tunable White

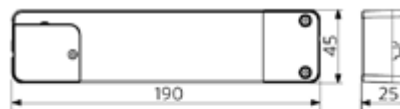

LEDDownlightRc-P-MW R150
LEDDownlightRc-P-R150-Surface-Module

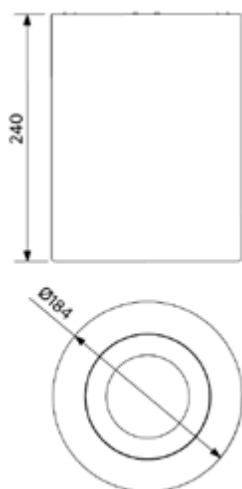

LEDDownlightRc-P-MW R200
LEDDownlightRc-P-R200-Surface-Module

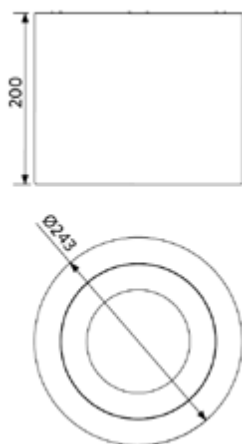

Disegni tecnici foro per installazione (mm)

LEDDownlightRc-P-MW R150
Ø150



LEDDownlightRc-P-MW R200
Ø200





SMART

INDOOR

OUTDOOR

LAMPADRE & ACCESSORI

DATI TECNICI

GLOSSARIO





Incasso Compact

- Apparecchio LED elegante e compatto
- Corpo robusto in metallo
- Driver integrato per una più facile installazione
- Slim con altezza di soli 35 mm
- Elevata efficienza fino a 100 lm/W
- IP44 vano apparecchio
- Gamma completa: 4 potenze e 4 dimensioni



Specifiche

Codice prodotto	Descrizione	Equivalente (W)	Potenza (W)	Lumen reali	Efficienza (lm/W)	Temperatura di colore	Peso (kg/pz)
On-Off							
540001290900	LEDDownlightCo-E Rd100-9W-830	CFL 1x18W	9	810	90	3000	0,12
540001291000	LEDDownlightCo-E Rd100-9W-840	CFL 1x18W	9	855	95	4000	0,12
540001291100	LEDDownlightCo-E Rd125-14W-830	CFL 1x26W	14	1190	85	3000	0,14
540001291200	LEDDownlightCo-E Rd125-14W-840	CFL 1x26W	14	1260	90	4000	0,14
540001291300	LEDDownlightCo-E Rd150-18W-830	CFL 1x26W	18	1620	90	3000	0,20
540001291400	LEDDownlightCo-E Rd150-18W-840	CFL 1x26W	18	1710	95	4000	0,20
540001291500	LEDDownlightCo-E Rd200-24W-830	CFL 2x26W	24	2280	95	3000	0,32
540001291600	LEDDownlightCo-E Rd200-24W-840	CFL 2x26W	24	2400	100	4000	0,32

Accessori



140060650
LEDDownlightRc-HZdim-Adapter-125-150



140060652
LEDDownlightRc-HZdim-Adapter-200-225



542098030700
Junction-Box-WH

140060646
LEDDownlightRc-P-HZ-Adapter-150-175

140060649
LEDDownlightRc-HZdim-Adapter-200-250

Consultare l'appendice Lista degli anelli adattatori per i disegni dimensionali dell'anello adattatore.

Specifiche tecniche	
Durata (L70)	50.000 h
Durata (L80)	30.000 h
Cicli on/off	100.000
Uniformità di colore (SDCM)	3
Dimmerabilità	On-Off
Angolo del fascio luminoso	100°
Colore della finitura	Bianco RAL9003
CRI	≥ 80
IP vano lampada	IP44
IP parte incasso	IP20
Resistenza agli urti	IK02
Classe di isolamento	II
Gruppo di rischio (EN 62471)	RG0
Apparecchio cablato	Sì
Prova del filo incandescente	650°C
Fattore di rifasamento (DF)	≥ 0.9

Specifiche elettriche	
Frequenza	50/60 Hz
Tensione nominale	220-240 V
Tensione di ingresso DC	No
Lunghezza del cavo 230V	0.3 m

Specifiche materiali	
Materiale del corpo	Alluminio
Materiale dell'ottica	Policarbonato

Condizioni di applicazione	
Temperatura operativa	-10-+45°C
Temperatura ambiente media	+25°C
Ambiente di stoccaggio	-25-+45°C

Disegni tecnici (mm)

LEDDownlightCo-E Rd100

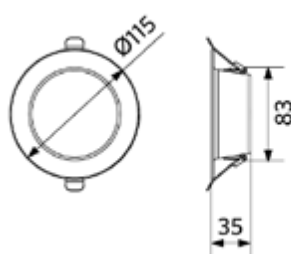

LEDDownlightCo-E Rd125

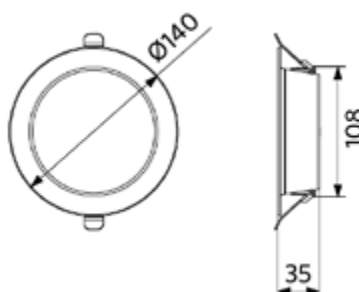

LEDDownlightCo-E Rd150

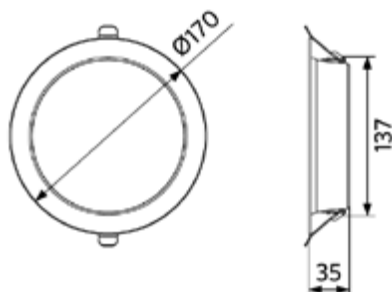

LEDDownlightCo-E Rd200

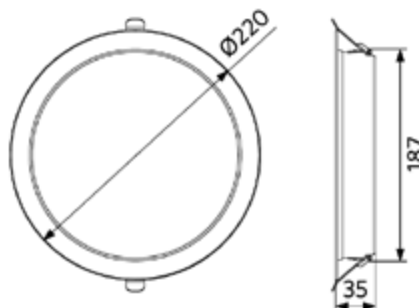

Disegni tecnici foro per installazione (mm)

LEDDownlightCo-E Rd100
Ø100



LEDDownlightCo-E Rd125
Ø125



LEDDownlightCo-E Rd150
Ø150



LEDDownlightCo-E Rd200
Ø200





Incasso Slim EcoMax

- Incasso Slim a LED
- Design estremamente sottile con soltanto 34 mm di altezza
- Disponibile nella versione rotonda e quadrata
- Driver integrato per una semplice e veloce installazione
- Due pacchetti lumen
- Alta efficacia di 85 lm/w
- Anelli adattatori di varie dimensioni rendono possibile l'installazione retrofit
- IP44 vano apparecchio



Specifiche

Codice prodotto	Descrizione	Equivalente (W)	Potenza (W)	Lumen reali	Efficienza (lm/W)	Temperatura di colore	Peso (kg/pz)
On-Off							
140056557	LEDDownlightRc-SI-E Rd150-12W-3000-WH	CFL 1x18W	12	1020	85	3000	0,25
140056558	LEDDownlightRc-SI-E Rd150-12W-4000-WH	CFL 1x18W	12	1020	85	4000	0,25
140056559	LEDDownlightRc-SI-E Rd200-24W-3000-WH	CFL 2x26W	24	2040	85	3000	0,41
140056560	LEDDownlightRc-SI-E Rd200-24W-4000-WH	CFL 2x26W	24	2040	85	4000	0,41
140056563	LEDDownlightRc-SI-E Sq200-24W-3000-WH	CFL 2x26W	24	2040	85	3000	0,55
140056564	LEDDownlightRc-SI-E Sq200-24W-4000-WH	CFL 2x26W	24	2040	85	4000	0,55

Disponibile su richiesta con Connettore Wieland GST18 o Wago WINSTA, o spina Euro/Schuko.

Accessori



140060653
LEDDownlightRc-SI-E-Adapter-150-175



140060647
LEDDownlightRc-P-SI-E-Adapter-200-225

140060648
LEDDownlightRc-P-SI-E-Adapter-200-250



542098030700
Junction-Box-WH

Consultare l'appendice Lista degli anelli adattatori per i disegni dimensionali dell'anello adattatore.

3 ANNI DI GARANZIA



Specifiche tecniche		Specifiche elettriche	
Durata (L70)	40.000 h	Frequenza	50/60 Hz
Durata (L80)	20.000 h	Tensione nominale	220-240 V
Cicli on/off	100.000	Tensione di ingresso DC	No
Uniformità di colore (SDCM)	3	Lunghezza del cavo 230V	0.3 m
Dimmerabilità	On-Off		
Angolo del fascio luminoso	112°	Specifiche materiali	
Colore della finitura	Bianco RAL9003	Materiale del corpo	Plastica
CRI	≥ 80	Materiale dell'ottica	Policarbonato
IP vano lampada	IP44	Condizioni di applicazione	
IP parte incasso	IP20	Temperatura operativa	-10-+40°C
Resistenza agli urti	IK02	Temperatura ambiente media	+25°C
Classe di isolamento	II	Ambiente di stoccaggio	-25-+50°C
Gruppo di rischio (EN 62471)	RG0		
Apparecchio cablato	Sì		
Prova del filo incandescente	650°C		
Fattore di potenza	≥ 0,9		

Disegni tecnici (mm)

LEDDownlightRc-SI-E Rd150

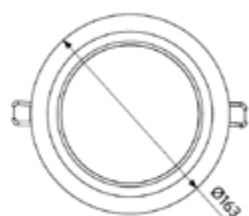

LEDDownlightRc-SI-E Rd200

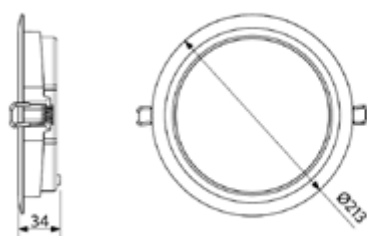

LEDDownlightRc-SI-E Sq200

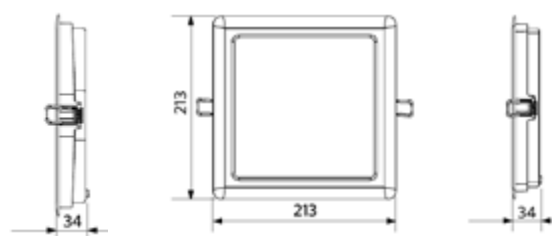

Disegni tecnici foro per installazione (mm)

LEDDownlightRc-SI-E Rd150
Ø150



LEDDownlightRc-SI-E Rd200
Ø200



LEDDownlightRc-SI-E Sq200
200 x 200

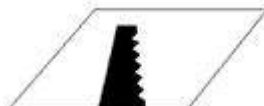



Faretto Performer 3C Compact

- NOVITÀ per le versioni BLE2: comunicazione wireless migliorata basata sul protocollo Bluetooth SIG Mesh standardizzato e a prova di futuro
- Faretto compatto con elevata efficienza luminosa e con distribuzione uniforme della luce
- Disponibile come soluzione di illuminazione intelligente Smart Lighting (BLE2) dimmerabile senza fili tramite Bluetooth®
- Angolo del fascio luminoso variabile grazie ai riflettori intercambiabili
- Compatibile con binari Eutrac Global Nordic e standard Europei
- Anello anti abbagliamento nero opaco
- Filtri a nido d'ape disponibili per un'ulteriore riduzione dell'abbagliamento
- Disponibile nelle versioni bianco opaco (WH) e nero opaco (BL)



Specifiche

Codice prodotto	Descrizione	Equivalente (W)	Potenza (W)	Lumen reali	Efficienza (lm/W)	Temperatura di colore	Angolo del fascio luminoso	Peso (kg/pz)
Dimmerabile (Triac)								
541001069000	LEDSpot3C-C-P 12W-Dim-3000-36D-WH	Halogen 100W	12	960	80	3000	36°	0,44
541001069600	LEDSpot3C-C-P 12W-Dim-3000-36D-BL	Halogen 100W	12	960	80	3000	36°	0,44
On-Off								
541001053900	LEDSpot3C-C-P 25W-3000-36D-WH	HID 35W	25	2125	85	3000	36°	0,74
541001053700	LEDSpot3C-C-P 25W-4000-36D-WH	HID 35W	25	2250	90	4000	36°	0,74
541001052700	LEDSpot3C-C-P 25W-3000-36D-BL	HID 35W	25	2125	85	3000	36°	0,94
541001053000	LEDSpot3C-C-P 25W-4000-36D-BL	HID 35W	25	2250	90	4000	36°	0,94
541001053500	LEDSpot3C-C-P 35W-3000-36D-WH	HID 50W	35	2975	85	3000	36°	0,94
541001053300	LEDSpot3C-C-P 35W-4000-36D-WH	HID 50W	35	3150	90	4000	36°	0,94
541001052800	LEDSpot3C-C-P 35W-3000-36D-BL	HID 50W	35	2975	85	3000	36°	0,94
541001052600	LEDSpot3C-C-P 35W-4000-36D-BL	HID 50W	35	3150	90	4000	36°	0,94
Smart								
541001167100	LEDSpot3C-C-P 37W-BLE2-3000-36D-WH	HID 50W	37	2960	80	3000	36°	0,95
541001167200	LEDSpot3C-C-P 37W-BLE2-4000-36D-WH	HID 50W	37	3145	85	4000	36°	0,95
541001167300	LEDSpot3C-C-P 37W-BLE2-3000-36D-BL	HID 50W	37	2960	80	3000	36°	0,95
541001167400	LEDSpot3C-C-P 37W-BLE2-4000-36D-BL	HID 50W	37	3145	85	4000	36°	0,95

Accessori



550098001000
LEDSpot3C-C-P R65-
Reflector-24D



550098000300
LEDSpot3C-C-P R85-
Reflector-24D



550098000500
LEDSpot3C-C-P R100-
Reflector-24D



599007083000
LEDSpot3C-C-P R65-
Honeycomb



599007082900
LEDSpot3C-C-P R85-
Honeycomb



599007082800
LEDSpot3C-C-P R100-
Honeycomb

5 ANNI DI GARANZIA



Specifiche tecniche	
Durata (L70)	70.000 h
Durata (L80)	50.000 h
Cicli on/off	100.000
Uniformità di colore (SDCM)	4
Dimmerabilità	On-Off / Triac / BLE2
Massimo angolo di inclinazione	85°
Colore della finitura	Bianco opaco (MW) / Nero opaco
CRI	≥ 90
Grado di protezione (IP)	IP20
Resistenza agli urti	IK02 (BLE) / IK03
Classe di isolamento	II (BLE) / I
Gruppo di rischio (EN 62471)	RG1
Apparecchio cablato	Sì
Prova del filo incandescente	650°C
Fattore di potenza	≥ 0,9

Specifiche elettriche	
Frequenza	50/60 Hz
Tensione nominale	220-240 V
Tensione di ingresso DC	Vedi appendice del catalogo Specifiche di connessione

Specifiche materiali	
Materiale del corpo	Alluminio
Materiale dell'ottica	Forma di cupola
Materiale dell'obiettivo	Policarbonato

Condizioni di applicazione	
Temperatura operativa	-10-+40°C
Temperatura ambiente media	+25°C
Ambiente di stoccaggio	-25-+50°C

Disegni tecnici (mm)

LEDspot3C-C-P 12W-Dim

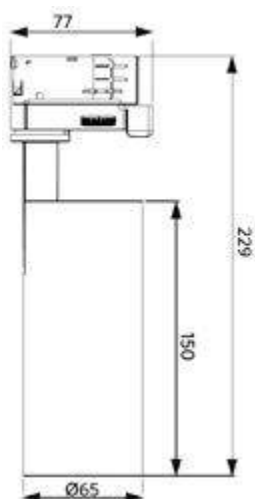

LEDspot3C-C-P 25W

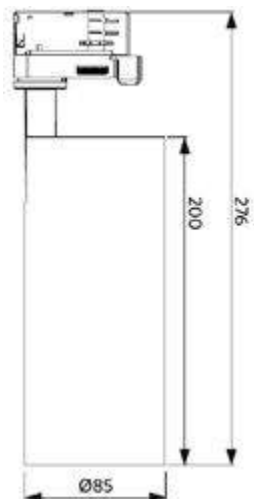

LEDspot3C-C-P 35W

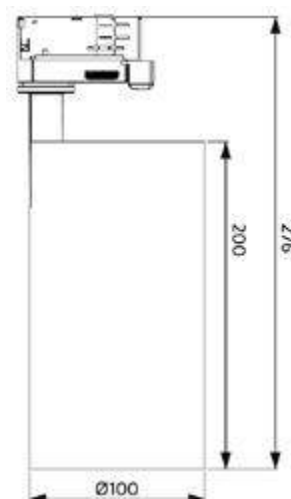

LEDspot3C-C-P 37W-BLE

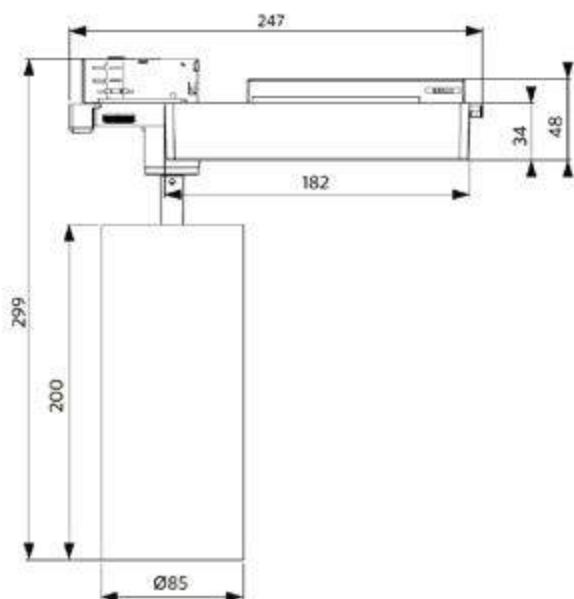



Faretto Performer 3C

- Faretto a elevata potenza dal design accattivante che si integra facilmente nell'architettura dei negozi
- Elevata efficienza fino a 2.550 lumen reali e fino a 85 lm/W
- Compatibile con tutti i binari standard come Global Track e Nordic Aluminium® 3C
- Anello anti abbagliamento nero opaco
- Disponibile nelle versioni bianco opaco (WH) e nero opaco (BL)



Specifiche

Codice prodotto	Descrizione	Equivalente (W)	Potenza (W)	Lumen reali	Efficienza (lm/W)	Temperatura di colore	Angolo del fascio luminoso	Peso (kg/pz)
On-Off								
140054439	LEDspot3C-P 30W-3000-40D-WH	HID 50W	30	2400	80	3000	40°	1,20
140054447	LEDspot3C-P 30W-4000-40D-WH	HID 50W	30	2550	85	4000	40°	1,20
140054443	LEDspot3C-P 30W-3000-40D-BL	HID 50W	30	2400	80	3000	40°	1,20
140054451	LEDspot3C-P 30W-4000-40D-BL	HID 50W	30	2550	85	4000	40°	1,20

Specifiche tecniche

Durata (L70)	50.000 h
Durata (L80)	30.000 h
Cicli on/off	100.000
Uniformità di colore (SDCM)	3
Dimmerabilità	On-Off
Massimo angolo di inclinazione	90°
Colore della finitura	Bianco opaco (MW) / Nero opaco
CRI	≥ 90
Grado di protezione (IP)	IP20
Resistenza agli urti	IK02
Classe di isolamento	I
Gruppo di rischio (EN 62471)	RG1
Apparecchio cablato	Sì
Prova del filo incandescente	650°C
Fattore di potenza	≥ 0,9

Specifiche elettriche

Frequenza	50/60 Hz
Tensione nominale	220-240 V
Tensione di ingresso DC	Vedi appendice del catalogo Specifiche di connessione

Specifiche materiali

Materiale del corpo	Alluminio pressofuso
Materiale dell'ottica	Forma di cupola
Materiale dell'obiettivo	Policarbonato

Condizioni di applicazione

Temperatura operativa	-25--+40°C
Temperatura ambiente media	+25°C
Ambiente di stoccaggio	-25--+50°C

5 ANNI DI GARANZIA



Disegni tecnici (mm)

LEDspot3C-P 30W

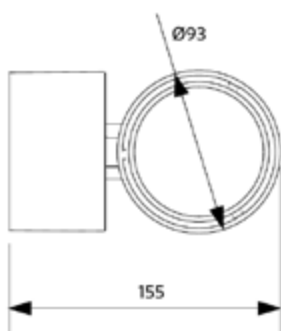
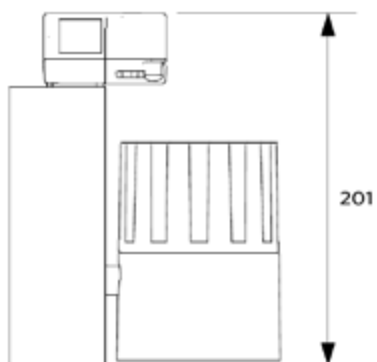



Faretto EcoMax 3C

- Faretto compatto con un'elevata efficienza luminosa e distribuzione uniforme della luce
- Design minimalista ed elegante dalla forma cilindrica
- Ideale per negozi, showroom e uffici grazie al fascio luminoso regolabile
- Compatibile con tutti i binari standard come Global Track e Nordic Aluminium® 3C
- Disponibile nelle versioni bianco opaco (WH) e nero opaco (BL)



Specifiche

Codice prodotto	Descrizione	Equivalente (W)	Potenza (W)	Lumen reali	Efficienza (lm/W)	Temperatura di colore	Angolo del fascio luminoso	Peso (kg/pz)
On-Off								
541001044800	LEDSpot3C-E 30W-3000-24D-WH	HID 50W	30	2550	85	3000	24°	0,47
541001045000	LEDSpot3C-E 30W-4000-24D-WH	HID 50W	30	2700	90	4000	24°	0,47
541001044900	LEDSpot3C-E 30W-3000-24D-BL	HID 50W	30	2550	85	3000	24°	0,47
541001045100	LEDSpot3C-E 30W-4000-24D-BL	HID 50W	30	2700	90	4000	24°	0,47

Specifiche tecniche

Durata (L70)	50.000 h
Durata (L80)	30.000 h
Cicli on/off	100.000
Uniformità di colore (SDCM)	3
Dimmerabilità	On-Off
Massimo angolo di inclinazione	90°
Colore della finitura	Bianco / Nero
CRI	≥ 80
Grado di protezione (IP)	IP20
Resistenza agli urti	IK02
Classe di isolamento	II
Gruppo di rischio (EN 62471)	RG0
Apparecchio cablato	Sì
Prova del filo incandescente	650°C
Fattore di potenza	≥ 0,9

Specifiche elettriche

Frequenza	50/60 Hz
Tensione nominale	220-240 V
Tensione di ingresso DC	Vedi appendice del catalogo Specifiche di connessione

Specifiche materiali

Materiale del corpo	Alluminio
Materiale dell'ottica	Forma di cupola
Materiale dell'obiettivo	Policarbonato

Condizioni di applicazione

Temperatura operativa	-10-+40°C
Temperatura ambiente media	+25°C
Ambiente di stoccaggio	-25-+50°C

5 ANNI DI GARANZIA



Disegni tecnici (mm)

LEDspot3C-E 30W

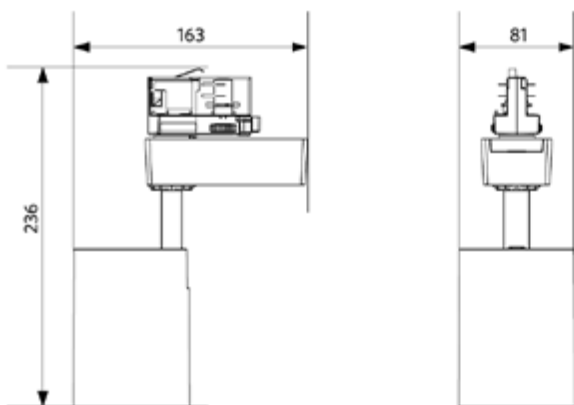



Faretto Performer Swing a incasso

- NOVITÀ per le versioni BLE2: comunicazione wireless migliorata basata sul protocollo Bluetooth SIG Mesh standardizzato e a prova di futuro
- Faretto da incasso inclinabile e orientabile a elevata efficienza energetica
- Design minimalista e compatto, ideale per essere applicato in negozi e ristoranti
- Corpo in alluminio pressofuso
- Eccellente resa cromatica con CRI 90
- Elevata efficienza fino a 100 lm/W
- Disponibili versioni DALI2 e Smart Lighting (BLE2)
- Driver DALI2 compatibile con sistema di emergenza centralizzato



Specifiche

Codice prodotto	Descrizione	Equivalente (W)	Potenza (W)	Lumen reali	Efficienza (lm/W)	Temperatura di colore	Angolo del fascio luminoso	Peso (kg/pz)
On-Off								
541003067800	LEDspotRS-P 20W-3000-60D-WH	HID 35W	20	1800	90	3000	60°	0,60
541003067900	LEDspotRS-P 20W-4000-60D-WH	HID 35W	20	2000	100	4000	60°	0,60
541003068200	LEDspotRS-P 35W-3000-60D-WH	HID 50W	35	3150	90	3000	60°	1,13
541003068300	LEDspotRS-P 35W-4000-60D-WH	HID 50W	35	3500	100	4000	60°	1,13
DALI2								
541003101500	LEDspotRS-P 35W-3000-60D-WH-DALI	HID 50W	35	3150	90	3000	60°	1,13
541003101600	LEDspotRS-P 35W-4000-60D-WH-DALI	HID 50W	35	3500	100	4000	60°	1,13
Smart								
541003557000	LEDspotRS-P 35W-3000-60D-WH-BLE2	HID 50W	35	3150	90	3000	60°	1,13
541003557100	LEDspotRS-P 35W-4000-60D-WH-BLE2	HID 50W	35	3500	100	4000	60°	1,13
1-10V								
541003102300	LEDspotRS-P 35W-3000-60D-WH-10V	HID 50W	35	3150	90	3000	60°	1,13
541003102400	LEDspotRS-P 35W-4000-60D-WH-10V	HID 50W	35	3500	100	4000	60°	1,13

Accessori



140060651
LEDDownlightRc-HZdim-
Adapter-175-200



542098030700
Junction-Box-WH

Consultare l'appendice Lista degli anelli adattatori per i disegni dimensionali dell'anello adattatore.

5 ANNI DI GARANZIA



Specifiche tecniche	
Durata (L70)	70.000 h
Durata (L80)	50.000 h
Cicli on/off	100.000
Uniformità di colore (SDCM)	3
Dimmerabilità	On-Off / DALI / 1-10V / BLE2
Massimo angolo di inclinazione	40°
Colore della finitura	Bianco
CRI	≥ 90
Grado di protezione (IP)	IP20
Resistenza agli urti	IK03
Classe di isolamento	II
Gruppo di rischio (EN 62471)	RG1
Apparecchio cablato	Sì
Prova del filo incandescente	650°C
Fattore di potenza	≥ 0,9

Specifiche elettriche	
Frequenza	50/60 Hz
Tensione nominale	220-240 V
Tensione di ingresso DC	Vedi appendice del catalogo Specifiche di connessione
Lunghezza del cavo 230V	0.3 m

Specifiche materiali	
Materiale del corpo	Alluminio
Materiale dell'ottica	Forma di cupola

Condizioni di applicazione	
Temperatura operativa	-10-+45°C
Temperatura ambiente media	+25°C
Ambiente di stoccaggio	-25-+50°C

Disegni tecnici (mm)

LEDspotRS-P 20W

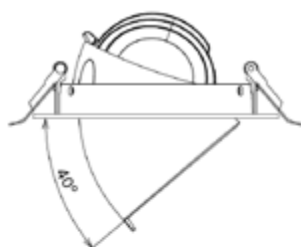

LEDspotRS-P 35W

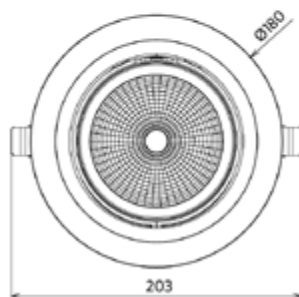
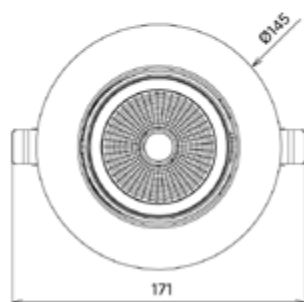
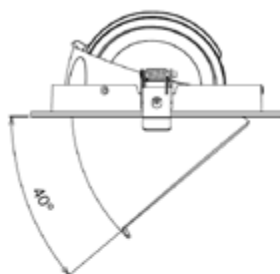

LEDspotRS-P 20W
Driver On/Off

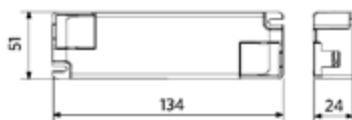

LEDspotRS-P 35W
Driver On/Off

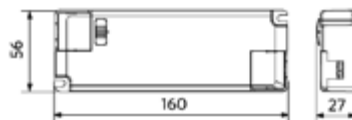

LEDspotRS-P 35W
Driver Dim

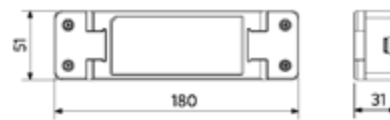

Disegni tecnici foro per installazione (mm)

LEDspotRS -P 20W
Ø120-130



LEDspotRS -P 35W
Ø160-175





Faretto orientabile circolare HQ a incasso

- Apparecchio di design che permette di ottenere un effetto luminoso piacevole
- Ottiche altamente performanti (versione UGR16)
- Fascio luminoso ottimamente orientabile che offre grande flessibilità nell'applicazione
- Versione IP44 (8W), con driver per LED IP44 incluso
- Disponibile nei colori bianco e alluminio, con temperatura di colore 2700, 3000 e 4000K



Specifiche

Codice prodotto	Descrizione	Equivalente (W)	Potenza (W)	Lumen reali	Efficienza (lm/W)	Temperatura di colore	Grado di protezione (IP)	Peso (kg/pz)
Dimmerabile (Triac)								
140061278	LEDSpotRA HQ2 8W-Dim-2700-40D-AL-IP44	Halogen 50W	8	640	80	2700	IP44	0,40
140061279	LEDSpotRA HQ2 8W-Dim-3000-40D-AL-IP44	Halogen 50W	8	640	80	3000	IP44	0,40
140061280	LEDSpotRA HQ2 8W-Dim-4000-40D-AL-IP44	Halogen 50W	8	680	85	4000	IP44	0,40
140061281	LEDSpotRA HQ2 8W-Dim-2700-40D-WH-IP44	Halogen 50W	8	640	80	2700	IP44	0,40
140061282	LEDSpotRA HQ2 8W-Dim-3000-40D-WH-IP44	Halogen 50W	8	640	80	3000	IP44	0,40
140061283	LEDSpotRA HQ2 8W-Dim-4000-40D-WH-IP44	Halogen 50W	8	680	85	4000	IP44	0,40

Accessori



542098030700
Junction-Box-WH



821017003600
LEDSmart-BLE2-Relay-250W-DIM

5 ANNI DI GARANZIA



Specifiche tecniche	
Durata (L70)	50.000 h
Durata (L80)	30.000 h
Cicli on/off	100.000
Uniformità di colore (SDCM)	3.4
Dimmerabilità	Triac
Angolo del fascio luminoso	40°
Massimo angolo di inclinazione	23°
Colore della finitura	Bianco RAL9003 / Alluminio spazzolato RAL 9022
CRI	≥ 80
UGR	≤ 16
Resistenza agli urti	IK02
Classe di isolamento	II
Gruppo di rischio (EN 62471)	RG0
Apparecchio cablati	Sì
Prova del filo incandescente	850°C
Fattore di potenza	≥ 0,9

Specifiche elettriche	
Frequenza	50/60 Hz
Tensione nominale	220-240 V
Tensione di ingresso DC	Vedi appendice del catalogo Specifiche di connessione
Lunghezza del cavo 230V	0.3 m

Specifiche materiali	
Materiale del corpo	Alluminio + Policarbonato
Materiale dell' ottica	Forma di cupola

Condizioni di applicazione	
Temperatura operativa	-10-+40°C
Temperatura ambiente media	+25°C
Ambiente di stoccaggio	-25-+50°C

Disegni tecnici (mm)

LEDspotRA HQ2

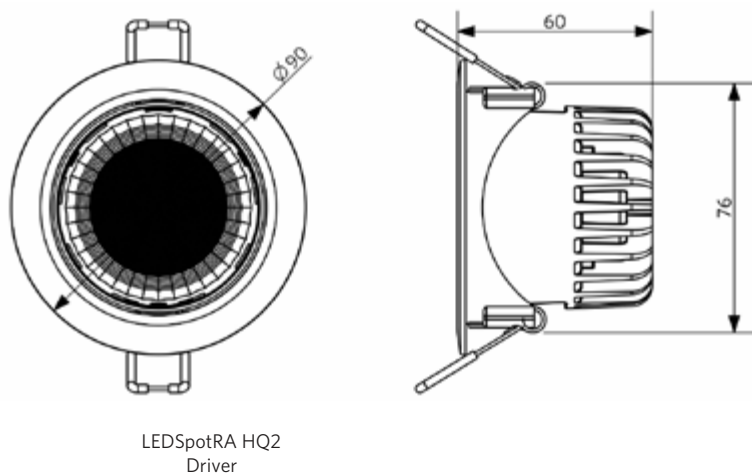

LEDspotRA HQ2 Driver

Disegni tecnici foro per installazione (mm)

LEDspotRA-HQ
LEDspotRA HQ2
Ø80





Faretto Ava G2 a incasso

- NOVITÀ: colore nero (BL)
- Moderno faretto LED a incasso orientabile 25° per creare effetti scenografici
- Versione standard con protezione IP44 adatto per applicazione in servizi igienici o ambienti simili
- Elevata efficienza fino a 77 lm/W con massimo flusso luminoso di 520 lm
- Angolo del fascio di 30° per una perfetta illuminazione d'accento
- La confortevole luce bianca calda (2700 K) crea un ambiente accogliente
- Disponibile nelle finiture bianco opaco (WH), alluminio spazzolato (BA) e nero (BL)



Specifiche

Codice prodotto	Descrizione	Equivalente (W)	Potenza (W)	Lumen reali	Efficienza (lm/W)	Temperatura di colore	Peso (kg/pz)
Dimmerabile (Triac)							
541003207300	LEDspotRA-Ava-E2 5W-Dim-2700-30D-BA	Halogen 35W	5	385	77	2700	0,22
541003207100	LEDspotRA-Ava-E2 5W-Dim-2700-30D-WH	Halogen 35W	5	385	77	2700	0,22
541003538200	LEDspotRA-Ava-E2 5W-Dim-2700-30D-BL	Halogen 35W	5	385	77	2700	0,22
541003207700	LEDspotRA-Ava-E2 7W-Dim-2700-30D-BA	Halogen 50W	7	520	74	2700	0,22
541003207500	LEDspotRA-Ava-E2 7W-Dim-2700-30D-WH	Halogen 50W	7	520	74	2700	0,22
541003538400	LEDspotRA-Ava-E2 7W-Dim-2700-30D-BL	Halogen 50W	7	520	74	2700	0,22

Accessori



542098030700
Junction-Box-WH



821017003600
LEDSmart-BLE2-Relay-250W-DIM

5 ANNI DI GARANZIA



Specifiche tecniche	
Durata (L70)	50.000 h
Durata (L80)	30.000 h
Cicli on/off	100.000
Uniformità di colore (SDCM)	4
Dimmerabilità	Triac
Angolo del fascio luminoso	30°
Massimo angolo di inclinazione	25°
Colore della finitura	Alluminio spazzolato (AL) / Bianco opaco (MW) / Nero
CRI	≥ 80
Grado di protezione (IP)	IP44
Resistenza agli urti	IK02
Classe di isolamento	II
Gruppo di rischio (EN 62471)	RG0
Apparecchio cablato	Sì
Prova del filo incandescente	750°C
Fattore di potenza	≥ 0,9

Specifiche elettriche	
Frequenza	50/60 Hz
Tensione nominale	220-240 V
Tensione di ingresso DC	Vedi appendice del catalogo Specifiche di connessione
Lunghezza del cavo 230V	0.3 m

Specifiche materiali	
Materiale del corpo	Alluminio
Materiale dell'ottica	Policarbonato

Condizioni di applicazione	
Temperatura operativa	-10-+45°C
Temperatura ambiente media	+25°C
Ambiente di stoccaggio	-25-+50°C

Disegni tecnici (mm)

LEDspotRA-Ava-E2

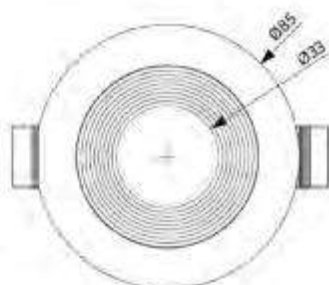

LEDspotRA-Ava-E2 Driver

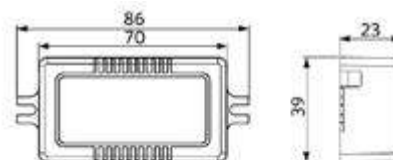

Disegni tecnici foro per installazione (mm)

LEDspotRA-Ava-E2
Ø68-76





Faretto Chiara a incasso

- Faretto LED a incasso con angolo di inclinazione di 25°
- Fascio luminoso ottimale garantito dal nuovo design del riflettore a superficie microsfaccettata
- Luce senza sfarfallio per illuminazione d'accento ottimale
- Disponibile con temperatura di colore 2700K, 3000K e 4000K
- Diametro del foro di montaggio universale di 68 mm
- IP44 vano apparecchio
- Disponibile nelle finiture bianco opaco (WH) e alluminio spazzolato (AL)



Specifiche

Codice prodotto	Descrizione	Equivalente (W)	Potenza (W)	Lumen reali	Efficienza (lm/W)	Temperatura di colore	Peso (kg/pz)
On-Off							
541003410800	LEDSpotRA-Chiara-E 6W-827-36D-AL	Halogen 35W	6	450	75	2700	0,09
541003410900	LEDSpotRA-Chiara-E 6W-827-36D-WH	Halogen 35W	6	450	75	2700	0,09
541003414200	LEDSpotRA-Chiara-E 6W-830-36D-AL	Halogen 35W	6	450	75	3000	0,09
541003414300	LEDSpotRA-Chiara-E 6W-830-36D-WH	Halogen 35W	6	450	75	3000	0,09
541003411000	LEDSpotRA-Chiara-E 6W-840-36D-AL	Halogen 35W	6	480	80	4000	0,09
541003411100	LEDSpotRA-Chiara-E 6W-840-36D-WH	Halogen 35W	6	480	80	4000	0,09
541003411200	LEDSpotRA-Chiara-E 8W-827-36D-AL	Halogen 50W	8	600	75	2700	0,09
541003411300	LEDSpotRA-Chiara-E 8W-827-36D-WH	Halogen 50W	8	600	75	2700	0,09
541003414400	LEDSpotRA-Chiara-E 8W-830-36D-AL	Halogen 50W	8	600	75	3000	0,09
541003414500	LEDSpotRA-Chiara-E 8W-830-36D-WH	Halogen 50W	8	600	75	3000	0,09
541003411400	LEDSpotRA-Chiara-E 8W-840-36D-AL	Halogen 50W	8	640	80	4000	0,09
541003411500	LEDSpotRA-Chiara-E 8W-840-36D-WH	Halogen 50W	8	640	80	4000	0,09

Accessori



542098030700
Junction-Box-WH

5 ANNI DI GARANZIA



Specifiche tecniche	
Durata (L70)	50.000 h
Durata (L80)	30.000 h
Cicli on/off	100.000
Uniformità di colore (SDCM)	4
Dimmerabilità	On-Off
Angolo del fascio luminoso	36°
Massimo angolo di inclinazione	25°
Colore della finitura	Alluminio spazzolato (AL) / Bianco opaco (MW)
CRI	≥ 80
IP vano lampada	IP44
IP parte incasso	IP20
Resistenza agli urti	IK02
Classe di isolamento	II
Gruppo di rischio (EN 62471)	RG1
Apparecchio cablato	Sì
Prova del filo incandescente	650°C
Fattore di rifasamento (DF)	≥ 0,9

Specifiche elettriche	
Frequenza	50/60 Hz
Tensione nominale	220-240 V
Tensione di ingresso DC	Vedi appendice del catalogo Specifiche di connessione
Lunghezza del cavo 230V	0.3 m

Specifiche materiali	
Materiale del corpo	Policarbonato
Materiale dell'ottica	Policarbonato

Condizioni di applicazione	
Temperatura operativa	-10-+40°C
Temperatura ambiente media	+25°C
Ambiente di stoccaggio	-25-+50°C

Disegni tecnici (mm)

LEDSpotRA-Chiara-E

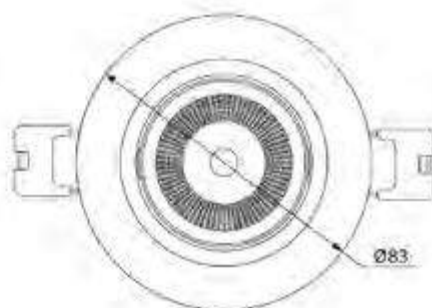
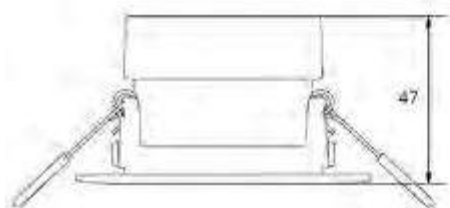

Disegni tecnici foro per installazione (mm)

LEDSpotRA-Chiara-E
Ø68-74





Performer a parete

- Apparecchio LED stagno IP65 con un'elevata resistenza agli urti (IK 10)
- Distribuzione della luce uniforme per una perfetta integrazione in ogni ambiente
- Versione MD con dimmerazione a 2 fasi (il movimento è sempre necessario per l'accensione dell'apparecchio)
- Un apparecchio con sensore (MD) può controllare fino a 10 apparecchi
- Disponibile nella versione con illuminazione di emergenza da 1 ora o 3 ore (EM1/EM3)
- Interruttore CCT integrato per la selezione della temperatura di colore della luce(3000K-4000K)
- Progettato per una facile installazione e manutenzione con possibilità di collegamento fino a 2,5 mm² con cablaggio passante
- Adatto per applicazioni in interno e in esterno



Specifiche

Codice prodotto	Descrizione	Equivalente (W)	Potenza (W)	Lumen reali	Efficienza (lm/W)	Temperatura di colore	Con sensore	Peso (kg/pz)
1-10V								
543011000600	LEDWall-Mounted-P Rd300-15W	CFL 2x18W	15	1750	115	3000/4000	No	1,30
543011000400	LEDWall-Mounted-P Rd300-21W	CFL 2x26W	21	2550	120	3000/4000	No	1,32
Versione con sensore movimento, Versione con sensore luce diurna								
543011000500	LEDWall-Mounted-P Rd300-16W-MD	CFL 2x18W	16	1750	110	3000/4000	Sì	1,40
543011000300	LEDWall-Mounted-P Rd300-22W-MD	CFL 2x26W	22	2550	115	3000/4000	Sì	1,42
Versione illuminazione di emergenza 1 ora, 1-10V								
543011003600	LEDWall-Mounted-P Rd300-15W-EM1	CFL 2x18W	15	1750	115	3000/4000	No	1,48
543011003800	LEDWall-Mounted-P Rd300-21W-EM1	CFL 2x26W	21	2550	120	3000/4000	No	1,50
Versione illuminazione di emergenza 1 ora, Versione con sensore movimento, Versione con sensore luce diurna								
543011003700	LEDWall-Mounted-P Rd300-16W-MD-EM1	CFL 2x18W	16	1750	110	3000/4000	Sì	1,58
543011003900	LEDWall-Mounted-P Rd300-22W-MD-EM1	CFL 2x26W	22	2550	115	3000/4000	Sì	1,60
Versione illuminazione di emergenza 3 ore, 1-10V								
543011003200	LEDWall-Mounted-P Rd300-15W-EM3	CFL 2x18W	15	1750	115	3000/4000	No	1,78
543011003400	LEDWall-Mounted-P Rd300-21W-EM3	CFL 2x26W	21	2550	120	3000/4000	No	1,80
Versione illuminazione di emergenza 3 ore, Versione con sensore movimento, Versione con sensore luce diurna								
543011003300	LEDWall-Mounted-P Rd300-16W-MD-EM3	CFL 2x18W	16	1750	110	3000/4000	Sì	1,88
543011003500	LEDWall-Mounted-P Rd300-22W-MD-EM3	CFL 2x26W	22	2550	115	3000/4000	Sì	1,90

Accessori



821017003000
LEDSmart-BLE2-10V-Converter

Versione Aprile 2023
Dati soggetti a possibili modifiche

5 ANNI DI GARANZIA



Specifiche tecniche	
Durata (L70)	50.000 h
Durata (L80)	30.000 h
Cicli on/off	100.000
Uniformità di colore (SDCM)	4
Dimmerabilità	1-10V
Sensor type	No / Sensore movimento + luce diurna (MD)
Tecnologia di sensor	No / Microwave (MW)
Colore della finitura	Bianco RAL9003
CRI	≥ 80
Grado di protezione (IP)	IP65
Resistenza agli urti	IK10
Classe di isolamento	II
Gruppo di rischio (EN 62471)	RG0
Apparecchio cablato	Sì
Prova del filo incandescente	850°C
Fattore di potenza	≥ 0,9

Specifiche elettriche	
Frequenza	50/60 Hz
Tensione nominale	220-240 V
Tensione di ingresso DC	Vedi appendice del catalogo Specifiche di connessione

Specifiche materiali	
Materiale del corpo	Polycarbonato
Materiale dell' ottica	Polycarbonato

Condizioni di applicazione	
Temperatura operativa	-30-+50°C
Temperatura ambiente media	+25°C
Ambiente di stoccaggio	-30-+60°C

Disegni tecnici (mm)

LEDWall-Mounted-P Rd300

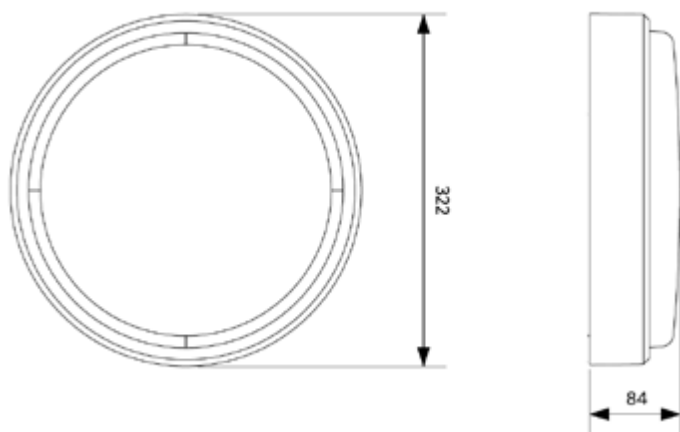

Sensore di movimento - Campo di rilevamento

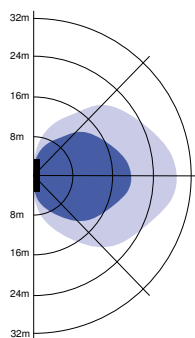

Installazione - A parete
Altezza di installazione consigliata 1-4m

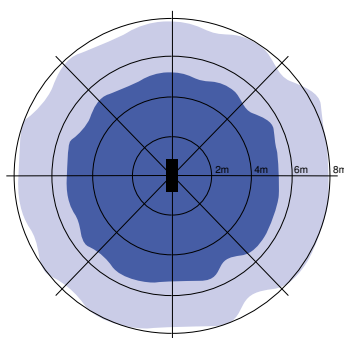

Installazione - A soffitto
Altezza di installazione consigliata 2.5-10m

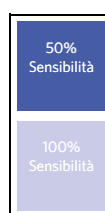



EcoMax G2 a parete

- Apparecchio da parete elegante, compatto e robusto (IP54+IK08)
- Velocità di installazione con cablaggio semplice o cablaggio passante
- Sensore CCT integrato per la selezione della temperatura di colore (3000K-4000K)
- Versione MD con dimmerazione a 2 fasi (il movimento è sempre necessario per l'accensione dell'apparecchio)
- Disponibile illuminazione d'emergenza 3 ore con auto test (versione EM)



Specifiche

Codice prodotto	Descrizione	Equivalente (W)	Potenza (W)	Lumen reali	Efficienza (lm/W)	Temperatura di colore	Con sensore	Peso (kg/pz)
On-Off								
522020001800	LEDWall-Mounted-E2 Rd275-14W	CFL 2x18W	14	1700	120	3000/4000	No	0,70
522020001600	LEDWall-Mounted-E2 Rd275-22W	CFL 2x26W	22	2500	115	3000/4000	No	0,70
Versione con sensore movimento, Versione con sensore luce diurna								
522020001700	LEDWall-Mounted-E2 Rd275-14W-MD	CFL 2x18W	14	1700	120	3000/4000	Sì	0,76
522020001500	LEDWall-Mounted-E2 Rd275-22W-MD	CFL 2x26W	22	2500	115	3000/4000	Sì	0,76
Versione illuminazione di emergenza 3 ore, On-Off								
522020001400	LEDWall-Mounted-E2 Rd275-14W-EM3	CFL 2x18W	14	1700	120	3000/4000	No	0,80
522020001200	LEDWall-Mounted-E2 Rd275-22W-EM3	CFL 2x26W	22	2500	115	3000/4000	No	0,80
Versione illuminazione di emergenza 3 ore, Versione con sensore movimento, Versione con sensore luce diurna								
522020001300	LEDWall-Mounted-E2 Rd275-14W-MD-EM3	CFL 2x18W	14	1700	120	3000/4000	Sì	0,86
522020001100	LEDWall-Mounted-E2 Rd275-22W-MD-EM3	CFL 2x26W	22	2500	115	3000/4000	Sì	0,86

Specifiche tecniche		Specifiche elettriche	
Durata (L70)	50.000 h	Frequenza	50/60 Hz
Durata (L80)	30.000 h	Tensione nominale	220-240 V
Cicli on/off	100.000	Tensione di ingresso DC	No
Uniformità di colore (SDCM)	4	Specifiche materiali	
Dimmerabilità	On-Off / Sensore controllato (MD)	Materiale del corpo	Polipropilene
Sensor type	No / Sensore movimento + luce diurna (MD)	Materiale dell'ottica	Polipropilene
Tecnologia di sensor	No / Microwave (MW)	Condizioni di applicazione	
Colore della finitura	Bianco RAL9016	Temperatura operativa	-20-+45°C
CRI	≥ 80	Temperatura operativa EM	0-+45°C
Grado di protezione (IP)	IP54	Temperatura ambiente media	+25°C
Resistenza agli urti	IK08	Ambiente di stoccaggio	-20-+25°C
Classe di isolamento	II	Ambiente di stoccaggio EM	-20-+25°C
Apparecchio cablato	Sì		
Prova del filo incandescente	850°C		
Fattore di potenza	≥ 0,9		

5 ANNI DI GARANZIA



Disegni tecnici (mm)

LEDWall-Mounted-E2 Rd275

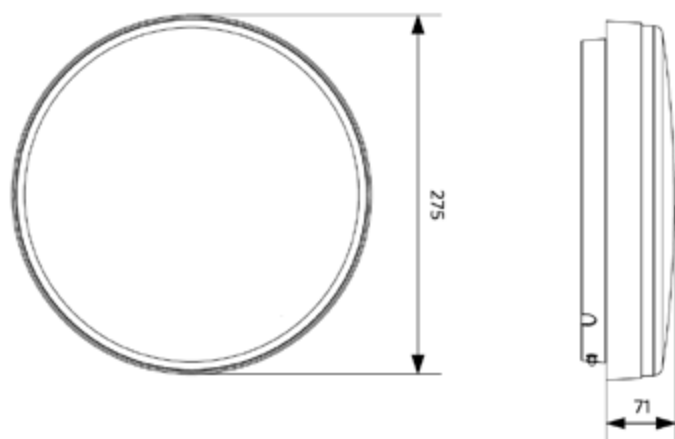

Sensore di movimento - Campo di rilevamento

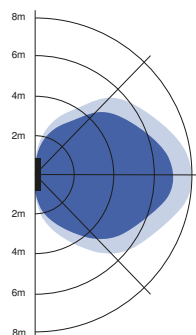

Installazione - A parete
Altezza di installazione consigliata 1-3m

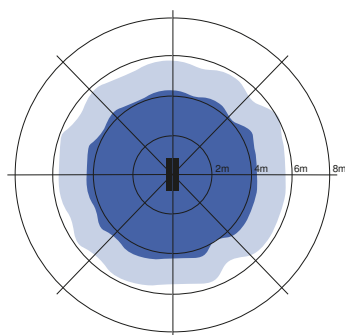

Installazione - A soffitto
Altezza di installazione consigliata 2.5-6m

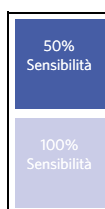



Plafoniera Luna

- Apparecchio da soffitto elegante e compatto
- Sistema di montaggio "twist-and-lock"
- Corpo interamente in metallo di alta qualità
- Altezza ridotta di soli 46 mm
- Elevata efficienza fino a 95 lm/W
- Gamma completa: 4 potenze e 3 dimensioni
- Adatto al montaggio a soffitto e a parete
- Disponibile in nero (BL) e bianco (WH)



Specifiche

Codice prodotto	Descrizione	Equivalente (W)	Potenza (W)	Lumen reali	Efficienza (lm/W)	Temperatura di colore	Peso (kg/pz)
On-Off							
540001295100	LEDceilingLu-E Rd87-9W-830-WH	CFL 1x18W	9	810	90	3000	0,10
540001295500	LEDceilingLu-E Rd87-9W-830-BL	CFL 1x18W	9	810	90	3000	0,10
540001296300	LEDceilingLu-E Rd87-9W-840-WH	CFL 1x18W	9	855	95	4000	0,10
540001295600	LEDceilingLu-E Rd87-9W-840-BL	CFL 1x18W	9	855	95	4000	0,10
540001295200	LEDceilingLu-E Rd112-14W-830-WH	CFL 1x26W	14	1190	85	3000	0,17
540001295700	LEDceilingLu-E Rd112-14W-830-BL	CFL 1x26W	14	1190	85	3000	0,17
540001296400	LEDceilingLu-E Rd112-14W-840-WH	CFL 1x26W	14	1260	90	4000	0,17
540001295800	LEDceilingLu-E Rd112-14W-840-BL	CFL 1x26W	14	1260	90	4000	0,17
540001295300	LEDceilingLu-E Rd142-18W-830-WH	CFL 2x18W	18	1620	90	3000	0,27
540001295900	LEDceilingLu-E Rd142-18W-830-BL	CFL 2x18W	18	1620	90	3000	0,27
540001296500	LEDceilingLu-E Rd142-18W-840-WH	CFL 2x18W	18	1710	95	4000	0,27
540001296000	LEDceilingLu-E Rd142-18W-840-BL	CFL 2x18W	18	1710	95	4000	0,27
540001295400	LEDceilingLu-E Rd142-24W-830-WH	CFL 2x26W	24	2040	85	3000	0,27
540001296100	LEDceilingLu-E Rd142-24W-830-BL	CFL 2x26W	24	2040	85	3000	0,27
540001296600	LEDceilingLu-E Rd142-24W-840-WH	CFL 2x26W	24	2160	90	4000	0,27
540001296200	LEDceilingLu-E Rd142-24W-840-BL	CFL 2x26W	24	2160	90	4000	0,27

Accessori



542098030700
Junction-Box-WH

5 ANNI DI GARANZIA



Specifiche tecniche	
Durata (L70)	50.000 h
Durata (L80)	30.000 h
Cicli on/off	100.000
Dimmerabilità	On-Off
Angolo del fascio luminoso	100°
Colore della finitura	Bianco RAL9003 / Nero
CRI	≥ 80
Grado di protezione (IP)	IP20
Resistenza agli urti	IK02
Classe di isolamento	II
Gruppo di rischio (EN 62471)	RG0
Apparecchio cablato	Sì
Fattore di rifasamento (DF)	≥ 0.9

Specifiche elettriche	
Frequenza	50/60 Hz
Tensione nominale	220-240 V
Tensione di ingresso DC	No

Specifiche materiali	
Materiale del corpo	Alluminio
Materiale dell'ottica	Policarbonato

Condizioni di applicazione	
Temperatura operativa	-10-+45°C
Temperatura ambiente media	+25°C
Ambiente di stoccaggio	-25-+50°C

Disegni tecnici (mm)

LEDCeilingLu-E Rd87

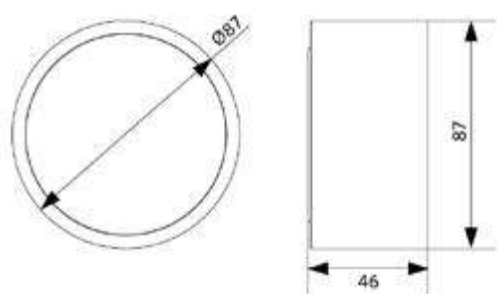

LEDCeilingLu-E Rd112

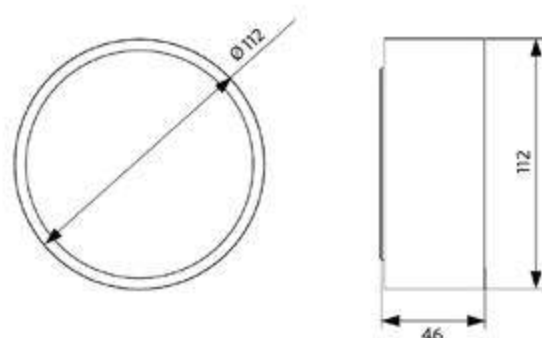

LEDCeilingLu-E Rd142

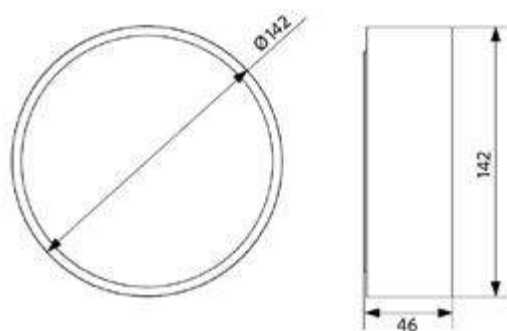



Plafoniera Apollo



- Apparecchio da parete/soffitto con una confortevole luce diffusa
- Installazione facile e veloce a parete o a soffitto
- Staffa disponibile come accessorio per un facile montaggio in impianti esistenti (non sono necessari nuovi fori per le viti)
- Con modulo Clio
- Distribuzione della luce uniforme per creare un'atmosfera piacevole
- Versioni IP44 adatte per illuminare servizi igienici e ambienti simili

Specifiche

Codice prodotto	Descrizione	Equivalente (W)	Potenza (W)	Lumen reali	Efficienza (lm/W)	Temperatura di colore	Grado di protezione (IP)	Peso (kg/pz)
On-Off								
520020000100	LED HC300 12W 2700K Apollo III	GLS 75W	12	1150	96	2700	IP20	0,43
520020000200	LED HC300 12W 4000K Apollo III	GLS 75W	12	1250	104	4000	IP20	0,43
520021000300	LED HC350 16W 2700K IP44 Apollo III	GLS 100W	16	1450	91	2700	IP44	0,59
520021000400	LED HC350 16W 4000K IP44 Apollo III	GLS 100W	16	1580	99	4000	IP44	0,59
Dimmerabile (Triac)								
520021000700	LED HC350 22W DIM 2700K IP44 Apollo	GLS 100W	22	1955	89	2700	IP44	0,64
520021000800	LED HC350 22W DIM 4000K IP44 Apollo	GLS 100W	22	2040	93	4000	IP44	0,64

Accessori



140060553
LED Module sensor CT

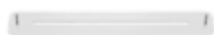

520098000200
LED Apollo HC300 bracket



520098001800
LED Apollo HC350 bracket



821017003600
LED Smart-BLE2-Relay-250W-DIM

Sensore solo per l'uso senza dimmer. Sensore 12 metri.
Staffa HC300 venduta in imballo da 2 pezzi. Staffa HC350 venduta in imballo da 3 pezzi.

3 ANNI DI GARANZIA



Specifiche tecniche	
Durata (L70)	30.000 h
Durata (L80)	20.000 h
Cicli on/off	100.000
Dimmerabilità	On-Off / Triac
Angolo del fascio luminoso	120°
Colore della finitura	Bianco RAL9003
CRI	≥ 80
Resistenza agli urti	IK03
Classe di isolamento	I
Gruppo di rischio (EN 62471)	RG0
Apparecchio cablato	Sì

Specifiche elettriche	
Frequenza	50/60 Hz
Tensione nominale	220-240 V
Tensione di ingresso DC	No

Specifiche materiali	
Materiale del corpo	Acciaio
Materiale dell'ottica	Policarbonato

Condizioni di applicazione	
Temperatura operativa	-20-+45°C
Temperatura ambiente media	+25°C
Ambiente di stoccaggio	-25-+50°C

Disegni tecnici (mm)

LED HC300 12W

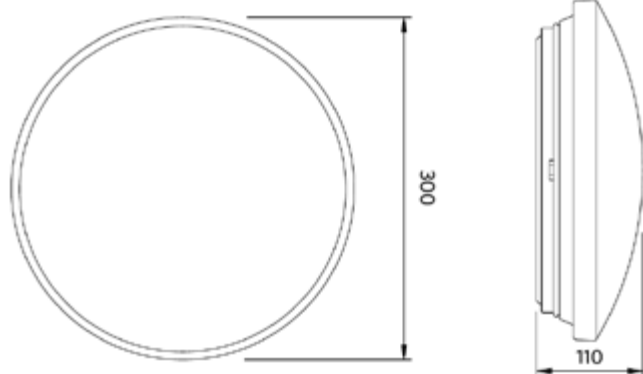

LED HC300 Bracket

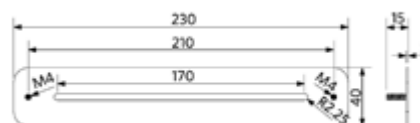

LED HC350 16W & 22W

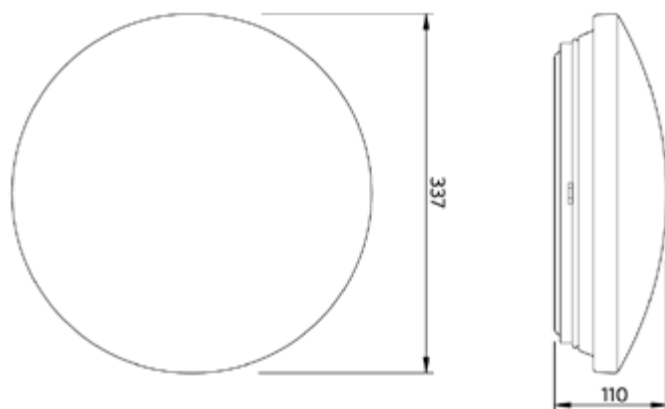

LED HC350 Bracket

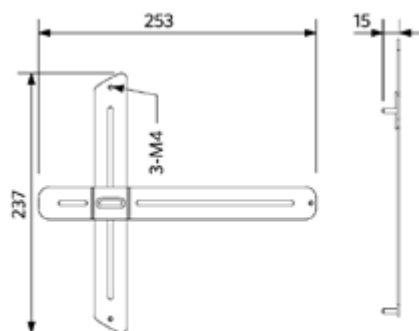

LED Module sensor CT

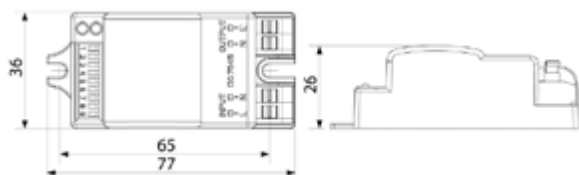



Plafoniera Apollo Basic

- Apparecchio da parete/soffitto con una confortevole luce diffusa
- Versioni IP44 adatte per illuminare servizi igienici e ambienti simili
- Disponibile in 3 pacchetti lumen e in 2 diverse temperature di colore



Specifiche

Codice prodotto	Descrizione	Equivalente (W)	Potenza (W)	Lumen reali	Efficienza (lm/W)	Temperatura di colore	Peso (kg/pz)
On-Off							
520028005600	LED HC260 11W 2700K Apollo B	GLS 75W	11	950	86	2700	0,27
520028005700	LED HC260 11W 4000K Apollo B	GLS 75W	11	1050	95	4000	0,27
520021004400	LED HC350 17W 2700K Apollo B	GLS 100W	17	1500	88	2700	0,56
520021004500	LED HC350 17W 4000K Apollo B	GLS 100W	17	1600	94	4000	0,56
520021004600	LED HC350 23W 2700K Apollo B	GLS 100W	23	2100	91	2700	0,56
520021004700	LED HC350 23W 4000K Apollo B	GLS 100W	23	2200	96	4000	0,56

Accessori



140060553
LED Module sensor CT



520098001800
LED Apollo HC350 bracket

Sensore 12 metri disponibile solo per le versioni 17W e 23W.
Staffa HC350 venduta in imballo da 3 pezzi.

Specifiche tecniche		Specifiche elettriche	
Durata (L70)	30.000 h	Frequenza	50/60 Hz
Durata (L80)	20.000 h	Tensione nominale	220-240 V
Cicli on/off	100.000	Tensione di ingresso DC	No
Dimmerabilità	On-Off	Specifiche materiali	
Angolo del fascio luminoso	120°	Materiale del corpo	Acciaio
Colore della finitura	Bianco RAL9003	Materiale dell'ottica	Policarbonato
CRI	≥ 80	Condizioni di applicazione	
Grado di protezione (IP)	IP44	Temperatura operativa	-20-+45°C
Resistenza agli urti	IK03	Temperatura ambiente media	+25°C
Classe di isolamento	II	Ambiente di stoccaggio	-25-+50°C
Gruppo di rischio (EN 62471)	RG0		
Apparecchio cablati	Sì		

3 ANNI DI GARANZIA



Disegni tecnici (mm)

LED HC260
11W

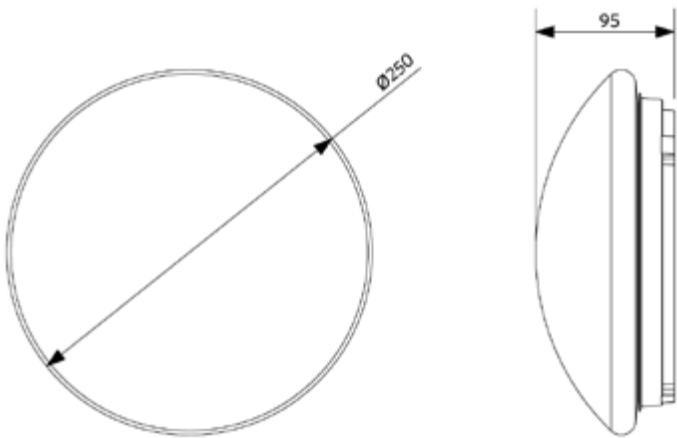

LED HC350
Bracket

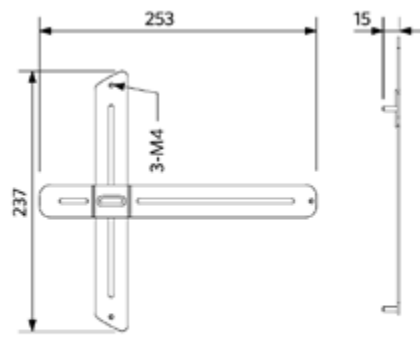

LED HC350
17W & 23W

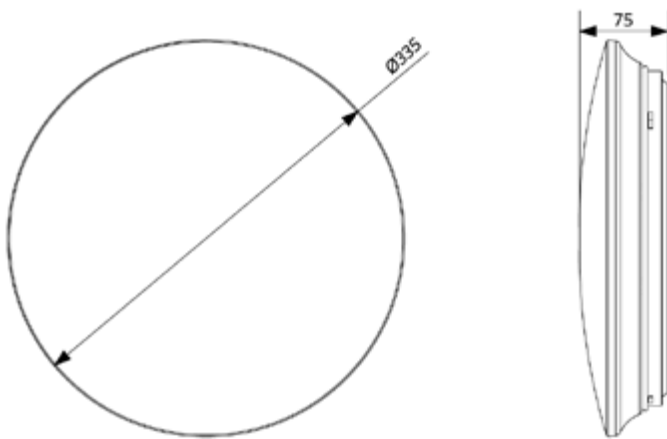

LED
Module sensor CT

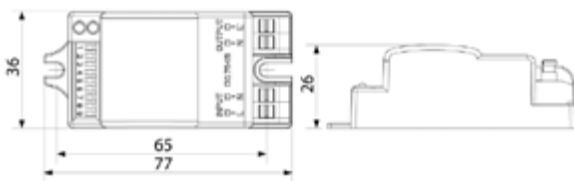



Appliche da esterno Veranda EcoMax

- Soluzione semplice e veloce per sostituzione immediata degli apparecchi tradizionali
- IP65 e alta resistenza agli urti IK10 per applicazioni in esterno
- Master Veranda con sensore di movimento e luce diurna integrato (versioni MD) può controllare fino a 10 apparecchi Veranda
- Per una maggiore sicurezza Veranda MD può rimanere sempre acceso di notte con un livello di intensità luminosa del 20%, Aumento dell'intensità luminosa al 100 % quando viene rilevato un movimento
- E' possibile con il DIP-switch personalizzare facilmente i lux di rilevamento della luce diurna e il tempo di attesa del rileva persone



Specifiche

Codice prodotto	Descrizione	Equivalente (W)	Potenza (W)	Lumen reali	Efficienza (lm/W)	Temperatura di colore	Con sensore	Peso (kg/pz)
On-Off								
140064477	LEDPorch-E Re120-5W-3000K-WH	TL 8W	5	450	90	3000	No	0,80
140064478	LEDPorch-E Re120-5W-4000K-WH	TL 8W	5	500	100	4000	No	0,80
Versione con sensore movimento, Versione con sensore luce diurna								
140064479	LEDPorch-E Re120-6W-3000K-MD-WH	TL 8W	6	480	80	3000	Sì	0,85
140064480	LEDPorch-E Re120-6W-4000K-MD-WH	TL 8W	6	510	85	4000	Sì	0,85
Versione illuminazione di emergenza 1 ora, On-Off								
549004004410	LEDPorch-E Re120-5W-3000K-EM1	TL 8W	5	450	90	3000	No	1,03
549004004310	LEDPorch-E Re120-5W-4000K-EM1	TL 8W	5	500	100	4000	No	1,03
Versione illuminazione di emergenza 1 ora, Versione con sensore movimento, Versione con sensore luce diurna								
549004008310	LEDPorch-E Re120-6W-3000K-MD-EM1	TL 8W	6	480	80	3000	Sì	1,07
549004008210	LEDPorch-E Re120-6W-4000K-MD-EM1	TL 8W	6	510	85	4000	Sì	1,07

Specifiche tecniche	
Durata (L70)	50.000 h
Durata (L80)	30.000 h
Cicli on/off	100.000
Uniformità di colore (SDCM)	4
Dimmerabilità	On-Off / Sensore controllato (MD)
Sensor type	No / Sensore movimento + luce diurna (MD)
Tecnologia di sensor	No / Microwave (MW)
Colore della finitura	Bianco
CRI	≥ 80
Grado di protezione (IP)	IP65
Resistenza agli urti	IK10
Classe di isolamento	II
Gruppo di rischio (EN 62471)	RG0
Apparecchio cablato	Sì
Prova del filo incandescente	650°C
Fattore di potenza	≥ 0,9

Specifiche elettriche	
Frequenza	50/60 Hz
Tensione nominale	220-240 V
Tensione di ingresso DC	Vedi appendice del catalogo Specifiche di connessione

Specifiche materiali	
Materiale del corpo	Polycarbonato
Materiale dell' ottica	Polycarbonato

Condizioni di applicazione	
Temperatura operativa	-30-+50°C
Temperatura ambiente media	+25°C
Ambiente di stoccaggio	-30-+60°C

Disegni tecnici (mm)

LEDPorch-E Re120



Sensore di movimento - Campo di rilevamento

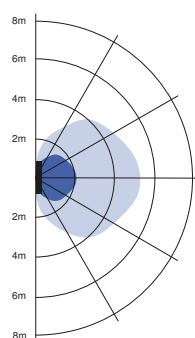

Installazione - A parete
Altezza di installazione consigliata 1-2m

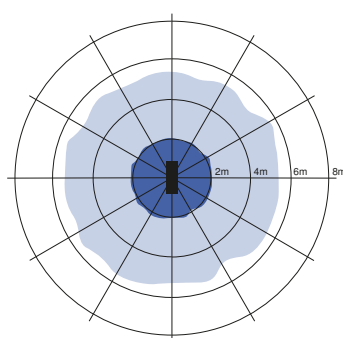

Installazione - A soffitto
Altezza di installazione consigliata 2.5-4m

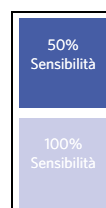



Linear EcoMax

- Apparecchio lineare a LED dall'installazione rapida e veloce
- Design elegante e robusto: IP44 e IK06
- Luce confortevole grazie al diffusore opale
- Alimentazione posteriore o laterale
- Accessorio: sensore di movimento e rilevazione luce diurna
- Sostituzione immediata di TL da 2x18W, 2x36W o 2x58W



Specifiche

Codice prodotto	Descrizione	Equivalente (W)	Potenza (W)	Lumen reali	Efficienza (lm/W)	Temperatura di colore	Peso (kg/pz)
On-Off							
529001001000	LEDLinear-E CL06-20W-3000-WH	TL 2x18W	20	2100	105	3000	1,47
529001001100	LEDLinear-E CL06-20W-4000-WH	TL 2x18W	20	2300	115	4000	1,47
542005039700	LEDLinear-E CL12-40W-3000-WH	TL 2x36W	40	4320	108	3000	2,78
542005039800	LEDLinear-E CL12-40W-4000-WH	TL 2x36W	40	4720	118	4000	2,78
542005039900	LEDLinear-E CL15-53W-3000-WH	TL 2x58W	53	5930	112	3000	3,46
542005040000	LEDLinear-E CL15-53W-4000-WH	TL 2x58W	53	6360	120	4000	3,46
Versione illuminazione di emergenza 1 ora, On-Off							
549004010000	LEDLinear-E CL06-20W-3000-WH-EM1	TL 2x18W	20	2100	105	3000	1,77
549004010100	LEDLinear-E CL06-20W-4000-WH-EM1	TL 2x18W	20	2300	115	4000	1,77
549003003800	LEDLinear-E CL12-40W-3000-WH-EM1	TL 2x36W	40	4320	108	3000	3,03
549003003900	LEDLinear-E CL12-40W-4000-WH-EM1	TL 2x36W	40	4720	118	4000	3,03
549003004000	LEDLinear-E CL15-53W-3000-WH-EM1	TL 2x58W	53	5930	112	3000	3,73
549003004100	LEDLinear-E CL15-53W-4000-WH-EM1	TL 2x58W	53	6360	120	4000	3,73
Versione illuminazione di emergenza 3 ore, On-Off							
549004010200	LEDLinear-E CL06-20W-3000-WH-EM3	TL 2x18W	20	2100	105	3000	1,87
549004010300	LEDLinear-E CL06-20W-4000-WH-EM3	TL 2x18W	20	2300	115	4000	1,87
549003004200	LEDLinear-E CL12-40W-3000-WH-EM3	TL 2x36W	40	4320	108	3000	3,03
549003004300	LEDLinear-E CL12-40W-4000-WH-EM3	TL 2x36W	40	4720	118	4000	3,03
549003004400	LEDLinear-E CL15-53W-3000-WH-EM3	TL 2x58W	53	5930	112	3000	3,73
549003004500	LEDLinear-E CL15-53W-4000-WH-EM3	TL 2x58W	53	6360	120	4000	3,73

Accessori



140060553
LED Module sensor CT

5 ANNI DI GARANZIA



Specifiche tecniche	
Durata (L70)	70.000 h
Durata (L80)	50.000 h
Cicli on/off	100.000
Dimmerabilità	On-Off
Angolo del fascio luminoso	110°
Colore della finitura	Bianco RAL9003
CRI	≥ 80
Grado di protezione (IP)	IP44
Resistenza agli urti	IK06
Classe di isolamento	I
Gruppo di rischio (EN 62471)	RG0
Apparecchio cablato	Sì
Fattore di potenza	≥ 0,9

Specifiche elettriche	
Frequenza	50/60 Hz
Tensione nominale	220-240 V
Tensione di ingresso DC	No

Specifiche materiali	
Materiale del corpo	Acciaio
Materiale dell'ottica	Polimetilmetacrilato (PMMA)

Condizioni di applicazione	
Temperatura operativa	-10-+40°C
Temperatura ambiente media	+25°C
Ambiente di stoccaggio	-25-+50°C

Disegni tecnici (mm)

LEDLinear-E CL06

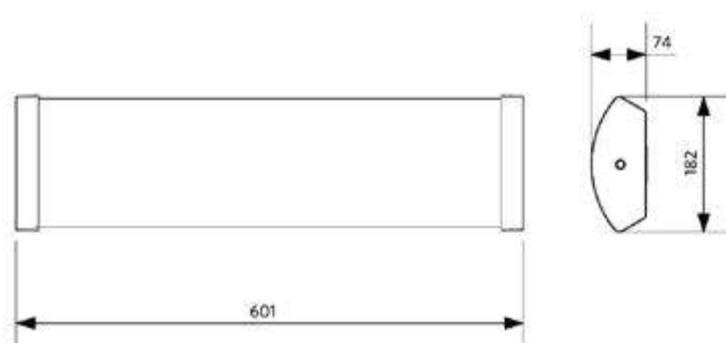

LEDLinear-E CL12

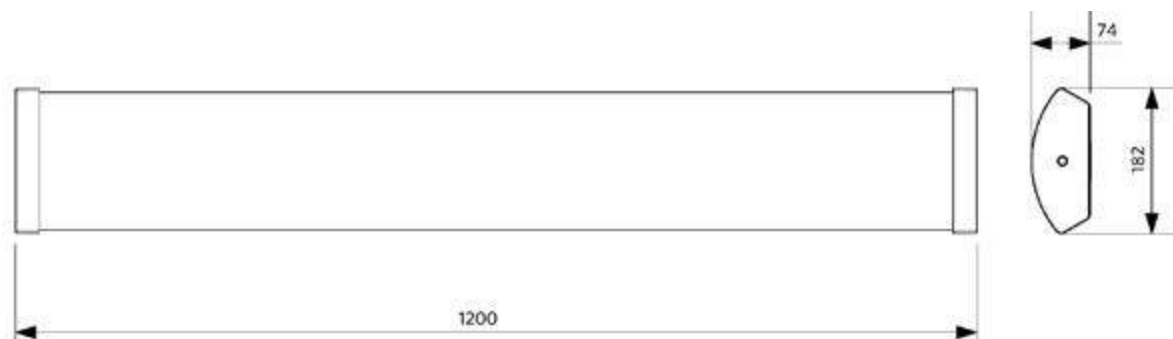

LEDLinear-E CL15

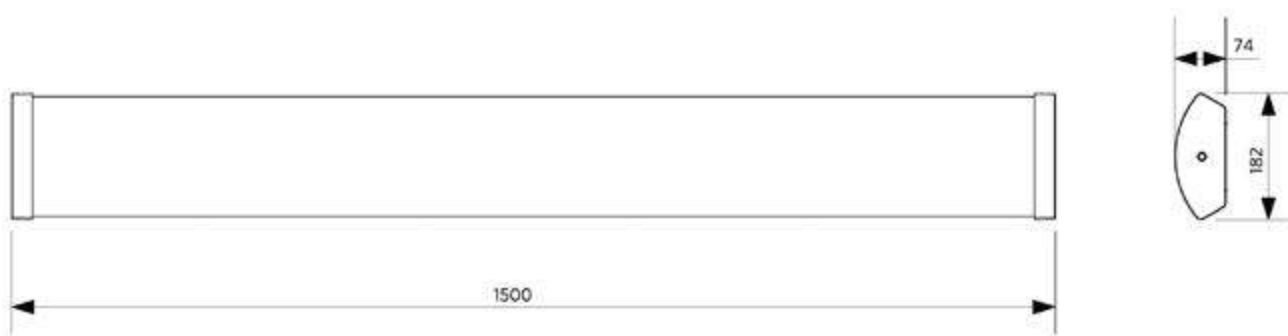



Reglette T5 EcoMax

- Reglette LED lineare
- Distribuzione della luce uniforme per creare un'atmosfera piacevole
- È possibile creare una fila continua di reglette fino a 15 m
- Cavo di alimentazione ed elementi di collegamento (rigidi e flessibili) inclusi
- Tappi terminali trasparenti inclusi
- Clip di montaggio in acciaio inossidabile per posizionamento libero



Specifiche

Codice prodotto	Descrizione	Equivalente (W)	Potenza (W)	Lumen reali	Efficienza (lm/W)	Temperatura di colore	Peso (kg/pz)
On-Off							
140043898	LED E T5 batten 600 9W 3000K CT	TL 1x18W	9	900	100	3000	0,14
140043899	LED E T5 batten 600 9W 4000K CT	TL 1x18W	9	950	106	4000	0,14
140043900	LED E T5 batten 1200 18W 3000K CT	TL 1x36W	18	1850	103	3000	0,26
140043901	LED E T5 batten 1200 18W 4000K CT	TL 1x36W	18	1950	108	4000	0,26

Specifiche tecniche	
Durata (L70)	40.000 h
Durata (L80)	30.000 h
Cicli on/off	100.000
Dimmerabilità	On-Off
Angolo del fascio luminoso	140
Colore della finitura	Bianco
CRI	≥ 80
Grado di protezione (IP)	IP20
Classe di isolamento	II
Gruppo di rischio (EN 62471)	RG0
Apparecchio cablato	Sì
Fattore di potenza	≥ 0,9

Specifiche elettriche	
Frequenza	50/60 Hz
Tensione nominale	220-240 V
Tensione di ingresso DC	No
Lunghezza del cavo 230V	1,5 m
Lunghezza del cavo di collegamento 230V	0,3 m

Specifiche materiali	
Materiale del corpo	Policarbonato

Condizioni di applicazione	
Temperatura operativa	-20-+40°C
Temperatura ambiente media	+25°C
Ambiente di stoccaggio	-25-+50°C



Disegni tecnici (mm)

LED E T5 batten 600
LED P T5 batten 600

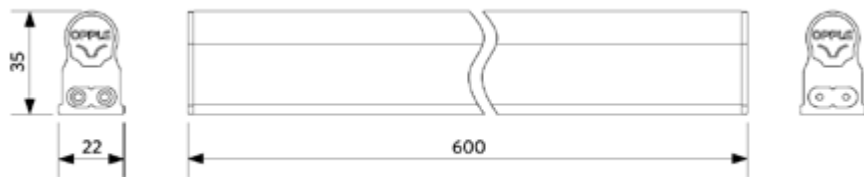

LED E T5 batten 1200
LED P T5 batten 1200

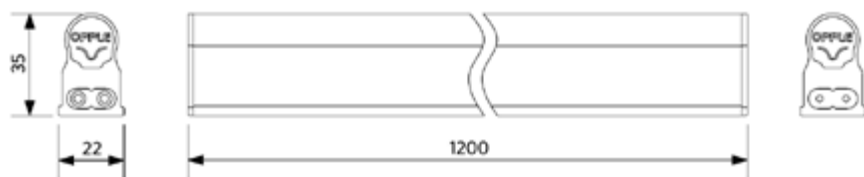

Accessori



Accessori inclusi





Reglette T5 S con interruttore

- Reglette LED lineare con interruttore
- Distribuzione della luce uniforme per creare un'atmosfera piacevole
- Disponibile nelle versioni da 300, 600, 900 e 1200 mm
- È possibile creare una fila continua di reglette fino a 15 m
- Cavo di alimentazione ed elementi di collegamento (rigidi e flessibili) inclusi
- Interruttore compreso
- Clip di montaggio in acciaio inossidabile per posizionamento libero



Specifiche

Codice prodotto	Descrizione	Equivalente (W)	Potenza (W)	Lumen reali	Efficienza (lm/W)	Temperatura di colore	Peso (kg/pz)
On-Off							
140043904	LED E T5 batten 300 4.5W S 3000K BL	TL 1x9W	4.5	450	100	3000	0,08
140044077	LED E T5 batten 300 4.5W S 4000K BL	TL 1x9W	4.5	500	111	4000	0,08
140043903	LED E T5 batten 600 9W S 3000K BL	TL 1x18W	9	900	100	3000	0,15
140044076	LED E T5 batten 600 9W S 4000K BL	TL 1x18W	9	950	106	4000	0,15
140043902	LED E T5 batten 900 11W S 3000K BL	TL 1x18W	11	1100	100	3000	0,20
140044075	LED E T5 batten 900 11W S 4000K BL	TL 1x18W	11	1200	109	4000	0,20
140044293	LED E T5 batten 1200 13W S 3000K BL	TL 1x30W	13	1300	100	3000	0,26
140044292	LED E T5 batten 1200 13W S 4000K BL	TL 1x30W	13	1400	108	4000	0,26

Specifiche tecniche	
Durata (L70)	40.000 h
Durata (L80)	30.000 h
Cicli on/off	100.000
Dimmerabilità	On-Off
Angolo del fascio luminoso	140
Colore della finitura	Bianco
CRI	≥ 80
Grado di protezione (IP)	IP20
Classe di isolamento	II
Gruppo di rischio (EN 62471)	RG0
Apparecchio cablati	Sì
Fattore di potenza	≥ 0,9

Specifiche elettriche	
Frequenza	50/60 Hz
Tensione nominale	220-240 V
Tensione di ingresso DC	No
Lunghezza del cavo 230V	1.5 m
Lunghezza del cavo di collegamento 230V	0.3 m

Specifiche materiali	
Materiale del corpo	Policarbonato

Condizioni di applicazione	
Temperatura operativa	-20-+40°C
Temperatura ambiente media	+25°C
Ambiente di stoccaggio	-25-+50°C



Disegni tecnici (mm)

LED E T5 batten 300

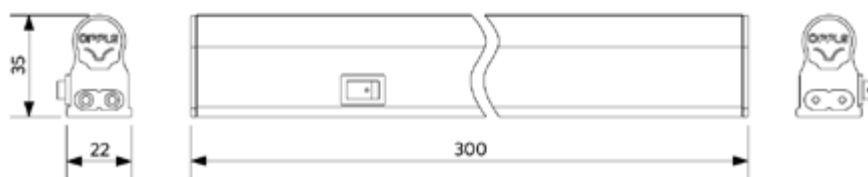

LED E T5 batten 600

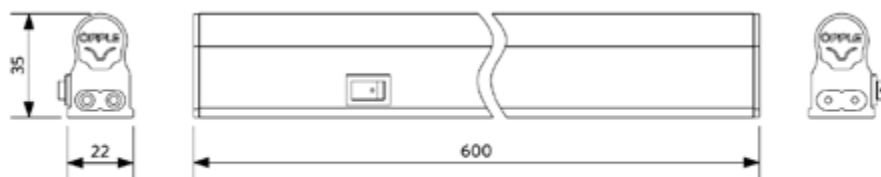

LED E T5 batten 900

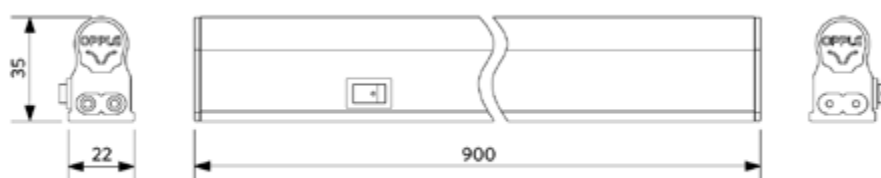

LED E T5 batten 1200

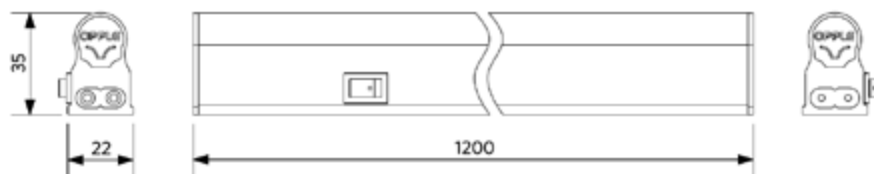

Accessori

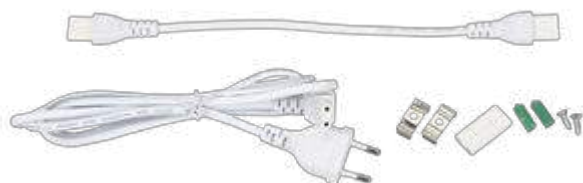

Accessori inclusi





Highbay Performer G5

- NOVITÀ per le versioni BLE2: comunicazione wireless migliorata basata sul protocollo Bluetooth SIG Mesh standardizzato e a prova di futuro
- Soluzione Highbay a LED di alta qualità con design ultra sottile
- Efficienza fino di 160 lm/W
- Disponibile come soluzione Smart Lighting (BLE2) e DALI2 combinata in un unico apparecchio
- Soluzione flessibile grazie a tre diversi angoli del fascio: ampio, medio e asimmetrico
- Versioni ad altissima potenza, fino a 38.400 lm
- Dotato di sfiatatoio per evitare la formazione di condensa
- Dotato di connettore IP68



Specifiche

Codice prodotto	Descrizione	Equivalente (W)	Potenza (W)	Lumen reali	Efficienza (lm/W)	Temperatura di colore	Angolo del fascio luminoso	Peso (kg/pz)
On-Off								
545001068300	LEDHighbay-P5 80W-840-W	HID 250W	80	12800	160	4000	100°	2,68
545001068200	LEDHighbay-P5 80W-840-N	HID 250W	80	12800	160	4000	60°	2,68
545001068400	LEDHighbay-P5 80W-840-AS	HID 250W	80	12800	160	4000	60° x 100°	2,68
545001069500	LEDHighbay-P5 80W-857-W	HID 250W	80	12800	160	5700	100°	2,68
545001069400	LEDHighbay-P5 80W-857-N	HID 250W	80	12800	160	5700	60°	2,68
545001069600	LEDHighbay-P5 80W-857-AS	HID 250W	80	12800	160	5700	60° x 100°	2,68
545001068600	LEDHighbay-P5 110W-840-W	HID 400W	110	17600	160	4000	100°	2,68
545001068500	LEDHighbay-P5 110W-840-N	HID 400W	110	17600	160	4000	60°	2,68
545001068700	LEDHighbay-P5 110W-840-AS	HID 400W	110	17600	160	4000	60° x 100°	2,68
545001069800	LEDHighbay-P5 110W-857-W	HID 400W	110	17600	160	5700	100°	2,68
545001069700	LEDHighbay-P5 110W-857-N	HID 400W	110	17600	160	5700	60°	2,68
545001069900	LEDHighbay-P5 110W-857-AS	HID 400W	110	17600	160	5700	60° x 100°	2,68
545001068000	LEDHighbay-P5 150W-840-W	HID 400W	150	24000	160	4000	100°	3,70
545001067900	LEDHighbay-P5 150W-840-N	HID 400W	150	24000	160	4000	60°	3,70
545001068100	LEDHighbay-P5 150W-840-AS	HID 400W	150	24000	160	4000	60° x 100°	3,70
545001069200	LEDHighbay-P5 150W-857-W	HID 400W	150	24000	160	5700	100°	3,70
545001069100	LEDHighbay-P5 150W-857-N	HID 400W	150	24000	160	5700	60°	3,70
545001069300	LEDHighbay-P5 150W-857-AS	HID 400W	150	24000	160	5700	60° x 100°	3,70
545001067600	LEDHighbay-P5 200W-840-W	HID 600W	200	32000	160	4000	100°	3,70
545001067700	LEDHighbay-P5 200W-840-N	HID 600W	200	32000	160	4000	60°	3,70
545001067800	LEDHighbay-P5 200W-840-AS	HID 600W	200	32000	160	4000	60° x 100°	3,70
545001068800	LEDHighbay-P5 200W-857-W	HID 600W	200	32000	160	5700	100°	3,70
545001068900	LEDHighbay-P5 200W-857-N	HID 600W	200	32000	160	5700	60°	3,70
545001069000	LEDHighbay-P5 200W-857-AS	HID 600W	200	32000	160	5700	60° x 100°	3,70



Codice prodotto	Descrizione	Equivalente (W)	Potenza (W)	Lumen reali	Efficienza (lm/W)	Temperatura di colore	Angolo del fascio luminoso	Peso (kg/pz)
On-Off								
545001062100	LEDHighbay-P5 240W-840-W	HID 600W	240	38400	160	4000	100°	3,70
545001062000	LEDHighbay-P5 240W-840-N	HID 600W	240	38400	160	4000	60°	3,70
545001062200	LEDHighbay-P5 240W-840-AS	HID 600W	240	38400	160	4000	60° x 100°	3,70
545001062400	LEDHighbay-P5 240W-857-W	HID 600W	240	38400	160	5700	100°	3,70
545001062300	LEDHighbay-P5 240W-857-N	HID 600W	240	38400	160	5700	60°	3,70
545001062500	LEDHighbay-P5 240W-857-AS	HID 600W	240	38400	160	5700	60° x 100°	3,70
DALI2, Smart								
545001059700	LEDHighbay-P5 80W-DALI+BLE2-840-W	HID 250W	80	12800	160	4000	100°	2,68
545001059600	LEDHighbay-P5 80W-DALI+BLE2-840-N	HID 250W	80	12800	160	4000	60°	2,68
545001059800	LEDHighbay-P5 80W-DALI+BLE2-840-AS	HID 250W	80	12800	160	4000	60° x 100°	2,68
545001060300	LEDHighbay-P5 110W-DALI+BLE2-840-W	HID 400W	110	17600	160	4000	100°	2,68
545001060200	LEDHighbay-P5 110W-DALI+BLE2-840-N	HID 400W	110	17600	160	4000	60°	2,68
545001060400	LEDHighbay-P5 110W-DALI+BLE2-840-AS	HID 400W	110	17600	160	4000	60° x 100°	2,68
545001060900	LEDHighbay-P5 150W-DALI+BLE2-840-W	HID 400W	150	24000	160	4000	100°	3,70
545001060800	LEDHighbay-P5 150W-DALI+BLE2-840-N	HID 400W	150	24000	160	4000	60°	3,70
545001061000	LEDHighbay-P5 150W-DALI+BLE2-840-AS	HID 400W	150	24000	160	4000	60° x 100°	3,70
545001061200	LEDHighbay-P5 150W-DALI+BLE2-857-W	HID 400W	150	24000	160	5700	100°	3,70
545001061100	LEDHighbay-P5 150W-DALI+BLE2-857-N	HID 400W	150	24000	160	5700	60°	3,70
545001061300	LEDHighbay-P5 150W-DALI+BLE2-857-AS	HID 400W	150	24000	160	5700	60° x 100°	3,70
545001061500	LEDHighbay-P5 200W-DALI+BLE2-840-W	HID 600W	200	32000	160	4000	100°	3,70
545001061400	LEDHighbay-P5 200W-DALI+BLE2-840-N	HID 600W	200	32000	160	4000	60°	3,70
545001061600	LEDHighbay-P5 200W-DALI+BLE2-840-AS	HID 600W	200	32000	160	4000	60° x 100°	3,70
545001062700	LEDHighbay-P5 240W-DALI+BLE2-840-W	HID 600W	240	38400	160	4000	100°	3,70
545001062600	LEDHighbay-P5 240W-DALI+BLE2-840-N	HID 600W	240	38400	160	4000	60°	3,70
545001062800	LEDHighbay-P5 240W-DALI+BLE2-840-AS	HID 600W	240	38400	160	4000	60° x 100°	3,70

Accessori



545098000500
LEDHighbay-P4 Bracket-D330



545098003500
LEDHighbay-P4 Reflector-D330



543098021900
LEDFixture-IP68-Connector-Kit-3



543098022000
LEDFixture-IP68-Connector-Kit-5



545098003200
LEDHighbay-Pole and Adapter

545098000600
LEDHighbay-P4 Bracket-D420

545098003600
LEDHighbay-P4 Reflector-D420

545098003900
LEDHighbay-Pole

Highbay Pole and Adapter (545098003200) compatibili unicamente con 80W e 110W. Highbay Pole (545098003900) compatibile unicamente con 150W, 200W e 240W.

Specifiche tecniche

Durata (L70)	100.000 h
Durata (L80)	70.000 h
Durata (L90)	50.000 h
Cicli on/off	100.000
Uniformità di colore (SDCM)	4
Dimmerabilità	On-Off / DALI2+BLE2
Colore della finitura	Grigio Pantone 417U
CRI	≥ 80
Grado di protezione (IP)	IP66
Resistenza agli urti	IK08
Classe di isolamento	I
Gruppo di rischio (EN 62471)	RG1
Apparecchio cablato	Sì
Prova del filo incandescente	850°C
Fattore di potenza	≥ 0,9
Sovraccorrente	4 kV

Specifiche elettriche

Frequenza	50/60 Hz
Tensione nominale	220-240 V
Tensione di ingresso DC	Vedi appendice del catalogo Specifiche di connessione
Lunghezza del cavo 230V	1 m

Specifiche materiali

Materiale del corpo	Alluminio
Resistente ai raggi UV	Sì
Materiale dell'ottica	Policarbonato
Materiale di copertura	Policarbonato

Condizioni di applicazione

Temperatura operativa	-30~+50°C
Temperatura ambiente media	+25°C
Ambiente di stoccaggio	-30~+60°C



Disegni tecnici (mm)

LEDHighbay-P5
80W & 110W

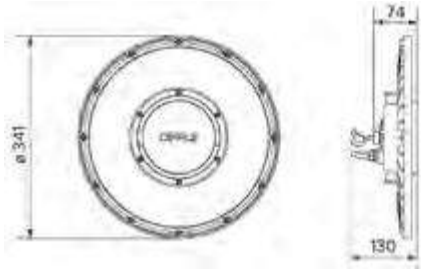

LEDHighbay-P5
150W & 200 & 240W

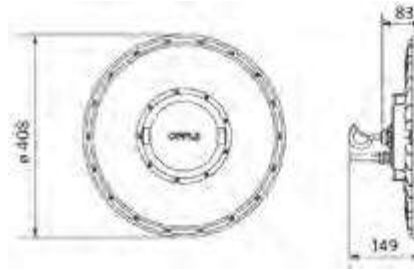

LEDHighbay-P5
Reflector-D330

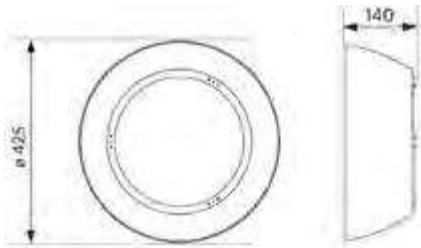

LEDHighbay-P5
Reflector-D420

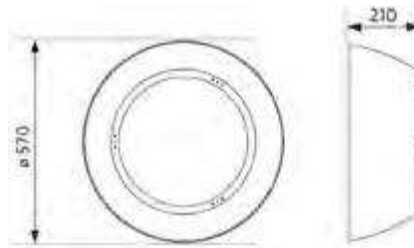

LEDHighbay-P5
Bracket-D330

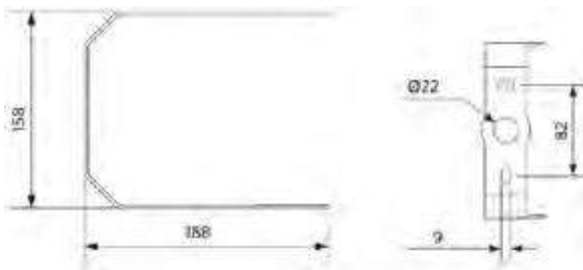

LEDHighbay-P5
Bracket-D420

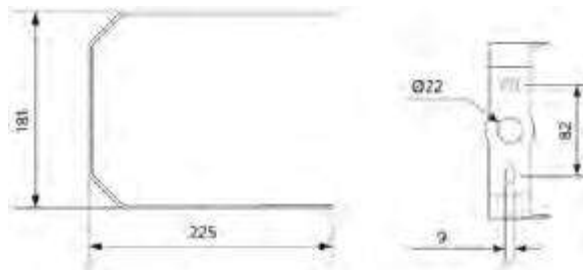





Highbay EcoMax G2

- Soluzione ideale per soffitti elevati
- Design slim ed elegante
- Efficienza fino a 130 lm/W
- Cinque pacchetti lumen, fino a 31.200 lm
- Versioni a fascio stretto disponibili (200+240W)
- Riflettori, staffa e connettore IP68 disponibili come accessorio



Specifiche

Codice prodotto	Descrizione	Equivalente (W)	Potenza (W)	Lumen reali	Efficienza (lm/W)	Temperatura di colore	Angolo del fascio luminoso	Peso (kg/pz)
On-Off								
545001047200	LEDHighbay-E2 80W-840-W	HID 250W	80	10400	130	4000	90°	1,74
545001047400	LEDHighbay-E2 80W-857-W	HID 250W	80	10400	130	5700	90°	1,74
545001047600	LEDHighbay-E2 120W-840-W	HID 400W	120	15600	130	4000	90°	2,41
545001047800	LEDHighbay-E2 120W-857-W	HID 400W	120	15600	130	5700	90°	2,41
545001048000	LEDHighbay-E2 150W-840-W	HID 400W	150	19500	130	4000	90°	2,41
545001048200	LEDHighbay-E2 150W-857-W	HID 400W	150	19500	130	5700	90°	2,41
545001048300	LEDHighbay-E2 200W-840-N	HID 400W HO	200	26000	130	4000	65°	3,34
545001048400	LEDHighbay-E2 200W-840-W	HID 400W HO	200	26000	130	4000	90°	3,34
545001048600	LEDHighbay-E2 200W-857-W	HID 400W HO	200	26000	130	5700	90°	3,34
545001048700	LEDHighbay-E2 240W-840-N	HID 600W	240	31200	130	4000	65°	3,34
545001048800	LEDHighbay-E2 240W-840-W	HID 600W	240	31200	130	4000	90°	3,34
545001049000	LEDHighbay-E2 240W-857-W	HID 600W	240	31200	130	5700	90°	3,34

Accessori



545098006100
LEDHighbay-E2 Reflector-
Rd407



545098006200
LEDHighbay-E2 Reflector-
Rd507



545098006300
LEDHighbay-E2 Reflector-
Rd602



545098006000
LEDHighbay-E2 Bracket-L249



543098021900
LEDFixture-IP68-Connector-
Kit-3

Il riflettore Rd407 (545098006100) è adatto alle versioni da 80W, il riflettore Rd507 (545098006200) alle versioni da 120W e 150W e il riflettore Rd602 (545098006300) alle versioni da 200W e 240W.

5 ANNI DI GARANZIA



Specifiche tecniche	
Durata (L70)	50.000 h
Durata (L80)	30.000 h
Cicli on/off	100.000
Uniformità di colore (SDCM)	4
Dimmerabilità	On-Off
Colore della finitura	Grigio Pantone 417U
CRI	≥ 80
Grado di protezione (IP)	IP65
Resistenza agli urti	IK08
Classe di isolamento	I
Gruppo di rischio (EN 62471)	RG1
Apparecchio cablato	Sì
Prova del filo incandescente	850°C
Fattore di potenza	≥ 0,9
Sovraccorrente	4 kV

Specifiche elettriche	
Frequenza	50/60 Hz
Tensione nominale	220-240 V
Tensione di ingresso DC	No
Lunghezza del cavo 230V	1 m

Specifiche materiali	
Materiale del corpo	Alluminio
Materiale dell'ottica	Policarbonato
Materiale di copertura	Policarbonato

Condizioni di applicazione	
Temperatura operativa	-30-+50°C
Temperatura ambiente media	+25°C
Ambiente di stoccaggio	-30-+50°C

Disegni tecnici (mm)

LEDHighbay-E2 80W

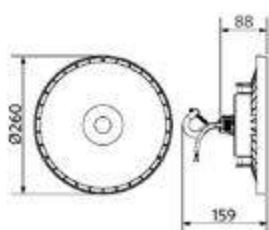

LEDHighbay-E2
120W & 150W

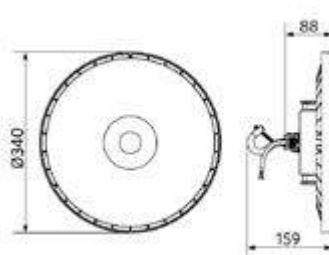

LEDHighbay-E2
200W & 240W

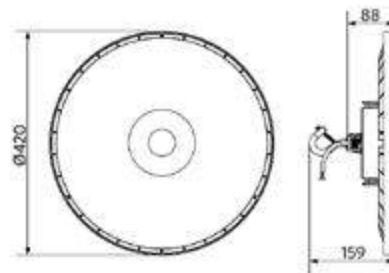

LEDHighbay-E2
Reflector-Rd407

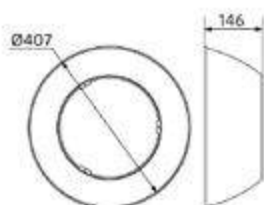

LEDHighbay-E2
Reflector-Rd507

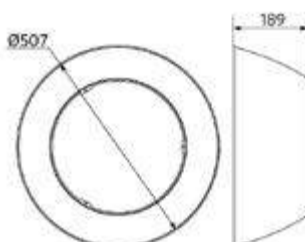

LEDHighbay-E2
Reflector-Rd602

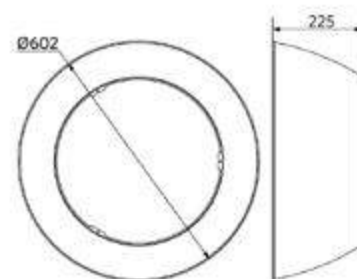

LEDHighbay-E2
Bracket

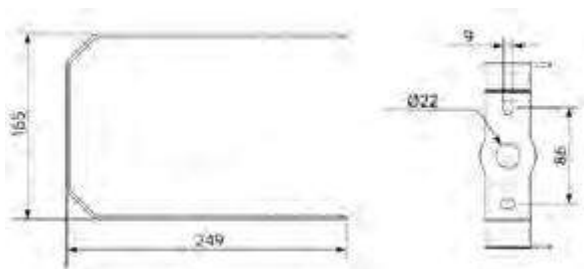



Stagna Special

- Apparecchio stagno tubolare in PMMA
- Adatto per applicazione in esterni grazie alle protezioni IP67/IP69K
- Adatto in ambienti con presenza di ammonio come stalle e allevamenti
- Distribuzione uniforme della luce per un'illuminazione confortevole
- Installazione facile e veloce con staffe di montaggio in acciaio inossidabile
- Elevata efficienza fino a 135 lm/W
- Dotato di cablaggio passante 3x 2,5 mm²
- Dotato di sfiatatoio per evitare la formazione di condensa



Specifiche

Codice prodotto	Descrizione	Equivalente (W)	Potenza (W)	Lumen reali	Efficienza (lm/W)	Temperatura di colore	Peso (kg/pz)
On-Off							
543022021100	LEDWaterproof SE-P L1250-24W-840-IP69K	TL 1x36W	24	3240	135	4000	1,71
543022021200	LEDWaterproof SE-P L1250-45W-840-IP69K	TL 2x36W	45	6075	135	4000	1,71
543022021300	LEDWaterproof SE-P L1550-34W-840-IP69K	TL 1x58W	34	4590	135	4000	1,98
543022021400	LEDWaterproof SE-P L1550-54W-840-IP69K	TL 2x58W	54	7290	135	4000	1,98

Specifiche tecniche	
Durata (L70)	70.000 h
Durata (L80)	50.000 h
Cicli on/off	100.000
Uniformità di colore (SDCM)	4
Dimmerabilità	On-Off
Angolo del fascio luminoso	120°
Colore della finitura	Grigio RAL 7035
CRI	≥ 80
IP	IP67/IP69K
Resistenza agli urti	IK06
Classe di isolamento	I
Gruppo di rischio (EN 62471)	RG0
Apparecchio cablato	Sì
Prova del filo incandescente	650°C
Fattore di potenza	≥ 0,9
Diametro del filo di ingresso	1mm ² - 2.5mm ²
Cablaggio interno (mm ²)	3x2.5
Diametro massimo del cavo di ingresso (mm)	4-11 mm

Specifiche elettriche	
Frequenza	50/60 Hz
Tensione nominale	220-240 V
Tensione di ingresso DC	Vedi appendice del catalogo Specifiche di connessione

Specifiche materiali	
Materiale del corpo	Polimetilmetacrilato (PMMA)
Resistente ai raggi UV	Sì
Materiale dell'ottica	Polimetilmetacrilato (PMMA)
Clips di montaggio	Acciaio inossidabile (316)

Condizioni di applicazione	
Temperatura operativa	-25-+45°C
Temperatura ambiente media	+25°C
Ambiente di stoccaggio	-30-+60°C



Disegni tecnici (mm)

LEDWaterproof SE-P L1250

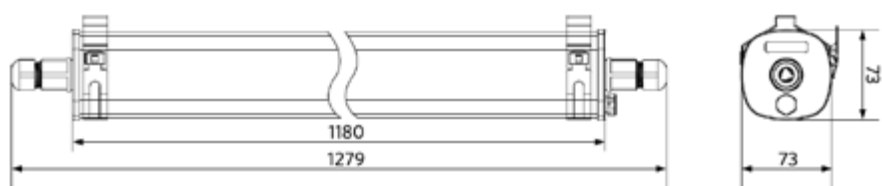

LEDWaterproof SE-P L1550

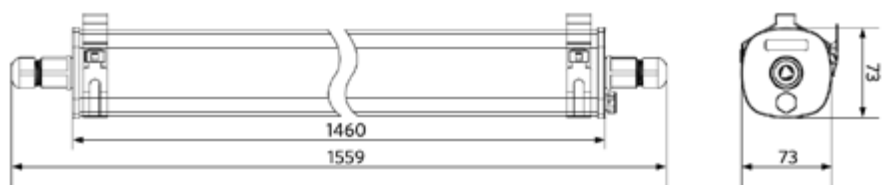

Possibilità di installazione

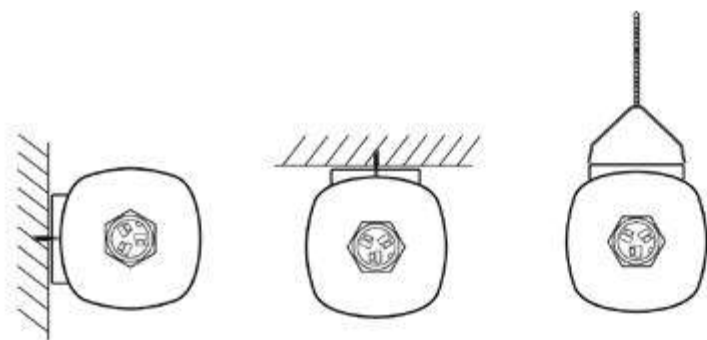



Stagna Performer G4

- NOVITÀ per le versioni BLE2: comunicazione wireless migliorata basata sul protocollo Bluetooth SIG Mesh standardizzato e a prova di futuro
- Gamma di apparecchi di illuminazione stagni a elevata potenza
- Alta efficacia di 150 lm/w
- Disponibile come soluzione wireless Smart Light (BLE2) e DALI2
- Installazione rapida e veloce con cablaggio passante
- Fornito di clip di montaggio per il montaggio a sospensione in acciaio inossidabile
- Cavo passante incluso, versione PLUS con 2 linee passanti extra
- Driver DALI2 compatibile con sistema di emergenza centralizzato



Specifiche

Codice prodotto	Descrizione	Equivalente (W)	Potenza (W)	Lumen reali	Efficienza (lm/W)	Temperatura di colore	Cablaggio interno (mm ²)	Diametro massimo del cavo di ingresso (mm)	Peso (kg/pz)
On-Off									
711000007500	LEDWaterproof-P4 L648-12W-840	TL 1x18W	12	1800	150	4000	3x2.5	7-11	0,74
711000007600	LEDWaterproof-P4 L648-24W-840	TL 2x18W	24	3600	150	4000	3x2.5	7-11	0,74
711000007700	LEDWaterproof-P4 L1208-24W-840	TL 1x36W	24	3600	150	4000	3x2.5	7-11	1,08
711000007800	LEDWaterproof-P4 L1208-38W-840	TL 2x36W	38	5700	150	4000	3x2.5	7-11	1,08
711000007200	LEDWaterproof-P4 L1208-38W-840-PLUS	TL 2x36W	38	5700	150	4000	5x2.5	8-14	1,08
711000007900	LEDWaterproof-P4 L1208-38W-865	TL 2x36W	38	5700	150	6500	3x2.5	7-11	1,08
711000008000	LEDWaterproof-P4 L1489-31W-840	TL 1x58W	31	4650	150	4000	3x2.5	7-11	1,21
711000007300	LEDWaterproof-P4 L1489-31W-840-PLUS	TL 1x58W	31	4650	150	4000	5x2.5	8-14	1,21
711000008100	LEDWaterproof-P4 L1489-47W-840	TL 2x58W	47	7050	150	4000	3x2.5	7-11	1,21
711000008200	LEDWaterproof-P4 L1489-54W-840	TL 2x58W	54	8100	150	4000	3x2.5	7-11	1,21
711000007400	LEDWaterproof-P4 L1489-54W-840-PLUS	TL 2x58W	54	8100	150	4000	5x2.5	8-14	1,21
711000008300	LEDWaterproof-P4 L1489-54W-865	TL 2x58W	54	8100	150	6500	3x2.5	7-11	1,21
711000008400	LEDWaterproof-P4 L1489-70W-840	TL 2x80W	70	10500	150	4000	3x2.5	7-11	1,21
711000008500	LEDWaterproof-P4 L1489-85W-840	2x TLM 140W RS	85	12750	150	4000	3x2.5	7-11	1,21
DALI2									
711000005700	LEDWaterproof-P4 L648-24W-DALI-840	TL 2x18W	24	3600	150	4000	5x2.5	8-14	0,74
711000006100	LEDWaterproof-P4 L1208-36W-DALI-840	TL 2x36W	36	5400	150	4000	5x2.5	8-14	1,08
711000005900	LEDWaterproof-P4 L1489-31W-DALI-840	TL 1x58W	31	4650	150	4000	5x2.5	8-14	1,21
711000006200	LEDWaterproof-P4 L1489-51W-DALI-840	TL 2x58W	51	7650	150	4000	5x2.5	8-14	1,21
Smart									
711000006600	LEDWaterproof-P4 L1208-24W-BLE2-840	TL 2x18W	24	3600	150	4000	3x2.5	7-11	1,08
711000006800	LEDWaterproof-P4 L1208-36W-BLE2-840	TL 2x36W	36	5400	150	4000	3x2.5	7-11	1,08
711000007100	LEDWaterproof-P4 L1489-31W-BLE2-840	TL 1x58W	31	4650	150	4000	3x2.5	7-11	1,21
711000006900	LEDWaterproof-P4 L1489-51W-BLE2-840	TL 2x58W	51	7650	150	4000	3x2.5	7-11	1,21



Codice prodotto	Descrizione	Equivalente (W)	Potenza (W)	Lumen reali	Efficienza (lm/W)	Temperatura di colore	Cablaggio interno (mm ²)	Diametro massimo del cavo di ingresso (mm)	Peso (kg/pz)
Versione illuminazione di emergenza 1 ora, On-Off									
71100008600	LEDWaterproof-P4 L648-12W-840-EM1	TL 1x18W	12	1800	150	4000	4x2.5	7-11	1,64
71100008700	LEDWaterproof-P4 L648-24W-840-EM1	TL 2x18W	24	3600	150	4000	4x2.5	7-11	1,64
71100008800	LEDWaterproof-P4 L1208-24W-840-EM1	TL 2x18W	24	3600	150	4000	4x2.5	7-11	1,98
71100009000	LEDWaterproof-P4 L1208-38W-840-EM1	TL 2x36W	38	5700	150	4000	4x2.5	7-11	1,98
711000010200	LEDWaterproof-P4 L1208-38W-840-PLUS-EM1	TL 2x36W	38	5700	150	4000	5x2.5	8-14	1,98
71100009200	LEDWaterproof-P4 L1208-38W-865-EM1	TL 2x36W	38	5700	150	6500	4x2.5	7-11	1,98
71100009400	LEDWaterproof-P4 L1489-31W-840-EM1	TL 1x58W	31	4650	150	4000	4x2.5	7-11	2,11
711000010400	LEDWaterproof-P4 L1489-31W-840-PLUS-EM1	TL 1x58W	31	4650	150	4000	5x2.5	8-14	2,11
71100009600	LEDWaterproof-P4 L1489-47W-840-EM1	TL 2x58W	47	7050	150	4000	4x2.5	7-11	2,11
71100009800	LEDWaterproof-P4 L1489-54W-840-EM1	TL 2x58W	54	8100	150	4000	4x2.5	7-11	2,11
711000010600	LEDWaterproof-P4 L1489-54W-840-PLUS-EM1	TL 2x58W	54	8100	150	4000	5x2.5	8-14	2,11
711000010000	LEDWaterproof-P4 L1489-54W-865-EM1	TL 2x58W	54	8100	150	6500	4x2.5	7-11	2,11
Versione illuminazione di emergenza 3 ore, On-Off									
71100008900	LEDWaterproof-P4 L1208-24W-840-EM3	TL 2x18W	24	3600	150	4000	4x2.5	7-11	2,08
71100009100	LEDWaterproof-P4 L1208-38W-840-EM3	TL 2x36W	38	5700	150	4000	4x2.5	7-11	2,08
711000010300	LEDWaterproof-P4 L1208-38W-840-PLUS-EM3	TL 2x36W	38	5700	150	4000	5x2.5	8-14	2,08
71100009300	LEDWaterproof-P4 L1208-38W-865-EM3	TL 2x36W	38	5700	150	6500	4x2.5	7-11	2,08
71100009500	LEDWaterproof-P4 L1489-31W-840-EM3	TL 1x58W	31	4650	150	4000	4x2.5	7-11	2,21
711000010500	LEDWaterproof-P4 L1489-31W-840-PLUS-EM3	TL 1x58W	31	4650	150	4000	5x2.5	8-14	2,21
71100009700	LEDWaterproof-P4 L1489-47W-840-EM3	TL 2x58W	47	7050	150	4000	4x2.5	7-11	2,21
71100009900	LEDWaterproof-P4 L1489-54W-840-EM3	TL 2x58W	54	8100	150	4000	4x2.5	7-11	2,21
711000010700	LEDWaterproof-P4 L1489-54W-840-PLUS-EM3	TL 2x58W	54	8100	150	4000	5x2.5	8-14	2,21
711000010100	LEDWaterproof-P4 L1489-54W-865-EM3	TL 2x58W	54	8100	150	6500	4x2.5	7-11	2,21

Le versioni DALI2 sono compatibili con l'illuminazione di emergenza centrale secondo EN 50172. Disponibile su richiesta con Connettore Wieland GST18 o Wago WINSTA, o spina Euro/Schuko. Illuminazione di emergenza disponibile su richiesta per le versioni BLE/DALI.

Specifiche tecniche		Specifiche elettriche	
Durata (L70)	100.000 h	Frequenza	50/60 Hz
Durata (L80)	80.000 h	Tensione nominale	220-240 V
Cicli on/off	100.000	Tensione di ingresso DC	Vedi appendice del catalogo Specifiche di connessione
Uniformità di colore (SDCM)	4		
Dimmerabilità	On-Off / DALI2 / BLE2		
Angolo del fascio luminoso	120°		
Colore della finitura	Grigio RAL 7035		
CRI	≥ 80		
Grado di protezione (IP)	IP66		
Resistenza agli urti	IK08		
Classe di isolamento	II		
Gruppo di rischio (EN 62471)	RG0		
Apparecchio cablato	Sì		
Prova del filo incandescente	850°C		
Fattore di potenza	≥ 0,9		
Diametro del filo di ingresso	1mm ² - 2.5mm ²		
		Specifiche materiali	
		Materiale del corpo	Polycarbonato
		Resistente ai raggi UV	Sì
		Materiale dell'ottica	Polycarbonato
		Clips di montaggio	Acciaio inossidabile
		Condizioni di applicazione	
		Temperatura operativa	-30~+45°C
		Temperatura ambiente media	+25°C
		Ambiente di stoccaggio	-30~+50°C

5 ANNI DI GARANZIA



Disegni tecnici (mm)

LEDWaterproof-P4 L648

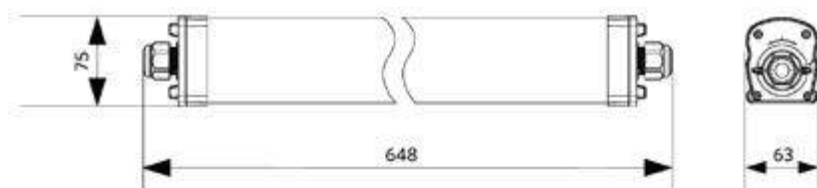

LEDWaterproof-P4 L1208

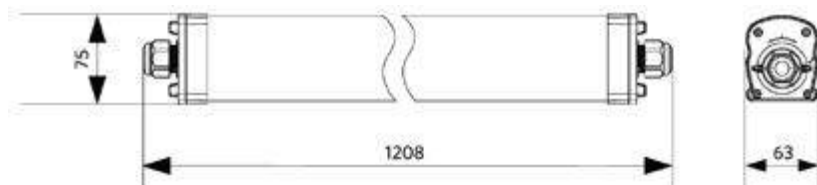

LEDWaterproof-P4 L1489

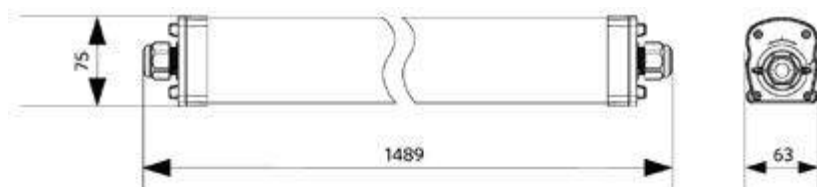

Possibilità di installazione

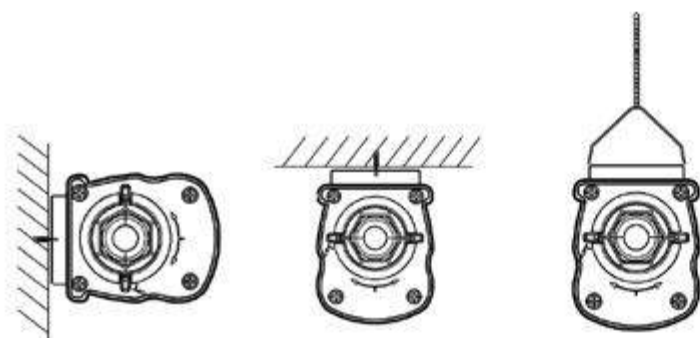



SMART

INDOOR

OUTDOOR

LAMPADRE & ACCESSORI

DATI TECNICI

GLOSSARIO





Stagna Classic

- Apparecchio stagno compatto con schermo apribile
- Disponibile in 3 lunghezze e in 4 pacchetti lumen, con efficienza fino a 125 lm/W
- Installazione flessibile: cablaggio posteriore e laterale
- Disponibile con sensore di movimento (MD) integrato, per l'accensione e lo spegnimento automatici
- Compatibile con cavi da 2,5 mm², possibilità di cablaggio passante a 5 cavi
- Clip di montaggio resistenti contro atti vandalici



Specifiche

Codice prodotto	Descrizione	Equivalente (W)	Potenza (W)	Lumen reali	Efficienza (lm/W)	Temperatura di colore	Peso (kg/pz)
On-Off							
531000003000	LEDWaterproof-CLA-E L650-20W-4000	TL 2x18W	20	2500	125	4000	0,81
531000004100	LEDWaterproof-CLA-E L1250-20W-4000	TL 1x36W	20	2500	125	4000	1,49
531000004200	LEDWaterproof-CLA-E L1250-43W-4000	TL 2x36W	43	5375	125	4000	1,49
531000004300	LEDWaterproof-CLA-E L1550-29W-4000	TL 1x58W	29	3625	125	4000	1,87
531000004400	LEDWaterproof-CLA-E L1550-53W-4000	TL 2x58W	53	6625	125	4000	1,87
Versione con sensore movimento, Versione con sensore luce diurna							
531000003900	LEDWaterproof-CLA-E L1250-20W-4000-MD	TL 1x36W	20	2500	125	4000	1,49
531000003800	LEDWaterproof-CLA-E L1250-43W-4000-MD	TL 2x36W	43	5375	125	4000	1,49
531000003700	LEDWaterproof-CLA-E L1550-29W-4000-MD	TL 1x58W	29	3625	125	4000	1,87
531000003600	LEDWaterproof-CLA-E L1550-53W-4000-MD	TL 2x58W	53	6625	125	4000	1,87
Versione illuminazione di emergenza 1 ora, On-Off							
549013000900	LEDWaterproof-CLA-E L650-20W-4000-EM1	TL 2x18W	20	2500	125	4000	0,99
549013001000	LEDWaterproof-CLA-E L1250-20W-4000-EM1	TL 1x36W	20	2500	125	4000	1,67
549013001100	LEDWaterproof-CLA-E L1250-43W-4000-EM1	TL 2x36W	43	5375	125	4000	1,67
549013001200	LEDWaterproof-CLA-E L1550-29W-4000-EM1	TL 1x58W	29	3625	125	4000	2,05
549013001300	LEDWaterproof-CLA-E L1550-53W-4000-EM1	TL 2x58W	53	6625	125	4000	2,05
Versione illuminazione di emergenza 3 ore, On-Off							
549013001400	LEDWaterproof-CLA-E L650-20W-4000-EM3	TL 2x18W	20	2500	125	4000	1,29
549013001500	LEDWaterproof-CLA-E L1250-20W-4000-EM3	TL 1x36W	20	2500	125	4000	1,97
549013001600	LEDWaterproof-CLA-E L1250-43W-4000-EM3	TL 2x36W	43	5375	125	4000	1,97
549013001700	LEDWaterproof-CLA-E L1550-29W-4000-EM3	TL 1x58W	29	3625	125	4000	2,35
549013001800	LEDWaterproof-CLA-E L1550-53W-4000-EM3	TL 2x58W	53	6625	125	4000	2,35

Accessori



531098000100
LEDWaterproof-CLA-Sensor

Versione Aprile 2023
Dati soggetti a possibili modifiche

5 ANNI DI GARANZIA



Specifiche tecniche	
Durata (L70)	50.000 h
Durata (L80)	30.000 h
Cicli on/off	100.000
Uniformità di colore (SDCM)	4
Dimmerabilità	On-Off
Sensor type	No / Sensore movimento + luce diurna (MD)
Tecnologia di sensor	No / Microwave (MW)
Angolo del fascio luminoso	120°
Colore della finitura	Grigio RAL 7035
CRI	≥ 80
Grado di protezione (IP)	IP65
Resistenza agli urti	IK08
Classe di isolamento	I
Gruppo di rischio (EN 62471)	RG0
Apparecchio cablato	Sì
Prova del filo incandescente	850°C
Fattore di potenza	≥ 0,9
Diametro del filo di ingresso	1mm ² - 2.5mm ²
Diametro massimo del cavo di ingresso (mm)	5-11 mm

Specifiche elettriche	
Frequenza	50/60 Hz
Tensione nominale	220-240 V
Tensione di ingresso DC	Vedi appendice del catalogo Specifiche di connessione

Specifiche materiali	
Materiale del corpo	Polycarbonato
Resistente ai raggi UV	Sì
Materiale dell'ottica	Polycarbonato
Clips di montaggio	Acciaio inossidabile

Condizioni di applicazione	
Temperatura operativa	-25-+40°C
Temperatura ambiente media	+25°C
Ambiente di stoccaggio	-30-+50°C

Disegni tecnici (mm)

LEDWaterproof-CLA-E L650

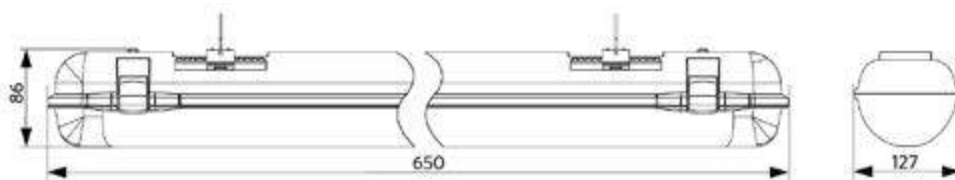

LEDWaterproof-CLA-E L1250

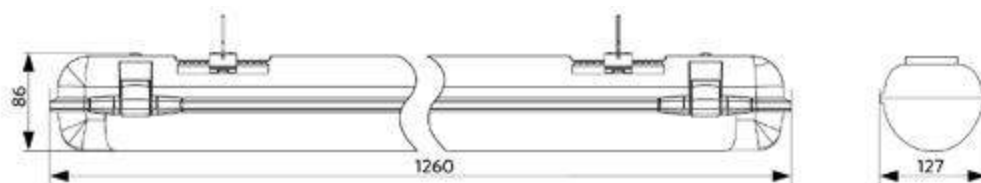

LEDWaterproof-CLA-E L1550

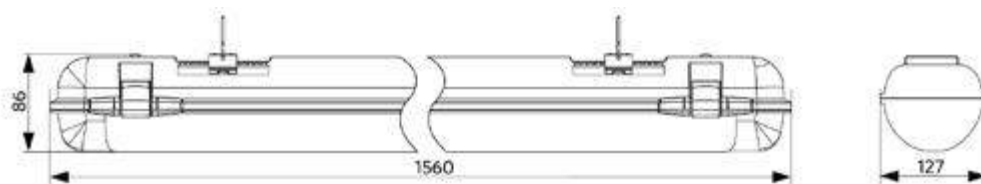

Possibilità di installazione

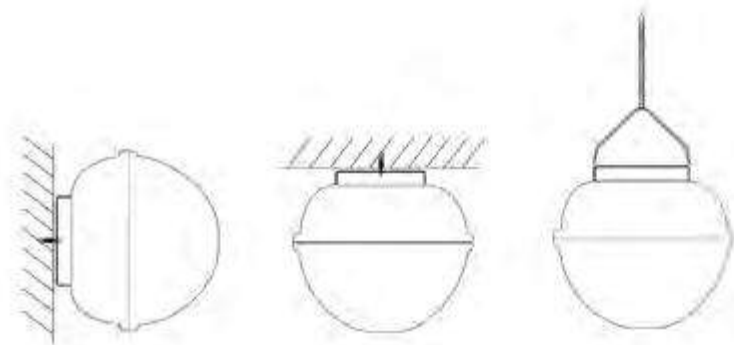

Sensore di movimento - Campo di rilevamento

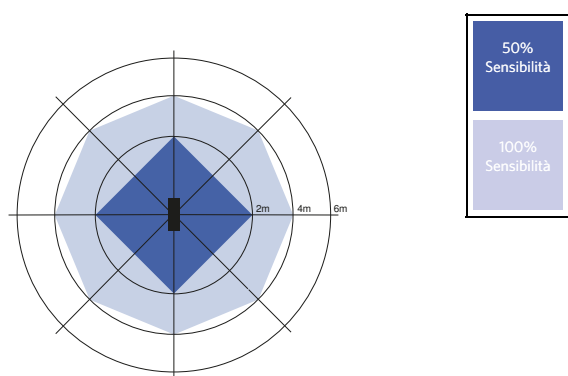

Installazione - A soffitto
Altezza di installazione consigliata 3-4m





PRECAU
MILANO - 02 47 48 8 8

SMART

INDOOR

OUTDOOR

LAMPADE & ACCESSORI

DATI TECNICI

GLOSSARIO





Stagna EcoMax G2

- Apparecchio stagno resistente all'acqua grazie alla chiusura ermetica
- Testate dalla facile apertura per un'installazione rapida e veloce
- Disponibile in 3 lunghezze e 6 pacchetti lumen, con efficienza fino a 130 lm/W
- Fornito di clip di montaggio per il montaggio a sospensione in acciaio inossidabile
- Cavo passante da 3x2,5mm² incluso



Specifiche

Codice prodotto	Descrizione	Equivalente (W)	Potenza (W)	Lumen reali	Efficienza (lm/W)	Temperatura di colore	Peso (kg/pz)
On-Off							
543022012600	LEDWaterproof-E2 L680-10W-4000	TL 1x18W	10	1300	130	4000	0,56
543022012500	LEDWaterproof-E2 L680-20W-4000	TL 2x18W	20	2600	130	4000	0,65
543022012400	LEDWaterproof-E2 L1260-18W-4000	TL 1x36W	18	2340	130	4000	0,97
543022012300	LEDWaterproof-E2 L1260-37W-4000	TL 2x36W	37	4810	130	4000	0,99
543022012200	LEDWaterproof-E2 L1260-37W-6500	TL 2x36W	37	4810	130	6500	0,99
543022012100	LEDWaterproof-E2 L1540-27W-4000	TL 1x58W	27	3510	130	4000	1,16
543022012000	LEDWaterproof-E2 L1540-50W-4000	TL 2x58W	50	6500	130	4000	1,19
543022011900	LEDWaterproof-E2 L1540-50W-6500	TL 2x58W	50	6500	130	6500	1,19

Specifiche tecniche	
Durata (L70)	50.000 h
Durata (L80)	30.000 h
Cicli on/off	100.000
Uniformità di colore (SDCM)	4
Dimmerabilità	On-Off
Angolo del fascio luminoso	120°
Colore della finitura	Grigio RAL 7035
CRI	≥ 80
Grado di protezione (IP)	IP66
Resistenza agli urti	IK08
Classe di isolamento	II
Gruppo di rischio (EN 62471)	RG0
Apparecchio cablato	Sì
Prova del filo incandescente	850°C
Fattore di potenza	≥ 0,9
Diametro del filo di ingresso	1mm ² - 2.5mm ²
Cablaggio interno (mm ²)	3x2.5
Diametro massimo del cavo di ingresso (mm)	7-11.5 mm

Specifiche elettriche	
Frequenza	50/60 Hz
Tensione nominale	220-240 V
Tensione di ingresso DC	No

Specifiche materiali	
Materiale del corpo	Policarbonato
Resistente ai raggi UV	Sì
Materiale dell'ottica	Policarbonato
Clips di montaggio	Acciaio inossidabile

Condizioni di applicazione	
Temperatura operativa	-20-+45°C
Temperatura ambiente media	+25°C
Ambiente di stoccaggio	-30-+50°C



Disegni tecnici (mm)

LEDWaterproof-E2 L680

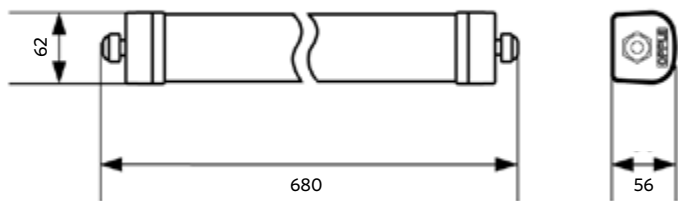

LEDWaterproof-E2 L1260

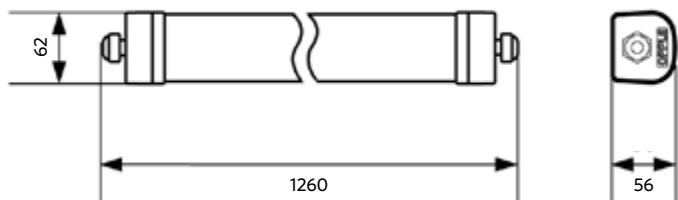

LEDWaterproof-E2 L1540

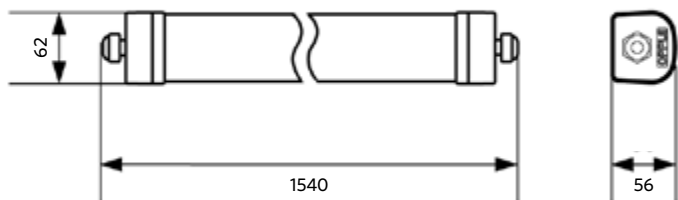

Possibilità di installazione

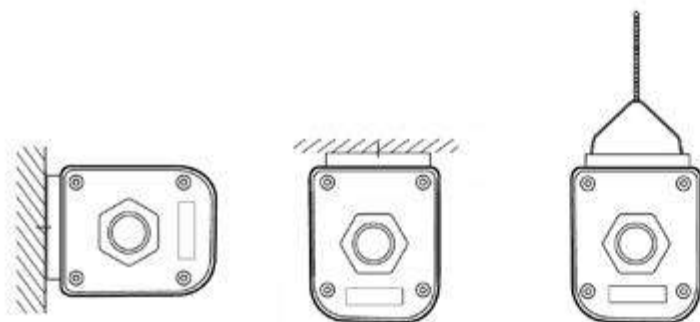



Stagna Basic G2

- Apparecchio stagno resistente all'acqua grado di protezione IP65
- Efficienza fino a 130 lm/W
- Dotato di serie di cavo passante per un'installazione più rapida
- Disponibile in due temperature di colore (4000K/6500K)
- Installazione facile e senza attrezzi per il collegamento elettrico
- Per il montaggio a sospensione incluse clip in acciaio inossidabile



Specifiche

Codice prodotto	Descrizione	Equivalente (W)	Potenza (W)	Lumen reali	Efficienza (lm/W)	Temperatura di colore	Peso (kg/pz)
On-Off							
711000004600	LEDWaterproof-B2 L1200-36W-840	TL 2x36W	36	4680	130	4000	0,66
711000004500	LEDWaterproof-B2 L1200-36W-865	TL 2x36W	36	4680	130	6500	0,66
711000005000	LEDWaterproof-B2 L1500-50W-840	TL 2x58W	50	6500	130	4000	0,82
711000004900	LEDWaterproof-B2 L1500-50W-865	TL 2x58W	50	6500	130	6500	0,82

Specifiche tecniche

Durata (L70)	50.000 h
Durata (L80)	30.000 h
Cicli on/off	100.000
Uniformità di colore (SDCM)	5
Dimmerabilità	On-Off
Angolo del fascio luminoso	110°
Colore della finitura	Grigio RAL 7035
CRI	≥ 80
Grado di protezione (IP)	IP65
Resistenza agli urti	IK08
Classe di isolamento	II
Gruppo di rischio (EN 62471)	RG0
Apparecchio cablato	Sì
Prova del filo incandescente	650°C
Fattore di potenza	≥ 0,9
Diametro del filo di ingresso	1mm ² - 2.5mm ²
Cablaggio interno (mm ²)	3x1.5
Diametro massimo del cavo di ingresso (mm)	5-9 mm

Specifiche elettriche

Frequenza	50/60 Hz
Tensione nominale	220-240 V
Tensione di ingresso DC	Vedi appendice del catalogo Specifiche di connessione

Specifiche materiali

Materiale del corpo	Policarbonato
Resistente ai raggi UV	Sì
Materiale dell'ottica	Policarbonato
Clips di montaggio	Acciaio inossidabile

Condizioni di applicazione

Temperatura operativa	-30-+45°C
Temperatura ambiente media	+25°C
Ambiente di stoccaggio	-30-+50°C

3 ANNI DI GARANZIA



Disegni tecnici (mm)

LEDWaterproof-B2 L1200

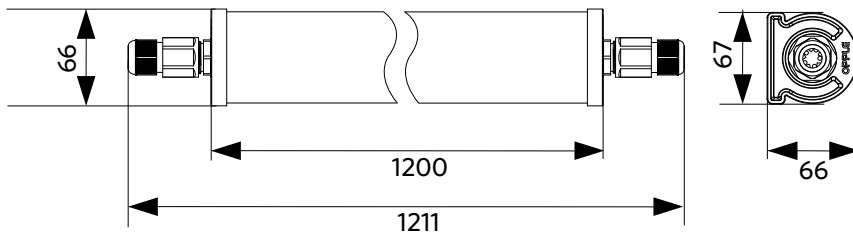

LEDWaterproof-B2 L1500

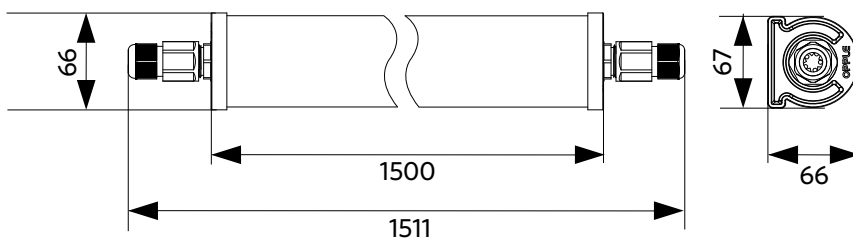

Possibilità di installazione

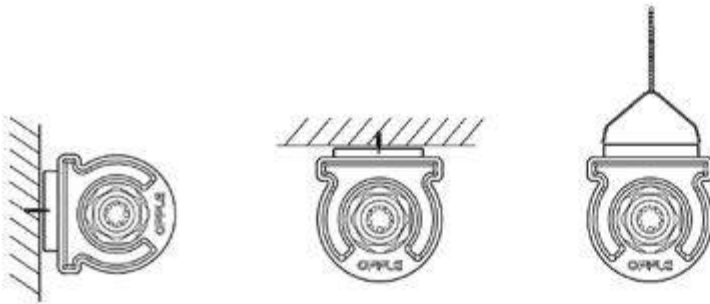



Trunking

- NUOVO: disponibile il modulo LED da 35W con diffusore opale
- Soluzione professionale di illuminazione lineare a LED
- Semplice installazione con montaggio a scatto a innesto rapido dei moduli LED e canali portanti
- Elevata efficienza fino a 160 lm/W
- Con diverse potenze e ampia gamma di angoli del fascio luminoso
- E' possibile un ulteriore risparmio energetico utilizzando i moduli a LED dimmerabili e i sensori DALI completamente personalizzabili
- Possibile integrazione con faretto 3C con accessorio 3C Track Module



Trunking Configurator
trunkingconfigurator.opple.com

Specifiche













Codice prodotto	Descrizione	Equivalente (W)	Potenza (W)	Lumen reali	Efficienza (lm/W)	Temperatura di colore	Angolo del fascio luminoso	Peso (kg/pz)
On-Off								
542005008200	LEDTrunking Module L15-35W-4000-120	TL 2x58W	35	5600	160	4000	120°	1,64
542005006000	LEDTrunking Module L15-50W-4000-60	TL 2x80W	50	8000	160	4000	60°	1,64
542005005900	LEDTrunking Module L15-50W-4000-90	TL 2x80W	50	8000	160	4000	90°	1,64
542005005800	LEDTrunking Module L15-50W-4000-120	TL 2x80W	50	8000	160	4000	120°	1,64
542005006100	LEDTrunking Module L15-50W-4000-BW	TL 2x80W	50	8000	160	4000	Largo	1,64
542005006400	LEDTrunking Module L15-70W-4000-60	2x TLM 140W RS	70	11200	160	4000	60°	1,71
542005006300	LEDTrunking Module L15-70W-4000-90	2x TLM 140W RS	70	11200	160	4000	90°	1,71
542005006200	LEDTrunking Module L15-70W-4000-120	2x TLM 140W RS	70	11200	160	4000	120°	1,71
542005006500	LEDTrunking Module L15-70W-4000-BW	2x TLM 140W RS	70	11200	160	4000	Largo	1,71
DALI2								
542005008600	LEDTrunking Module L15-35W-4000-120-DALI	TL 2x58W	35	5600	160	4000	120°	1,64
542005006800	LEDTrunking Module L15-50W-4000-60-DALI	TL 2x80W	50	8000	160	4000	60°	1,64
542005006700	LEDTrunking Module L15-50W-4000-90-DALI	TL 2x80W	50	8000	160	4000	90°	1,64
542005006600	LEDTrunking Module L15-50W-4000-120-DALI	TL 2x80W	50	8000	160	4000	120°	1,64
542005006900	LEDTrunking Module L15-50W-4000-BW-DALI	TL 2x80W	50	8000	160	4000	Largo	1,64
542005007200	LEDTrunking Module L15-70W-4000-60-DALI	2x TLM 140W RS	70	11200	160	4000	60°	1,71
542005007100	LEDTrunking Module L15-70W-4000-90-DALI	2x TLM 140W RS	70	11200	160	4000	90°	1,71
542005007000	LEDTrunking Module L15-70W-4000-120-DALI	2x TLM 140W RS	70	11200	160	4000	120°	1,71
542005007300	LEDTrunking Module L15-70W-4000-BW-DALI	2x TLM 140W RS	70	11200	160	4000	Largo	1,71
DALI2, Diffusive lens								
534001000100	LEDTrunking Mod L15-35W-4000-DF-DALI-DZ	TL 2x58W	35	5250	150	4000	120°	1,64
Versione illuminazione di emergenza 1 ora, On-Off								
549004007010	LEDTrunk Mod L15-35W-4000-120-EM1	TL 2x58W	35	5600	160	4000	120°	1,94
549004007210	LEDTrunk Mod L15-50W-4000-60-EM1	TL 2x80W	50	8000	160	4000	60°	1,94
549004007610	LEDTrunk Mod L15-50W-4000-90-EM1	TL 2x80W	50	8000	160	4000	90°	1,94
549004005510	LEDTrunk Mod L15-50W-4000-120-EM1	TL 2x80W	50	8000	160	4000	120°	1,94
549004004110	LEDTrunk Mod L15-50W-4000-BW-EM1	TL 2x80W	50	8000	160	4000	Largo	1,94
549004007410	LEDTrunk Mod L15-70W-4000-60-EM1	2x TLM 140W RS	70	11200	160	4000	60°	2,01
549004007510	LEDTrunk Mod L15-70W-4000-90-EM1	2x TLM 140W RS	70	11200	160	4000	90°	2,01
549004007310	LEDTrunk Mod L15-70W-4000-120-EM1	2x TLM 140W RS	70	11200	160	4000	120°	2,01
549004008010	LEDTrunk Mod L15-70W-4000-BW-EM1	2x TLM 140W RS	70	11200	160	4000	Largo	2,01



Codice prodotto	Descrizione	Equivalenti (W)	Potenza (W)	Lumen reali	Efficienza (lm/W)	Temperatura di colore	Angolo del fascio luminoso	Peso (kg/pz)
Versione illuminazione di emergenza 1 ora, DALI2								
549004006910	LEDTrunk Mod L15-35W-4000-120-DALI-EM1	TL 2x58W	35	5600	160	4000	120°	1,94
549004005610	LEDTrunk Mod L15-50W-4000-60-DALI-EM1	TL 2x80W	50	8000	160	4000	60°	1,94
549004006310	LEDTrunk Mod L15-50W-4000-90-DALI-EM1	TL 2x80W	50	8000	160	4000	90°	1,94
549004007110	LEDTrunk Mod L15-50W-4000-120-DALI-EM1	TL 2x80W	50	8000	160	4000	120°	1,94
549004004210	LEDTrunk Mod L15-50W-4000-BW-DALI-EM1	TL 2x80W	50	8000	160	4000	Largo	1,94
549004006410	LEDTrunk Mod L15-70W-4000-60-DALI-EM1	2x TLM 140W RS	70	11200	160	4000	60°	2,01
549004006210	LEDTrunk Mod L15-70W-4000-90-DALI-EM1	2x TLM 140W RS	70	11200	160	4000	90°	2,01
549004006510	LEDTrunk Mod L15-70W-4000-120-DALI-EM1	2x TLM 140W RS	70	11200	160	4000	120°	2,01
549004006110	LEDTrunk Mod L15-70W-4000-BW-DALI-EM1	2x TLM 140W RS	70	11200	160	4000	Largo	2,01
Versione illuminazione di emergenza 1 ora, DALI2, Diffusive lens								
549004010400	LEDTrunk Mod L15-35W-4000-DF-DALI-EM1-DZ	TL 2x58W	35	5250	150	4000	120°	2,54
Versione illuminazione di emergenza 3 ore, On-Off								
549004004610	LEDTrunk Mod L15-35W-4000-120-EM3	TL 2x58W	35	5600	160	4000	120°	2,04
549004005910	LEDTrunk Mod L15-50W-4000-60-EM3	TL 2x80W	50	8000	160	4000	60°	2,04
549004005710	LEDTrunk Mod L15-50W-4000-90-EM3	TL 2x80W	50	8000	160	4000	90°	2,04
549004006810	LEDTrunk Mod L15-50W-4000-120-EM3	TL 2x80W	50	8000	160	4000	120°	2,04
549004005810	LEDTrunk Mod L15-50W-4000-BW-EM3	TL 2x80W	50	8000	160	4000	Largo	2,04
549004004810	LEDTrunk Mod L15-70W-4000-60-EM3	2x TLM 140W RS	70	11200	160	4000	60°	2,11
549004006710	LEDTrunk Mod L15-70W-4000-90-EM3	2x TLM 140W RS	70	11200	160	4000	90°	2,11
549004006010	LEDTrunk Mod L15-70W-4000-120-EM3	2x TLM 140W RS	70	11200	160	4000	120°	2,11
549004004010	LEDTrunk Mod L15-70W-4000-BW-EM3	2x TLM 140W RS	70	11200	160	4000	Largo	2,11
Versione illuminazione di emergenza 3 ore, DALI2								
549004004510	LEDTrunk Mod L15-35W-4000-120-DALI-EM3	TL 2x58W	35	5600	160	4000	120°	2,04
549004005310	LEDTrunk Mod L15-50W-4000-60-DALI-EM3	TL 2x80W	50	8000	160	4000	60°	2,04
549004005410	LEDTrunk Mod L15-50W-4000-90-DALI-EM3	TL 2x80W	50	8000	160	4000	90°	2,04
549004006610	LEDTrunk Mod L15-50W-4000-120-DALI-EM3	TL 2x80W	50	8000	160	4000	120°	2,04
549004005210	LEDTrunk Mod L15-50W-4000-BW-DALI-EM3	TL 2x80W	50	8000	160	4000	Largo	2,04
549004004910	LEDTrunk Mod L15-70W-4000-60-DALI-EM3	2x TLM 140W RS	70	11200	160	4000	60°	2,11
549004005010	LEDTrunk Mod L15-70W-4000-90-DALI-EM3	2x TLM 140W RS	70	11200	160	4000	90°	2,11
549004005110	LEDTrunk Mod L15-70W-4000-120-DALI-EM3	2x TLM 140W RS	70	11200	160	4000	120°	2,11
549004004710	LEDTrunk Mod L15-70W-4000-BW-DALI-EM3	2x TLM 140W RS	70	11200	160	4000	Largo	2,11
Versione illuminazione di emergenza 3 ore, DALI2, Diffusive lens								
549004010500	LEDTrunk Mod L15-35W-4000-DF-DALI-EM3-DZ	TL 2x58W	35	5250	150	4000	120°	2,64
Modulo canale elettrificato								
542098002100	LEDTrunking Trunk 8 L15							1,75
542098002200	LEDTrunking Trunk 8 L15 End Part							1,42
542098002300	LEDTrunking Trunk 8 L30							3,20
542098002400	LEDTrunking Trunk 8 L30 End Part							3,00

Le versioni DALI sono compatibili con l'illuminazione di emergenza centrale secondo EN 50172. Per ulteriori informazioni tecniche, consultare l'appendice.

Accessori

					
542098001300 LEDTrunking Feed-in Box 8	542098011200 LEDTrunking Feed-out Box 8	542098001500 LEDTrunking Feed-in Connector 8	542098003000 LEDTrunking Cable Gland	542098001800 LEDTrunking Cover L15	542098012700 LEDTrunking 3C Track Module
					
542098001700 LEDTrunking End Cap	542098011000 LEDTrunking Cover End Cap	534000000700 LEDTrunking End Cap-DF-DZ	542098001900 LEDTrunking Mounting Clip Chain	542098002000 LEDTrunking Cord-3m	542098002900 LEDTrunking Mounting Clip
					
542098001000 LEDTrunking DALI Power Supply	542098004600 LEDTrunking Sensor Probe L	542098004700 LEDTrunking Sensor Probe H	542098001100 LEDTrunking Sensor Cover L15	821017003200 LEDsmart-BLE2-DALI-Converter	821011002600 LEDsmart-BLE2-DALI-Connect-Box

5 ANNI DI GARANZIA



Specifiche tecniche	
Durata (L70)	70.000 h
Durata (L80)	60.000 h
Durata (L90)	50.000 h
Cicli on/off	100.000
Dimmerabilità	On-Off / DALI2
Colore della finitura	Bianco
CRI	≥ 80
Grado di protezione (IP)	IP20
Resistenza agli urti	IK02
Classe di isolamento	I
Gruppo di rischio (EN 62471)	RG0
Apparecchio cablato	Sì
Fattore di potenza	≥ 0,9

Specifiche elettriche	
Frequenza	50/60 Hz
Tensione nominale	220-240 V
Tensione di ingresso DC	Vedi appendice del catalogo Specifiche di connessione

Specifiche materiali	
Materiale del corpo	Acciaio
Materiale dell'ottica	Polimetilmetacrilato (PMMA) / Policarbonato (PC)

Condizioni di applicazione	
Temperatura operativa	-25-+40°C
Temperatura ambiente media	+25°C
Ambiente di stoccaggio	-25-+50°C

Disegni tecnici (mm)

LEDTrunking Mod

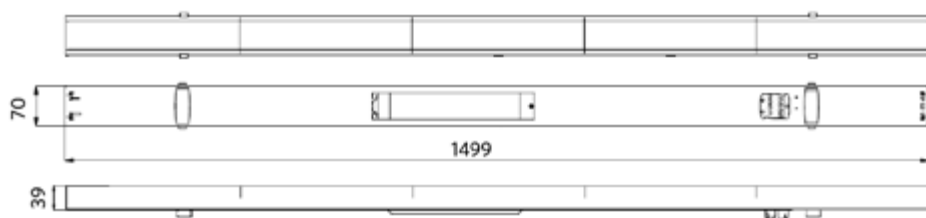

LEDTrunking Trunk 8

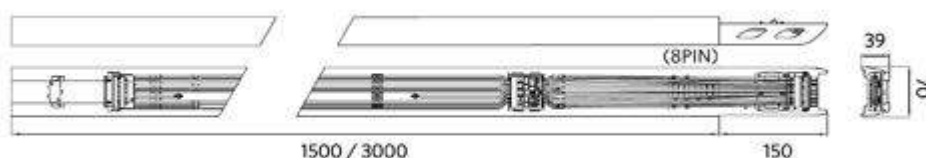

LEDTrunking Trunk 8 End part



Sensore di movimento - Campo di rilevamento

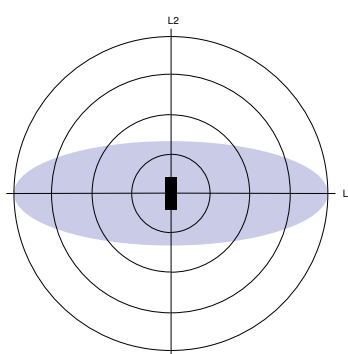

50% Sensibilità
100% Sensibilità

Installazione altezza (m)	Sensor Probe L (m) (L1xL2)	Sensor Probe H (m) (L1xL2)
3	5.0x2.2	-
4	4.5x2.2	6.7x2.9
5	4.0x2.1	8.4x3.6
6	-	10.0x4.4
7	-	9.0x3.9
8	-	8.0x3.6
9	-	7.0x3.2
10	-	6.0x2.8

Installazione - Ceiling Mounted





SMART

INDOOR

OUTDOOR

LAMPADE & ACCESSORI

DATI TECNICI

GLOSSARIO









Smart 12
Indoor 32
Outdoor 126
Lampade & Accessori 158
Dati tecnici 172
Glossario 186





- NOVITA': disponibili versioni da 20W e 40W
- Soluzione per l'illuminazione stradale caratterizzata dal design moderno con elevata efficienza fino a 150 lm/W
- Versioni DALI2 con possibilità di dimmerazione (modulo di configurazione necessario)
- Disponibile con driver D4i e presa Zhaga per una facile integrazione nei sistemi Smart City Control (modulo di controllo Zhaga non incluso)
- Design ottico avanzato con molteplici opzioni di distribuzione della luce
- Installazione e manutenzione veloce grazie al vano driver apribile
- Attacco palo flessibile e regolabile (60 mm e 76 mm) sia per l'ingresso laterale del palo sia per l'attacco testa palo (da ordinare separatamente)



Specifiche

Codice prodotto	Descrizione	Equivalent (W)	Potenza (W)	Lumen reali	Efficienza (lm/W)	Temperatura di colore	Angolo del fascio luminoso	Peso (kg/pz)	Adattatore per pali necessario	
On-Off										
705000095800	LEDRoad-St-P2 Re488-20W-730	HID 50W	20	3000	150	3000	143° x 70°	4,10	 705098008300 Pole Adapter-Road-St-P2-60mm	
705000095900	LEDRoad-St-P2 Re488-20W-740	HID 50W	20	3000	150	4000	143° x 70°	4,10		
705000098900	LEDRoad-St-P2 Re488-20W-730-XAS	HID 50W	20	3000	150	3000	160° x 93°	4,10		
705000099000	LEDRoad-St-P2 Re488-20W-740-XAS	HID 50W	20	3000	150	4000	160° x 93°	4,10		
705000096400	LEDRoad-St-P2 Re488-40W-730	HID 70W	40	6000	150	3000	143° x 70°	4,10		
705000096500	LEDRoad-St-P2 Re488-40W-740	HID 70W	40	6000	150	4000	143° x 70°	4,10		
705000097900	LEDRoad-St-P2 Re488-40W-730-XAS	HID 70W	40	6000	150	3000	160° x 93°	4,10		
705000098000	LEDRoad-St-P2 Re488-40W-740-XAS	HID 70W	40	6000	150	4000	160° x 93°	4,10		
705000067400	LEDRoad-St-P2 Re489-60W-730	HID 100W	60	9000	150	3000	143° x 70°	4,90		
705000068800	LEDRoad-St-P2 Re489-60W-740	HID 100W	60	9000	150	4000	143° x 70°	4,90		
705000066800	LEDRoad-St-P2 Re489-80W-730	HID 150W	80	12000	150	3000	143° x 70°	4,90	 705098008400 Pole Adapter-Road-St-P2-76mm	
705000068000	LEDRoad-St-P2 Re489-80W-740	HID 150W	80	12000	150	4000	143° x 70°	4,90		
705000068200	LEDRoad-St-P2 Re588-120W-730	HID 150W	120	18000	150	3000	143° x 70°	7,30		
705000066600	LEDRoad-St-P2 Re588-120W-740	HID 150W	120	18000	150	4000	143° x 70°	7,30		
705000067700	LEDRoad-St-P2 Re588-150W-730	HID 250W	150	22500	150	3000	143° x 70°	7,30		
705000068100	LEDRoad-St-P2 Re588-150W-740	HID 250W	150	22500	150	4000	143° x 70°	7,30		
DALI2, D4i										
705000096000	LEDRoad-St-P2 Re488-20W-DALI-730	HID 50W	20	3000	150	3000	143° x 70°	4,10		
705000096100	LEDRoad-St-P2 Re488-20W-DALI-740	HID 50W	20	3000	150	4000	143° x 70°	4,10		
705000098800	LEDRoad-St-P2 Re488-20W-DALI-730-XAS	HID 50W	20	3000	150	3000	160° x 93°	4,10		
705000098700	LEDRoad-St-P2 Re488-20W-DALI-740-XAS	HID 50W	20	3000	150	4000	160° x 93°	4,10		
705000096600	LEDRoad-St-P2 Re488-40W-DALI-730	HID 70W	40	6000	150	3000	143° x 70°	4,10		
705000096700	LEDRoad-St-P2 Re488-40W-DALI-740	HID 70W	40	6000	150	4000	143° x 70°	4,10		
705000098100	LEDRoad-St-P2 Re488-40W-DALI-730-XAS	HID 70W	40	6000	150	3000	160° x 93°	4,10		
705000098200	LEDRoad-St-P2 Re488-40W-DALI-740-XAS	HID 70W	40	6000	150	4000	160° x 93°	4,10		

Codice prodotto	Descrizione	Equivalente (W)	Potenza (W)	Lumen reali	Efficienza (lm/W)	Temperatura di colore	Angolo del fascio luminoso	Peso (kg/pz)	Adattatore per pali necessario	
DALI2, D4i										
705000068600	LEDRoad-St-P2 Re489-60W-DALI-730	HID 100W	60	9000	150	3000	143° x 70°	4,90		
705000067000	LEDRoad-St-P2 Re489-60W-DALI-740	HID 100W	60	9000	150	4000	143° x 70°	4,90		
705000067900	LEDRoad-St-P2 Re489-80W-DALI-730	HID 150W	80	12000	150	3000	143° x 70°	4,90		
705000067300	LEDRoad-St-P2 Re489-80W-DALI-740	HID 150W	80	12000	150	4000	143° x 70°	4,90		
705000067800	LEDRoad-St-P2 Re588-120W-DALI-730	HID 150W	120	18000	150	3000	143° x 70°	7,30		
705000068300	LEDRoad-St-P2 Re588-120W-DALI-740	HID 150W	120	18000	150	4000	143° x 70°	7,30		
705000067200	LEDRoad-St-P2 Re588-150W-DALI-730	HID 250W	150	22500	150	3000	143° x 70°	7,30		
705000067600	LEDRoad-St-P2 Re588-150W-DALI-740	HID 250W	150	22500	150	4000	143° x 70°	7,30		
DALI2, D4i, Zhaga										
705000096200	LEDRoad-St-P2 Re488-20W-DALI-730-ZH	HID 50W	20	3000	150	3000	143° x 70°	4,10		
705000096300	LEDRoad-St-P2 Re488-20W-DALI-740-ZH	HID 50W	20	3000	150	4000	143° x 70°	4,10		
705000098600	LEDRoad-St-P2 Re488-20W-DALI-730-XAS-ZH	HID 50W	20	3000	150	3000	160° x 93°	4,10		
705000098500	LEDRoad-St-P2 Re488-20W-DALI-740-XAS-ZH	HID 50W	20	3000	150	4000	160° x 93°	4,10		
705000096800	LEDRoad-St-P2 Re488-40W-DALI-730-ZH	HID 70W	40	6000	150	3000	143° x 70°	4,10		
705000096900	LEDRoad-St-P2 Re488-40W-DALI-740-ZH	HID 70W	40	6000	150	4000	143° x 70°	4,10		
705000098300	LEDRoad-St-P2 Re488-40W-DALI-730-XAS-ZH	HID 70W	40	6000	150	3000	160° x 93°	4,10		
705000098400	LEDRoad-St-P2 Re488-40W-DALI-740-XAS-ZH	HID 70W	40	6000	150	4000	160° x 93°	4,10		
705000066900	LEDRoad-St-P2 Re489-60W-DALI-730-ZH	HID 100W	60	9000	150	3000	143° x 70°	4,90		
705000067500	LEDRoad-St-P2 Re489-60W-DALI-740-ZH	HID 100W	60	9000	150	4000	143° x 70°	4,90		
705000066700	LEDRoad-St-P2 Re489-80W-DALI-730-ZH	HID 150W	80	12000	150	3000	143° x 70°	4,90		
705000068700	LEDRoad-St-P2 Re489-80W-DALI-740-ZH	HID 150W	80	12000	150	4000	143° x 70°	4,90		
705000068500	LEDRoad-St-P2 Re588-120W-DALI-730-ZH	HID 150W	120	18000	150	3000	143° x 70°	7,30		
705000068400	LEDRoad-St-P2 Re588-120W-DALI-740-ZH	HID 150W	120	18000	150	4000	143° x 70°	7,30		
705000067100	LEDRoad-St-P2 Re588-150W-DALI-730-ZH	HID 250W	150	22500	150	3000	143° x 70°	7,30		
705000068900	LEDRoad-St-P2 Re588-150W-DALI-740-ZH	HID 250W	150	22500	150	4000	143° x 70°	7,30		

Per ulteriori informazioni tecniche, consultare l'appendice.

Accessori

Necessario



705098008300
Pole Adapter-Road-St-P2-60mm

or

Necessario



705098008400
Pole Adapter-Road-St-P2-76mm



705098003600
LEDStreetlight Wall-Bracket-60



705098003700
LEDStreetlight Pole-Top-60-Adapter-60



705098003400
LEDStreetlight Pole-Top-76-Adapter-60



705098005500
LEDStreetlight Pole-Top-60-Adapter-2x60

Specifiche tecniche

Durata (L80)	100.000 h
Cicli on/off	100.000
Uniformità di colore (SDCM)	5
Dimmerabilità	On-Off / DALI2
Massimo angolo di inclinazione	-15-+15°
Colore della finitura	Grigio RAL 870-3
CRI	≥ 70
Grado di protezione (IP)	IP66
Resistenza agli urti	IK08
Classe isolamento	II (I su richiesta)
Gruppo di rischio (EN 62471)	RG0
Apparecchio cablato	Sì
Prova del filo incandescente	850°C
Fattore di potenza	≥ 0,9
Sovraccorrente	10 kV

Specifiche elettriche

Frequenza	50/60 Hz
Tensione nominale	220-240 V
Tensione di ingresso DC	Vedi appendice del catalogo Specifiche di connessione

Specifiche materiali

Materiale del corpo	Alluminio
Materiale dell'ottica	Polycarbonato
Compatibile palo Ø	48-76 mm
Superficie di esposizione al vento	1300 cm ² / 1800 cm ²
Installabile in ambienti costieri	Sì

Condizioni di applicazione

Temperatura operativa	-25-+45°C
Temperatura ambiente media	+25°C
Ambiente di stoccaggio	-40-+60°C

5 ANNI DI GARANZIA



Disegni tecnici (mm)

LEDRoad-St-P2 Re488
On-Off & DALI2



LEDRoad-St-P2 Re488
Zhaga



LEDRoad-St-P2 Re489
On-Off & DALI2

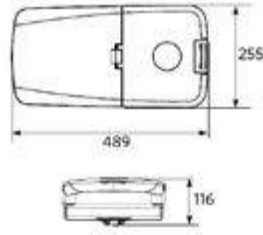

LEDRoad-St-P2 Re489
Zhaga



LEDRoad-St-P2 Re588
On-Off & DALI2



LEDRoad-St-P2 Re588
Zhaga

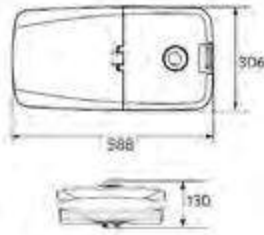

LEDRoad-St-P2
Pole Adapter-Road-St-P2-60mm

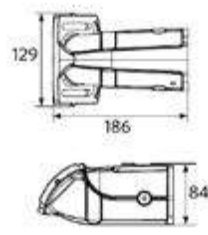

LEDRoad-St-P2
Pole Adapter-Road-St-P2-76mm

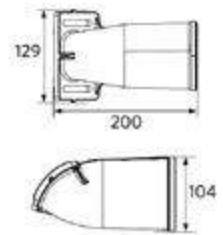



SMART

INDOOR

OUTDOOR

LAMPADINE & ACCESSORI

DATI TECNICI

GLOSSARIO





Roadlight EcoMax

- Soluzione Roadlight elegante e compatta
- Ottiche tecnologicamente avanzate dal design studiato per l'illuminazione stradale
- Elevata efficienza fino a 125 lm/W
- Accessori disponibili per svariati tipi di pali
- Corpo robusto in alluminio pressofuso
- IP66 ideale per ambienti costieri



Specifiche

Codice prodotto	Descrizione	Equivalente (W)	Potenza (W)	Lumen reali	Efficienza (lm/W)	Temperatura di colore	Peso (kg/pz)
On-Off							
705000021300	LEDRoadlight-E 80W-3000	HID 150W	80	9500	118	3000	3,27
705000021800	LEDRoadlight-E 80W-4000	HID 150W	80	10000	125	4000	3,27
705000021400	LEDRoadlight-E 100W-3000	HID 150W	100	11600	116	3000	3,27
705000021900	LEDRoadlight-E 100W-4000	HID 150W	100	12500	125	4000	3,27

Per ulteriori informazioni tecniche, consultare l'appendice.

Accessori



705098003600
LEDStreetlight Wall-Bracket-60



705098003500
LEDStreetlight 76-Adapter-60



705098003700
LEDStreetlight Pole-Top-60-Adapter-60



705098003400
LEDStreetlight Pole-Top-76-Adapter-60



705098005500
LEDStreetlight Pole-Top-60-Adapter-2x60



599000004600
LEDStreet-SE-ExtensionCable-6m



543098021900
LEDFixture-IP68-Connector-Kit-3

5 ANNI DI GARANZIA



Specifiche tecniche	
Durata (L70)	70.000 h
Durata (L80)	50.000 h
Cicli on/off	100.000
Uniformità di colore (SDCM)	4
Dimmerabilità	On-Off
Angolo del fascio luminoso	150° x 80°
Colore della finitura	Grigio RAL 870-3
CRI	≥ 80
Grado di protezione (IP)	IP66
Resistenza agli urti	IK08
Classe di isolamento	I
Gruppo di rischio (EN 62471)	RG1
Apparecchio cablato	Sì
Prova del filo incandescente	850°C
Fattore di potenza	≥ 0,9
Sovraccorrente	6 kV

Specifiche elettriche	
Frequenza	50/60 Hz
Tensione nominale	220-240 V
Tensione di ingresso DC	Vedi appendice del catalogo Specifiche di connessione
Lunghezza del cavo 230V	1 m

Specifiche materiali	
Materiale del corpo	Alluminio
Materiale dell'ottica	Policarbonato
Compatibile palo Ø	42-60 mm
Superficie di esposizione al vento	900 cm ²
Installabile in ambienti costieri	Sì

Condizioni di applicazione	
Temperatura operativa	-40-+50°C
Temperatura ambiente media	+25°C
Ambiente di stoccaggio	-30-+60°C

Disegni tecnici (mm)

LEDRoadlight-E

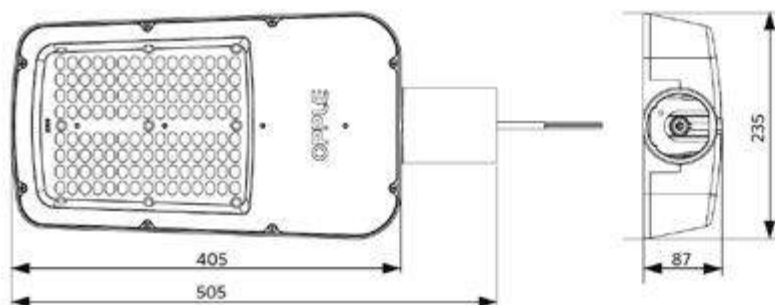



Streetlight G2

- Apparecchio per illuminazione stradale con ottica tecnologicamente avanzata
- Elevata efficienza fino a 125 lm/W
- Disponibili anche con sensore luce diurna (DD, 4000K)
- Accessori disponibili per svariati tipi di pali
- IP66 ideale per ambienti costieri
- Possibilità di attacco palo diametro 42-60mm



Specifiche

Codice prodotto	Descrizione	Equivalente (W)	Potenza (W)	Lumen reali	Efficienza (lm/W)	Temperatura di colore	Peso (kg/pz)
On-Off							
705000021000	LEDStreetlight-E2 20W-3000	HID 50W	20	2300	115	3000	1,27
705000021500	LEDStreetlight-E2 20W-4000	HID 50W	20	2500	125	4000	1,27
705000021100	LEDStreetlight-E2 40W-3000	HID 70W	40	4700	118	3000	1,27
705000021600	LEDStreetlight-E2 40W-4000	HID 70W	40	5000	125	4000	1,27
705000021200	LEDStreetlight-E2 60W-3000	HID 100W	60	7100	118	3000	1,27
705000021700	LEDStreetlight-E2 60W-4000	HID 100W	60	7500	125	4000	1,27
Versione con sensore luce diurna							
705000022000	LEDStreetlight-E2 20W-4000-DD	HID 50W	20	2500	125	4000	1,32
705000022100	LEDStreetlight-E2 40W-4000-DD	HID 70W	40	5000	125	4000	1,32
705000022200	LEDStreetlight-E2 60W-4000-DD	HID 100W	60	7500	125	4000	1,32

Per ulteriori informazioni tecniche, consultare l'appendice.

Accessori



705098003600
LEDStreetlight Wall-Bracket-60



705098003500
LEDStreetlight 76-Adapter-60



705098003700
LEDStreetlight Pole-Top-60-Adapter-60



705098003400
LEDStreetlight Pole-Top-76-Adapter-60



705098005500
LEDStreetlight Pole-Top-60-Adapter-2x60



543098021900
LEDFixture-IP68-Connector-Kit-3



599000004600
LEDStreet-SE-ExtensionCable-6m

Specifiche tecniche	
Durata (L70)	70.000 h
Durata (L80)	50.000 h
Cicli on/off	100.000
Uniformità di colore (SDCM)	4
Dimmerabilità	On-Off
Sensor type	No / Sensore luce diurna (DD)
Tecnologia di sensor	No / Sensore di illuminazione
Angolo del fascio luminoso	145° x 80°
Colore della finitura	Grigio RAL 870-3
CRI	≥ 80
Grado di protezione (IP)	IP66
Resistenza agli urti	IK08
Classe di isolamento	I
Gruppo di rischio (EN 62471)	RG1
Apparecchio cablato	Sì
Prova del filo incandescente	850°C
Fattore di potenza	≥ 0,9
Sovraccorrente	4 kV

Specifiche elettriche	
Frequenza	50/60 Hz
Tensione nominale	220-240 V
Tensione di ingresso DC	Vedi appendice del catalogo Specifiche di connessione
Lunghezza del cavo 230V	1 m

Specifiche materiali	
Materiale del corpo	Alluminio
Materiale dell'ottica	Policarbonato
Compatibile palo Ø	42-60 mm
Superficie di esposizione al vento	400 cm ²
Installabile in ambienti costieri	Sì

Condizioni di applicazione	
Temperatura operativa	-40-+50°C
Temperatura ambiente media	+25°C
Ambiente di stoccaggio	-30-+60°C

Disegni tecnici (mm)

LEDStreetlight-E2

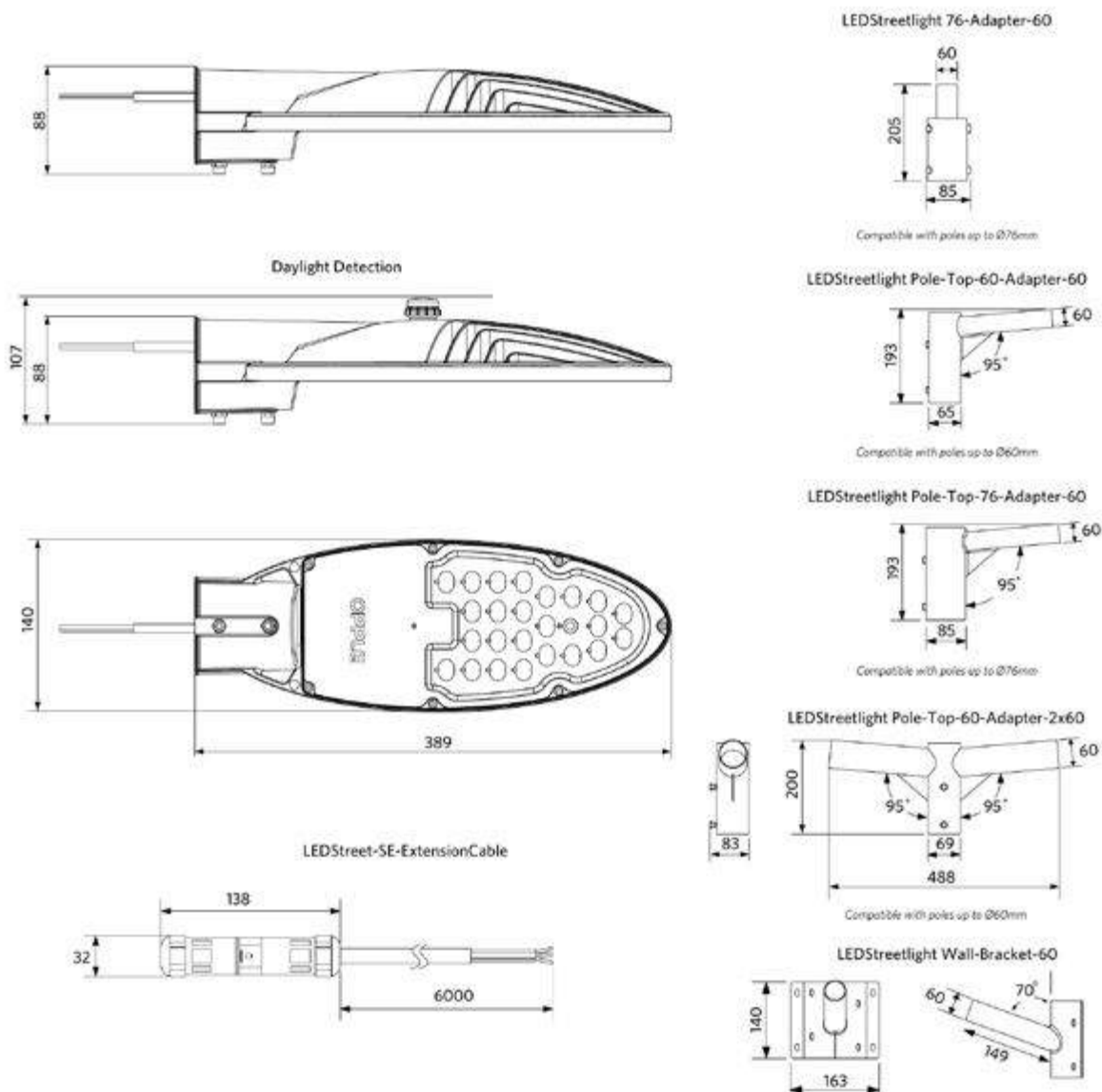



Post Top

- NOVITÀ: versioni DALI2 disponibili per 33W e 50W
- Soluzione professionale per un'illuminazione dall'elevata qualità della luce
- Integrazione perfetta in ogni applicazione da esterno
- Disponibili diverse ottiche per soddisfare ogni esigenza applicativa e ridurre l'abbagliamento
- Corpo in alluminio pressofuso per un'ottimale dissipazione del calore
- Attacco palo diametro 60mm e 76mm
- IP66 ideale per ambienti costieri



Specifiche

Codice prodotto	Descrizione	Equivalente (W)	Potenza (W)	Lumen reali	Efficienza (lm/W)	Temperatura di colore	Angolo del fascio luminoso	Compatibile palo Ø (mm)	Peso (kg/pz)
On-Off									
543016006000	LEDPostTop-P 33W-3000-W	HID 50W	33	4300	130	3000	160°	60 mm	7,68
708000000400	LEDPostTop-P 33W-3000-W-D76	HID 50W	33	4300	130	3000	160°	76 mm	7,68
543016005700	LEDPostTop-P 33W-3000-AS	HID 50W	33	4000	120	3000	45° x 150°	60 mm	7,68
708000000100	LEDPostTop-P 33W-3000-AS-D76	HID 50W	33	4000	120	3000	45° x 150°	76 mm	7,68
543016006600	LEDPostTop-P 33W-4000-W	HID 50W	33	4500	135	4000	160°	60 mm	7,68
708000001000	LEDPostTop-P 33W-4000-W-D76	HID 50W	33	4500	135	4000	160°	76 mm	7,68
543016006300	LEDPostTop-P 33W-4000-AS	HID 50W	33	4100	125	4000	50° x 150°	60 mm	7,68
708000000700	LEDPostTop-P 33W-4000-AS-D76	HID 50W	33	4100	125	4000	50° x 150°	76 mm	7,68
543016006100	LEDPostTop-P 50W-3000-W	HID 70W	50	6500	130	3000	155°	60 mm	7,72
708000000500	LEDPostTop-P 50W-3000-W-D76	HID 70W	50	6500	130	3000	155°	76 mm	7,72
543016005800	LEDPostTop-P 50W-3000-AS	HID 70W	50	6000	120	3000	40° x 150°	60 mm	7,72
708000000200	LEDPostTop-P 50W-3000-AS-D76	HID 70W	50	6000	120	3000	40° x 150°	76 mm	7,72
543016006700	LEDPostTop-P 50W-4000-W	HID 70W	50	6800	135	4000	155°	60 mm	7,72
708000001100	LEDPostTop-P 50W-4000-W-D76	HID 70W	50	6800	135	4000	155°	76 mm	7,72
543016006400	LEDPostTop-P 50W-4000-AS	HID 70W	50	6300	125	4000	40° x 150°	60 mm	7,72
708000000800	LEDPostTop-P 50W-4000-AS-D76	HID 70W	50	6300	125	4000	40° x 150°	76 mm	7,72
DALI2									
708000003900	LEDPostTop-P 33W-DALI-730-W	HID 50W	33	4300	130	3000	160°	60 mm	7,68
708000004000	LEDPostTop-P 33W-DALI-730-W-D76	HID 50W	33	4300	130	3000	160°	76 mm	7,68
708000005300	LEDPostTop-P 33W-DALI-730-AS	HID 50W	33	4000	120	3000	50° x 150°	60 mm	7,68
708000003800	LEDPostTop-P 33W-DALI-730-AS-D76	HID 50W	33	4000	120	3000	50° x 150°	76 mm	7,68
708000004200	LEDPostTop-P 33W-DALI-740-W	HID 50W	33	4500	135	4000	160°	60 mm	7,68
708000004300	LEDPostTop-P 33W-DALI-740-W-D76	HID 50W	33	4500	135	4000	160°	76 mm	7,68
708000005200	LEDPostTop-P 33W-DALI-740-AS	HID 50W	33	4100	125	4000	50° x 150°	60 mm	7,68
708000004100	LEDPostTop-P 33W-DALI-740-AS-D76	HID 50W	33	4100	125	4000	50° x 150°	76 mm	7,68



Codice prodotto	Descrizione	Equivalente (W)	Potenza (W)	Lumen reali	Efficienza (lm/W)	Temperatura di colore	Angolo del fascio luminoso	Compatibile palo Ø (mm)	Peso (kg/pz)
DALI2									
708000004600	LEDPostTop-P 50W-DALI-730-W	HID 70W	50	6500	130	3000	155°	60 mm	7,72
708000004700	LEDPostTop-P 50W-DALI-730-W-D76	HID 70W	50	6500	130	3000	155°	76 mm	7,72
708000004400	LEDPostTop-P 50W-DALI-730-AS	HID 70W	50	6000	120	3000	40° x 150°	60 mm	7,72
708000004500	LEDPostTop-P 50W-DALI-730-AS-D76	HID 70W	50	6000	120	3000	40° x 150°	76 mm	7,72
708000005000	LEDPostTop-P 50W-DALI-740-W	HID 70W	50	6800	135	4000	155°	60 mm	7,72
708000005100	LEDPostTop-P 50W-DALI-740-W-D76	HID 70W	50	6800	135	4000	155°	76 mm	7,72
708000004800	LEDPostTop-P 50W-DALI-740-AS	HID 70W	50	6300	125	4000	40° x 150°	60 mm	7,72
708000004900	LEDPostTop-P 50W-DALI-740-AS-D76	HID 70W	50	6300	125	4000	40° x 150°	76 mm	7,72

Per ulteriori informazioni tecniche, consultare l'appendice.

Accessori



599000004600
LEDStreet-SE-ExtensionCable-6m

Specifiche tecniche		Specifiche elettriche	
Durata (L70)	100.000 h	Frequenza	50/60 Hz
Durata (L80)	70.000 h	Tensione nominale	220-240 V
Cicli on/off	100.000	Tensione di ingresso DC	Vedi appendice del catalogo Specifiche di connessione
Uniformità di colore (SDCM)	5	Specifiche materiali	
Dimmerabilità	On-Off / DALI2	Materiale del corpo	Alluminio
Colore della finitura	Grigio RAL 870-3	Materiale dell'ottica	Policarbonato
CRI	≥ 70	Materiale di copertura	Vetro temperato
Grado di protezione (IP)	IP66	Superficie di esposizione al vento	1590 cm ²
Resistenza agli urti	IK08	Installabile in ambienti costieri	Sì
Classe di isolamento	I	Condizioni di applicazione	
Gruppo di rischio (EN 62471)	RG0	Temperatura operativa	-30-+50°C
Apparecchio cablati	Sì	Temperatura ambiente media	+25°C
Prova del filo incandescente	850°C	Ambiente di stoccaggio	-40-+60°C
Fattore di potenza	≥ 0,9		
Sovraccorrente	10 kV		

5 ANNI DI GARANZIA



Disegni tecnici (mm)

LEDPostTop-P
D60

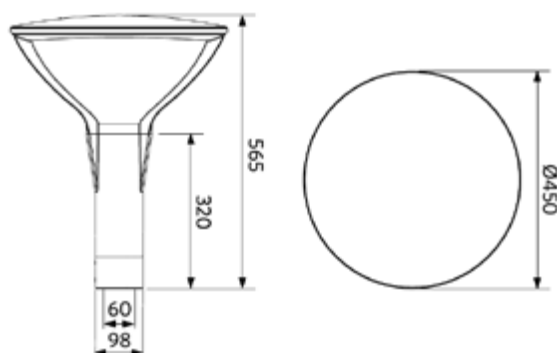

LEDPostTop-P
D76

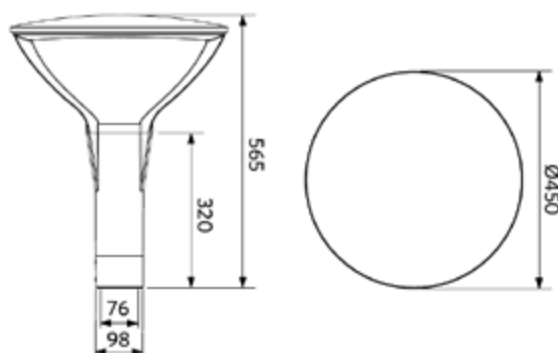



Bollard Performer

- Apparecchio professionale per esterno dal design minimalista
- Ottiche tecnologicamente avanzate per ridurre l'abbagliamento
- Disponibile in due altezze (0,6 m 0,9 m)
- Corpo in alluminio pressofuso
- Installazione sicura con viti antivandalo incluse
- Installazione facile e veloce con piastra per il fissaggio a terra
- Ideale per ambienti costieri



Specifiche

Codice prodotto	Descrizione	Equivalente (W)	Potenza (W)	Lumen reali	Efficienza (lm/W)	Temperatura di colore	Peso (kg/pz)
On-Off							
543012002500	LEDBollard-P L600-10.5W-3000-W	CFL 1x32W	10.5	900	85	3000	2,95
543012002900	LEDBollard-P L600-10.5W-4000-W	CFL 1x32W	10.5	1000	95	4000	2,95
543012002600	LEDBollard-P L900-10.5W-3000-W	CFL 1x32W	10.5	900	85	3000	3,74
543012003000	LEDBollard-P L900-10.5W-4000-W	CFL 1x32W	10.5	1000	95	4000	3,74

Accessori



703098000100
LEDBollard Concrete-Mounting-Kit



599000004600
LEDStreet-SE-ExtensionCable-6m

5 ANNI DI GARANZIA



Specifiche tecniche	
Durata (L70)	50.000 h
Durata (L80)	35.000 h
Cicli on/off	100.000
Uniformità di colore (SDCM)	4
Dimmerabilità	On-Off
Angolo del fascio luminoso	230°
Colore della finitura	Grigio RAL 870-3
CRI	≥ 80
Grado di protezione (IP)	IP65
Resistenza agli urti	IK08
Classe di isolamento	I
Gruppo di rischio (EN 62471)	RG0
Apparecchio cablato	Sì
Prova del filo incandescente	850°C
Fattore di potenza	≥ 0,9
Sovraccorrente	4 kV

Specifiche elettriche	
Frequenza	50/60 Hz
Tensione nominale	220-240 V
Tensione di ingresso DC	Vedi appendice del catalogo Specifiche di connessione

Specifiche materiali	
Materiale del corpo	Alluminio
Materiale dell'ottica	Policarbonato
Installabile in ambienti costieri	Sì

Condizioni di applicazione	
Temperatura operativa	-20-+45°C
Temperatura ambiente media	+25°C
Ambiente di stoccaggio	-40-+60°C

Disegni tecnici (mm)

LEDBollard-P L600



LEDBollard-P L900



LEDBollard-P
Concrete-Mounting-Kit

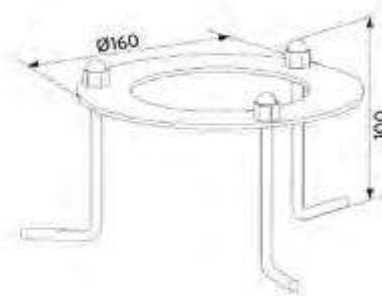



Bollard Luke

- Apparecchio architettonico per applicazioni in esterno
- Design moderno caratterizzato da un cerchio luminoso rivolto verso il basso
- Disponibile in due altezze (0,5 m 1 m)
- IP65 e IK10, ideale per ambienti costieri
- Accessorio incluso per la copertura superiore
- Incluso connettore impermeabile IP68 per facilitare il cablaggio



Specifiche

Codice prodotto	Descrizione	Equivalente (W)	Potenza (W)	Lumen reali	Efficienza (lm/W)	Temperatura di colore	Peso (kg/pz)
On-Off							
703000003100	LEDBollard-Luke-E L500-8W-830-BL	Halogen 60W	8	600	75	3000	1,72
703000003200	LEDBollard-Luke-E L500-8W-840-BL	Halogen 60W	8	650	80	4000	1,72
703000003300	LEDBollard-Luke-E L1000-8W-830-BL	Halogen 60W	8	600	75	3000	2,72
703000003400	LEDBollard-Luke-E L1000-8W-840-BL	Halogen 60W	8	650	80	4000	2,72

Accessori



703098000300
LEDBollard-Luke-E Concrete-Mounting-Kit



599000004600
LEDStreet-SE-ExtensionCable-6m

Specifiche tecniche		Specifiche elettriche	
Durata (L70)	50.000 h	Frequenza	50/60 Hz
Durata (L80)	30.000 h	Tensione nominale	220-240 V
Cicli on/off	100.000	Tensione di ingresso DC	Vedi appendice del catalogo Specifiche di connessione
Uniformità di colore (SDCM)	4	Specifiche materiali	
Dimmerabilità	On-Off	Materiale del corpo	Alluminio
Angolo del fascio luminoso	120°	Materiale dell'ottica	Policarbonato
Colore della finitura	Nero RAL 9005	Installabile in ambienti costieri	Sì
CRI	≥ 80	Condizioni di applicazione	
Grado di protezione (IP)	IP65	Temperatura operativa	-20-+45°C
Resistenza agli urti	IK10	Temperatura ambiente media	+25°C
Classe di isolamento	I	Ambiente di stoccaggio	-20-+60°C
Gruppo di rischio (EN 62471)	RG1		
Apparecchio cablato	Sì		
Prova del filo incandescente	850°C		
Fattore di potenza	≥ 0,9		
Sovraccorrente	1 kV		

5 ANNI DI GARANZIA



Disegni tecnici (mm)

LEDBollard-Luke-E L500-8W

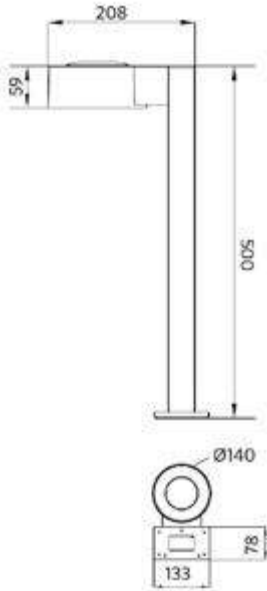

LEDBollard-Luke-E L1000-8W



LEDBollard-Luke-E
Concrete-Mounting-Kit





Proiettore spot

- Elegante faretto per esterni
- Design lineare
- Ideale per l'illuminazione d'accento
- Protezione IP66 e IK07
- Angolo di inclinazione regolabile di 180°
- Corpo in alluminio pressofuso
- Cavo da 1,5 metri per un pratico collegamento
- Picchetto di terra disponibile come accessorio



Specifiche

Codice prodotto	Descrizione	Equivalente (W)	Potenza (W)	Lumen reali	Efficienza (lm/W)	Temperatura di colore	Angolo del fascio luminoso	Peso (kg/pz)
On-Off								
709000027000	LEDspotProjector-E Rd82-8W-830-36D	Halogen 50W	8	600	75	3000	36°	0,72
709000027200	LEDspotProjector-E Rd82-8W-840-36D	Halogen 50W	8	600	75	4000	36°	0,72
709000027400	LEDspotProjector-E Rd127-15W-830-36D	Halogen 75W	15	1200	80	3000	36°	0,95
709000027600	LEDspotProjector-E Rd127-15W-840-36D	Halogen 75W	15	1200	80	4000	36°	0,95

Accessori



709098000200
LEDProjector-Spike



543098021900
LEDFixture-IP68-Connector-Kit-3

5 ANNI DI GARANZIA



Specifiche tecniche	
Durata (L70)	50.000 h
Durata (L80)	30.000 h
Cicli on/off	100.000
Uniformità di colore (SDCM)	4
Dimmerabilità	On-Off
Colore della finitura	Nero
CRI	≥ 80
Grado di protezione (IP)	IP66
Resistenza agli urti	IK07
Classe di isolamento	I
Gruppo di rischio (EN 62471)	RG1
Apparecchio cablato	Sì
Prova del filo incandescente	850°C
Fattore di rifasamento (DF)	≥ 0.9
Sovraccorrente	2.5 kV

Specifiche elettriche	
Frequenza	50/60 Hz
Tensione nominale	220-240 V
Tensione di ingresso DC	Vedi appendice del catalogo Specifiche di connessione

Specifiche materiali	
Materiale del corpo	Alluminio
Materiale dell'ottica	Policarbonato

Condizioni di applicazione	
Temperatura operativa	-30-+50°C
Temperatura ambiente media	+25°C
Ambiente di stoccaggio	-30-+60°C

Disegni tecnici (mm)

LEDspotProjector-E Rd82

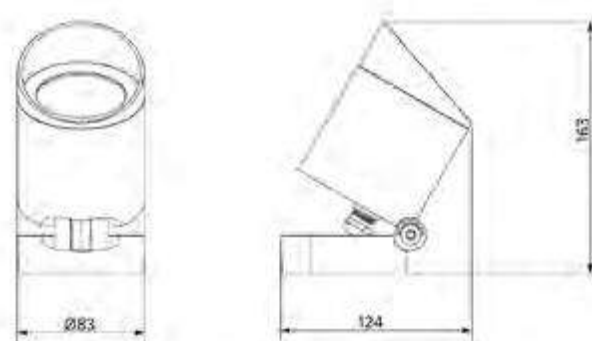

LEDspotProjector-E Spike



LEDspotProjector-E Rd127

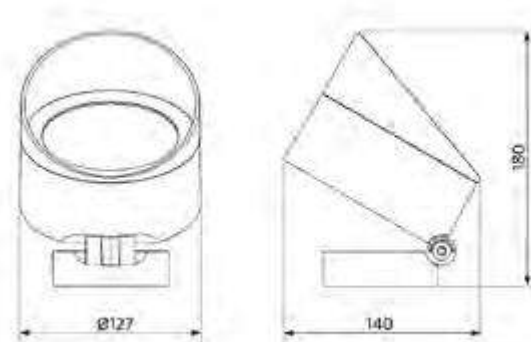



Spot a parete

- Spot LED a parete per illuminazione d'accento verso l'alto e il basso per creare un'illuminazione architettonica moderna
- Grado di resistenza all'acqua IP65 e protezione dagli urti IK06
- Corpo in alluminio pressofuso resistente alla corrosione (acciaio inossidabile)
- Facile installazione loop-in e loop-out
- Ampia scelta di angoli del fascio luminoso con gli accessori del riflettore
- Ideale per essere applicato in aree commerciali e residenziali
- IP65 ideale per ambienti costieri



Specifiche

Codice prodotto	Descrizione	Equivalentente (W)	Potenza (W)	Lumen reali	Efficienza (lm/W)	Temperatura di colore	Angolo del fascio luminoso	Peso (kg/pz)
On-Off								
715000003100	LEDWallSpot-E Rd60-10W-830-24D-WH	Halogen 75W	10	750	75	3000	24°	0,60
715000002900	LEDWallSpot-E Rd60-10W-840-24D-WH	Halogen 75W	10	800	80	4000	24°	0,60
715000002800	LEDWallSpot-E Rd60-10W-830-24D-BL	Halogen 75W	10	750	75	3000	24°	0,60
715000002600	LEDWallSpot-E Rd60-10W-840-24D-BL	Halogen 75W	10	800	80	4000	24°	0,60
715000004000	LEDWallSpot-E Rd76-20W-830-36D-WH	HID 35W	20	2000	100	3000	36°	0,90
715000004100	LEDWallSpot-E Rd76-20W-840-36D-WH	HID 35W	20	2100	105	4000	36°	0,90
715000004200	LEDWallSpot-E Rd76-20W-830-36D-BL	HID 35W	20	2000	100	3000	36°	0,90
715000004300	LEDWallSpot-E Rd76-20W-840-36D-BL	HID 35W	20	2100	105	4000	36°	0,90

Accessori



715000002700
LEDWallSpot-Rd60-Reflector-60D



715000003200
LEDWallSpot-Rd76-Reflector-60D

715000003000
LEDWallSpot-Rd60-Reflector-15D

715000003300
LEDWallSpot-Rd76-Reflector-15D

5 ANNI DI GARANZIA



Specifiche tecniche	
Durata (L70)	50.000 h
Durata (L80)	30.000 h
Cicli on/off	100.000
Uniformità di colore (SDCM)	4
Dimmerabilità	On-Off
Colore della finitura	Bianco / Nero
CRI	≥ 80
Grado di protezione (IP)	IP65
Resistenza agli urti	IK06
Classe di isolamento	I
Gruppo di rischio (EN 62471)	RG1
Apparecchio cablato	Sì
Prova del filo incandescente	650°C
Fattore di potenza	≥ 0,9

Specifiche elettriche	
Frequenza	50/60 Hz
Tensione nominale	220-240 V
Tensione di ingresso DC	Vedi appendice del catalogo Specifiche di connessione

Specifiche materiali	
Materiale del corpo	Alluminio
Materiale dell'ottica	Policarbonato
Installabile in ambienti costieri	Sì

Condizioni di applicazione	
Temperatura operativa	-30~+45°C
Temperatura ambiente media	+25°C
Ambiente di stoccaggio	-30~+60°C

Disegni tecnici (mm)

LEDWallSpot-E Rd60

LEDWallSpot-E Rd76

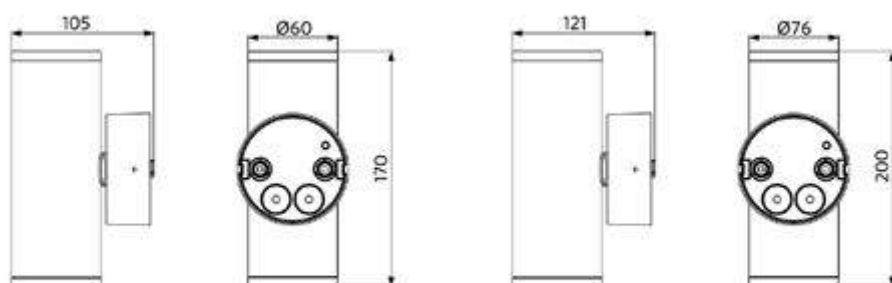



Spot a parete Lucia

- Apparecchio da parete elegante, compatto e robusto per applicazioni esterne
- Ultra slim con uno spessore di soli 30 mm
- Effetto di illuminazione up-down
- Design elegante e corpo pressofuso senza viti visibili
- Facile installazione up-down
- IP65 ideale per ambienti costieri



Specifiche

Codice prodotto	Descrizione	Equivalente (W)	Potenza (W)	Lumen reali	Efficienza (lm/W)	Temperatura di colore	Peso (kg/pz)
On-Off							
715000006700	LEDWall-Lucia-E Re135-6W-830-WH	Halogen 60W	6	570	95	3000	0,47
715000006500	LEDWall-Lucia-E Re135-6W-840-WH	Halogen 60W	6	600	100	4000	0,47
715000006300	LEDWall-Lucia-E Re135-6W-830-BL	Halogen 60W	6	570	95	3000	0,47
715000006100	LEDWall-Lucia-E Re135-6W-840-BL	Halogen 60W	6	600	100	4000	0,47
715000006800	LEDWall-Lucia-E Re175-10W-830-WH	Halogen 80W	10	950	95	3000	0,57
715000006600	LEDWall-Lucia-E Re175-10W-840-WH	Halogen 80W	10	1000	100	4000	0,57
715000006400	LEDWall-Lucia-E Re175-10W-830-BL	Halogen 80W	10	950	95	3000	0,57
715000006200	LEDWall-Lucia-E Re175-10W-840-BL	Halogen 80W	10	1000	100	4000	0,57

Specifiche tecniche	
Durata (L70)	50.000 h
Durata (L80)	30.000 h
Cicli on/off	100.000
Uniformità di colore (SDCM)	4
Dimmerabilità	On-Off
Angolo del fascio luminoso	30° x 80°
Colore della finitura	Bianco / Nero
CRI	≥ 80
Grado di protezione (IP)	IP65
Resistenza agli urti	IK08
Classe di isolamento	I
Gruppo di rischio (EN 62471)	RG1
Apparecchio cablato	Sì
Prova del filo incandescente	850°C
Fattore di potenza	≥ 0,9

Specifiche elettriche	
Frequenza	50/60 Hz
Tensione nominale	220-240 V
Tensione di ingresso DC	No

Specifiche materiali	
Materiale del corpo	Alluminio
Materiale dell'ottica	Policarbonato
Installabile in ambienti costieri	Sì

Condizioni di applicazione	
Temperatura operativa	-20-+45°C
Temperatura ambiente media	+25°C
Ambiente di stoccaggio	-20-+60°C

5 ANNI DI GARANZIA



Disegni tecnici (mm)

LEDWall-Lucia-E Re135-6W



LEDWall-Lucia-E Re175-10W





Proiettore Olympus

- Apparecchio professionale con corpo in alluminio pressofuso per l'illuminazione di grandi aree e sport
- Driver separato con metodi di montaggio flessibili
- Gamma potente fino a 192.000 lm con elevata efficienza fino a 160 lm/W
- Ampia gamma di ottiche per l'illuminazione di campi sportivi (classe II/III EN 12193:2018) e aree aperte
- Design robusto: classificazione IP66 e IK08, compreso il cavo di sicurezza
- Dotato di regolazione a dimmer da DALI per un ulteriore risparmio energetico
- Dotato di valvola per evitare la formazione di condensa
- Dispositivo di puntamento per un perfetto allineamento disponibile come accessorio
- Dotato di connettore IP68



Specifiche

Codice prodotto	Descrizione	Equivalente (W)	Potenza (W)	Lumen reali	Efficienza (lm/W)	Temperatura di colore	Angolo del fascio luminoso	Peso (kg/pz)
Apparecchio (escluso il driver)								
709000083500	LEDfloodOly-P Re600-600W-740-W-LUM	HID 1000W	600	96000	160	4000	60°	15,23
709000083200	LEDfloodOly-P Re600-600W-740-N-LUM	HID 1000W	600	96000	160	4000	45°	15,23
709000082900	LEDfloodOly-P Re600-600W-740-XN-LUM	HID 1000W	600	96000	160	4000	30°	15,23
709000082600	LEDfloodOly-P Re600-600W-740-AS-LUM	HID 1000W	600	90000	150	4000	38° x 108°	15,23
709000083600	LEDfloodOly-P Re600-600W-757-W-LUM	HID 1000W	600	96000	160	5700	60°	15,23
709000083300	LEDfloodOly-P Re600-600W-757-N-LUM	HID 1000W	600	96000	160	5700	45°	15,23
709000083000	LEDfloodOly-P Re600-600W-757-XN-LUM	HID 1000W	600	96000	160	5700	30°	15,23
709000082700	LEDfloodOly-P Re600-600W-757-AS-LUM	HID 1000W	600	90000	150	5700	38° x 108°	15,23
709000084700	LEDfloodOly-P Re600-800W-740-W-LUM	HID 1000W	800	128000	160	4000	60°	15,23
709000084400	LEDfloodOly-P Re600-800W-740-N-LUM	HID 1000W	800	128000	160	4000	45°	15,23
709000084100	LEDfloodOly-P Re600-800W-740-XN-LUM	HID 1000W	800	128000	160	4000	30°	15,23
709000083800	LEDfloodOly-P Re600-800W-740-AS-LUM	HID 1000W	800	120000	150	4000	38° x 108°	15,23
709000084800	LEDfloodOly-P Re600-800W-757-W-LUM	HID 1000W	800	128000	160	5700	60°	15,23
709000084500	LEDfloodOly-P Re600-800W-757-N-LUM	HID 1000W	800	128000	160	5700	45°	15,23
709000084200	LEDfloodOly-P Re600-800W-757-XN-LUM	HID 1000W	800	128000	160	5700	30°	15,23
709000083900	LEDfloodOly-P Re600-800W-757-AS-LUM	HID 1000W	800	120000	150	5700	38° x 108°	15,23
709000085900	LEDfloodOly-P Re700-1000W-740-W-LUM	HID 2000W	1000	160000	160	4000	60°	19,90
709000085600	LEDfloodOly-P Re700-1000W-740-N-LUM	HID 2000W	1000	160000	160	4000	45°	19,90
709000085300	LEDfloodOly-P Re700-1000W-740-XN-LUM	HID 2000W	1000	160000	160	4000	30°	19,90
709000085000	LEDfloodOly-P Re700-1000W-740-AS-LUM	HID 2000W	1000	150000	150	4000	38° x 108°	19,90
709000086000	LEDfloodOly-P Re700-1000W-757-W-LUM	HID 2000W	1000	160000	160	5700	60°	19,90
709000085700	LEDfloodOly-P Re700-1000W-757-N-LUM	HID 2000W	1000	160000	160	5700	45°	19,90
709000085400	LEDfloodOly-P Re700-1000W-757-XN-LUM	HID 2000W	1000	160000	160	5700	30°	19,90
709000085100	LEDfloodOly-P Re700-1000W-757-AS-LUM	HID 2000W	1000	150000	150	5700	38° x 108°	19,90



Codice prodotto	Descrizione	Equivalente (W)	Potenza (W)	Lumen reali	Efficienza (lm/W)	Temperatura di colore	Angolo del fascio luminoso	Peso (kg/pz)
Apparecchio (escluso il driver)								
709000087100	LEDfloodOly-P Re700-1200W-740-W-LUM	HID 2000W	1200	192000	160	4000	60°	19,90
709000086800	LEDfloodOly-P Re700-1200W-740-N-LUM	HID 2000W	1200	192000	160	4000	45°	19,90
709000086500	LEDfloodOly-P Re700-1200W-740-XN-LUM	HID 2000W	1200	192000	160	4000	30°	19,90
709000086200	LEDfloodOly-P Re700-1200W-740-AS-LUM	HID 2000W	1200	180000	150	4000	38° x 108°	19,90
709000087200	LEDfloodOly-P Re700-1200W-757-W-LUM	HID 2000W	1200	192000	160	5700	60°	19,90
709000086900	LEDfloodOly-P Re700-1200W-757-N-LUM	HID 2000W	1200	192000	160	5700	45°	19,90
709000086600	LEDfloodOly-P Re700-1200W-757-XN-LUM	HID 2000W	1200	192000	160	5700	30°	19,90
709000086300	LEDfloodOly-P Re700-1200W-757-AS-LUM	HID 2000W	1200	180000	150	5700	38° x 108°	19,90

Opzioni del driver

Codice prodotto	Descrizione	Peso (kg/pc)
Driver LED per montaggio su staffa/palo esterno		
709098000700	FloodOly-P Driver-Box-In/Out-600W-DALI	8,57
709098002900	FloodOly-P Driver-Box-Out-800W-DALI	13,24
709098000800	FloodOly-P Driver-Box-Out-1000W-DALI	13,40
709098000900	FloodOly-P Driver-Box-Out-1200W-DALI	15,94

Codice prodotto	Descrizione	Peso (kg/pc)
Driver LED per montaggio su palo interno/armadio		
709098000700	FloodOly-P Driver-Box-In/Out-600W-DALI	8,57
709098003000	FloodOly-P Driver-Box-IN-800W-DALI	9,00
709098001400	FloodOly-P Driver-Box-IN-1000W-DALI	9,10
709098001500	FloodOly-P Driver-Box-IN-1200W-DALI	11,75

Accessori



709098001800
FloodOly-P Aiming-Device



709098001600
FloodOly-P Mounting-Kit-Out-Pole

FloodOly-P Aiming-Device (709098001800) fornito senza batteria (1x CR123AW). FloodOly-P Mounting-Kit-Out-Pole (709098001600) adatto per pali luminosi di diametro 280-310 mm.

Specifiche tecniche		Specifiche elettriche	
Durata (L70)	100.000 h	Frequenza	50/60 Hz
Durata (L80)	70.000 h	Tensione nominale	220-240 V
Cicli on/off	100.000	Tensione di ingresso DC	Vedi appendice del catalogo Specifiche di connessione
Uniformità di colore (SDCM)	6		
Dimmerabilità	DALI2	Specifiche materiali	
Colore della finitura	Nero	Materiale del corpo	Alluminio
CRI	≥ 70	Materiale dell'ottica	Polycarbonato
Grado di protezione (IP)	IP66	Materiale di copertura	Polycarbonato
Resistenza agli urti	IK08	Installabile in ambienti costieri	Sì
Classe di isolamento	I	Condizioni di applicazione	
Gruppo di rischio (EN 62471)	RG1	Temperatura operativa	-30-+45°C
Apparecchio cablatto	No	Temperatura ambiente media	+25°C
Prova del filo incandescente	850°C	Ambiente di stoccaggio	-30-+50°C
Fattore di potenza	≥ 0,9		
Sovraccorrente	20 kV		

5 ANNI DI GARANZIA



Disegni tecnici (mm)

LEDfloodOly-P Re600-600W

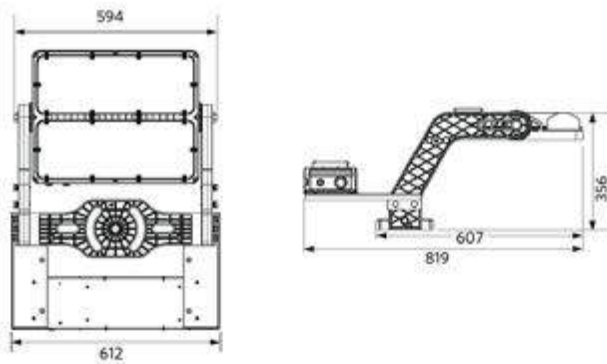

LEDfloodOly-P Re600-800W

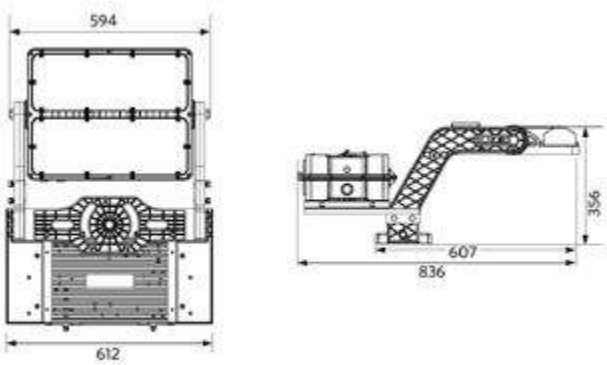

LEDfloodOly-P Re700
1000W & 1200W

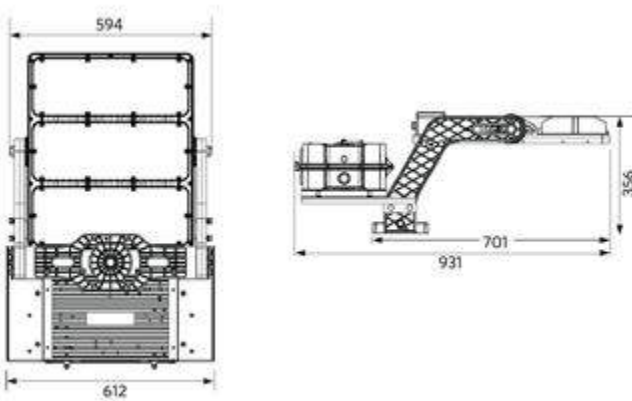



SMART

INDOOR

OUTDOOR

LAMPADE & ACCESSORI

DATI TECNICI

GLOSSARIO





- Ottica tecnologicamente avanzata dal design studiato per l'illuminazione di aree, oggetti, facciate e impianti sportivi
- Corpo ultrasottile in alluminio con dissipatore integrato e vetro protettivo senza clip
- Elevata efficienza fino a 145 lm/W
- Disponibile con angoli del fascio largo (W), asimmetrico (AS) e stretto (N)
- Design robusto con elevata protezione da acqua e polvere
- Equipaggiati con sistema di sfiato GORE anticondensa
- Versione alta potenza da 32.000 lumen

Specifiche

Codice prodotto	Descrizione	Equivalent (W)	Potenza (W)	Lumen reali	Efficienza (lm/W)	Temperatura di colore	Angolo del fascio luminoso	CRI	Sovraccorrente	Peso (kg/pz)
On-Off										
140062030	LEDflood-P Re440-90W-4000-W-BL	HID 250W	90	11250	125	4000	100°	≥ 80	4 kV	6,41
140062031	LEDflood-P Re440-90W-4000-AS-BL	HID 250W	90	11250	125	4000	55° x 115°	≥ 80	4 kV	6,41
140062032	LEDflood-P Re440-125W-4000-W-BL	HID 400W	125	15625	125	4000	100°	≥ 80	4 kV	6,41
140062033	LEDflood-P Re440-125W-4000-AS-BL	HID 400W	125	15625	125	4000	55° x 115°	≥ 80	4 kV	6,41
140062034	LEDflood-P Re440-160W-4000-W-BL	HID 400W	160	20000	125	4000	100°	≥ 80	4 kV	6,41
140062035	LEDflood-P Re440-160W-4000-AS-BL	HID 400W	160	20000	125	4000	55° x 115°	≥ 80	4 kV	6,41
543017041100	LEDflood-P Re440-220W-4000-N-BL	HID 500W	220	32000	145	4000	50°	≥ 70	10 kV	6,41
543017026200	LEDflood-P Re440-220W-4000-AS-BL	HID 500W	220	32000	145	4000	55° x 115°	≥ 70	10 kV	6,41
543017041200	LEDflood-P Re440-220W-5700-N-BL	HID 500W	220	32000	145	5700	50°	≥ 70	10 kV	6,41
543017026400	LEDflood-P Re440-220W-5700-AS-BL	HID 500W	220	32000	145	5700	55° x 115°	≥ 70	10 kV	6,41

Accessori



543098021900
LEDFixture-IP68-Connector-Kit-3



599000004600
LEDStreet-SE-ExtensionCable-6m

5 ANNI DI GARANZIA



Specifiche tecniche	
Durata (L70)	70.000 h
Durata (L80)	50.000 h
Cicli on/off	100.000
Uniformità di colore (SDCM)	4
Dimmerabilità	On-Off
Colore della finitura	Nero
Grado di protezione (IP)	IP66
Resistenza agli urti	IK08
Classe di isolamento	I
Gruppo di rischio (EN 62471)	RG1
Apparecchio cablato	Sì
Prova del filo incandescente	650°C
Fattore di potenza	≥ 0,9

Specifiche elettriche	
Frequenza	50/60 Hz
Tensione nominale	220-240 V
Tensione di ingresso DC	Vedi appendice del catalogo Specifiche di connessione
Lunghezza del cavo 230V	1 m

Specifiche materiali	
Materiale del corpo	Alluminio pressofuso
Materiale dell'ottica	Policarbonato
Materiale di copertura	Vetro temperato

Condizioni di applicazione	
Temperatura operativa	-25-+50°C
Temperatura ambiente media	+25°C
Ambiente di stoccaggio	-30-+60°C

Disegni tecnici (mm)

LEDflood-P Re440

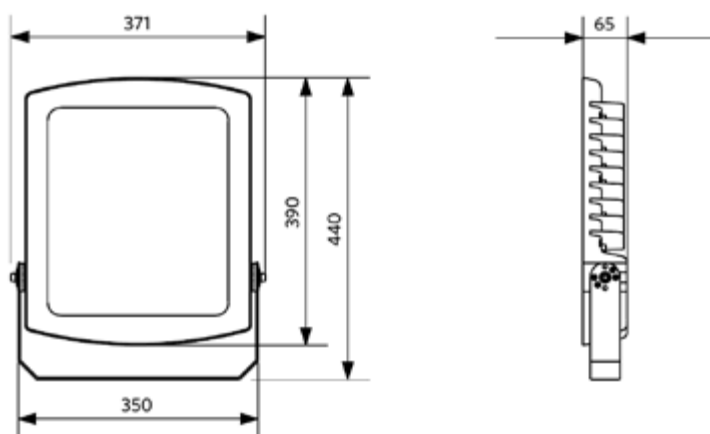



**NUOVE
VERSIONI**



Proiettore Modulo Performer

- NOVITA': disponibili versioni da 380W
- Preciso design ottico modulare per l'illuminazione di aree, oggetti e facciate
- Corpo in alluminio sottile con dissipatore di calore integrato
- Elevata efficienza fino a 140 lm/W
- Angoli del fascio asimmetrico (AS) e stretto (N)
- Design robusto ed elevata protezione contro acqua e polvere
- Disponibile in un'ampia gamma da 9.800 fino a 53.200 lumen
- IP66 ideale per ambienti costieri
- Dotato di sfiatatoio per evitare la formazione di condensa



Specifiche

Codice prodotto	Descrizione	Equivalente (W)	Potenza (W)	Lumen reali	Efficienza (lm/W)	Temperatura di colore	Angolo del fascio luminoso	Sovraccorrente	Peso (kg/pz)
On-Off									
709000056900	LEDfloodMo-P Re340-70W-840-AS	HID 150W	70	9800	140	4000	40° x 100°	10 kV	4,40
709000057500	LEDfloodMo-P Re340-100W-840-AS	HID 250W	100	14000	140	4000	40° x 100°	10 kV	4,40
709000058100	LEDfloodMo-P Re450-150W-840-AS	HID 400W	150	21000	140	4000	40° x 100°	6 kV	5,70
709000058500	LEDfloodMo-P Re450-200W-840-N	HID 400W	200	28000	140	4000	45°	6 kV	5,70
709000058700	LEDfloodMo-P Re450-200W-840-AS	HID 400W	200	28000	140	4000	40° x 100°	6 kV	5,70
709000058800	LEDfloodMo-P Re450-200W-857-N	HID 400W	200	28000	140	5700	45°	6 kV	5,70
709000059000	LEDfloodMo-P Re450-200W-857-AS	HID 400W	200	28000	140	5700	40° x 100°	6 kV	5,70
709000059100	LEDfloodMo-P Re570-250W-840-N	HID 2x250W	250	35000	140	4000	45°	10 kV	7,67
709000059300	LEDfloodMo-P Re570-250W-840-AS	HID 2x250W	250	35000	140	4000	40° x 100°	10 kV	7,67
709000059400	LEDfloodMo-P Re570-250W-857-N	HID 2x250W	250	35000	140	5700	45°	10 kV	7,67
709000059600	LEDfloodMo-P Re570-250W-857-AS	HID 2x250W	250	35000	140	5700	40° x 100°	10 kV	7,67
709000059700	LEDfloodMo-P Re570-300W-840-N	HID 2x400W	300	42000	140	4000	45°	10 kV	7,67
709000059900	LEDfloodMo-P Re570-300W-840-AS	HID 2x400W	300	42000	140	4000	40° x 100°	10 kV	7,67
709000060000	LEDfloodMo-P Re570-300W-857-N	HID 2x400W	300	42000	140	5700	45°	10 kV	7,67
709000060200	LEDfloodMo-P Re570-300W-857-AS	HID 2x400W	300	42000	140	5700	40° x 100°	10 kV	7,67
709000078300	LEDfloodMo-P Re570-380W-840-N	HID 500W	380	53200	140	4000	45°	10 kV	7,67
709000078500	LEDfloodMo-P Re570-380W-840-AS	HID 500W	380	53200	140	4000	40° x 100°	10 kV	7,67
709000078600	LEDfloodMo-P Re570-380W-857-N	HID 500W	380	53200	140	5700	45°	10 kV	7,67
709000078800	LEDfloodMo-P Re570-380W-857-AS	HID 500W	380	53200	140	5700	40° x 100°	10 kV	7,67

Accessori



543098021900
LEDFixture-IP68-Connector-Kit-3



599000004600
LEDStreet-SE-ExtensionCable-6m

5 ANNI DI GARANZIA



Specifiche tecniche	
Durata (L70)	100.000 h
Durata (L80)	70.000 h
Durata (L90)	50.000 h
Cicli on/off	100.000
Uniformità di colore (SDCM)	4
Dimmerabilità	On-Off
Colore della finitura	Grigio RAL 870-3
CRI	≥ 80
Grado di protezione (IP)	IP66
Resistenza agli urti	IK08
Classe di isolamento	I
Gruppo di rischio (EN 62471)	RG1
Apparecchio cablatο	Sì
Prova del filo incandescente	850°C
Fattore di potenza	≥ 0,9

Specifiche elettriche	
Frequenza	50/60 Hz
Tensione nominale	220-240 V
Tensione di ingresso DC	No
Lunghezza del cavo 230V	1 m

Specifiche materiali	
Materiale del corpo	Alluminio pressofuso
Materiale dell'ottica	Policarbonato
Materiale di copertura	Policarbonato
Installabile in ambienti costieri	Sì

Condizioni di applicazione	
Temperatura operativa	-40-+50°C
Temperatura ambiente media	+25°C
Ambiente di stoccaggio	-40-+50°C

Disegni tecnici (mm)

LEDFloodMo-P Re340

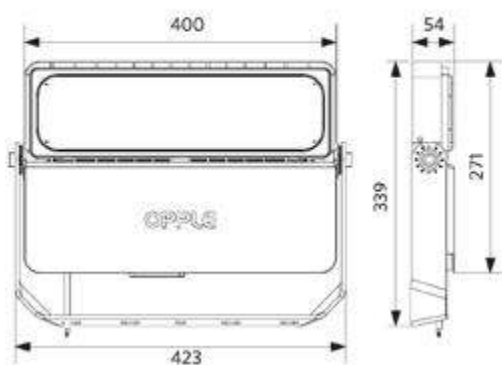

LEDFloodMo-P Re450

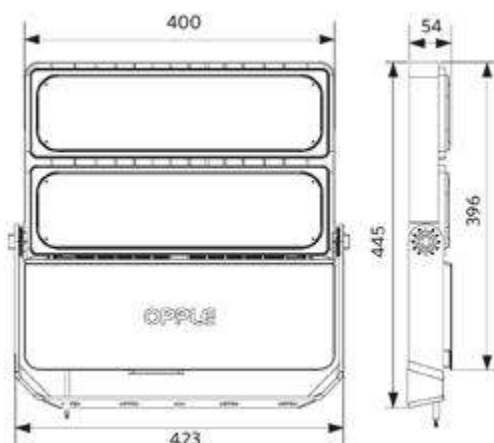

LEDFloodMo-P Re570

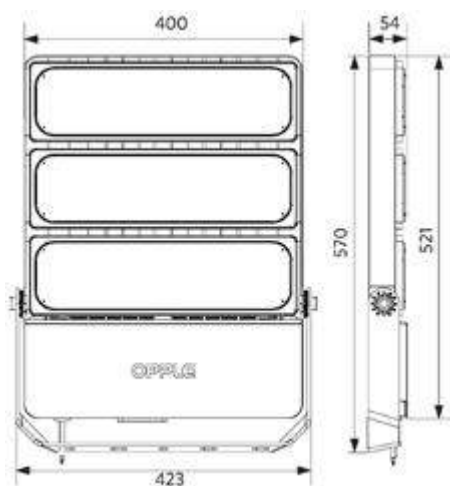



Proiettore EcoMax G3

- Famiglia completa di proiettori da 10 a 200W
- Proiettore compatto con elevata efficienza fino a 130 lm/W
- Versione con rilevamento del movimento (MD) integrato disponibile in 10/20W
- Disponibile in bianco (WH) e nero (BL) nelle versioni da 10/20W
- Disponibile con temperatura di colore 3000K e 4000K
- Dotato di sfiatatoio per evitare la formazione di condensa



Specifiche

Codice prodotto	Descrizione	Equivalente (W)	Potenza (W)	Lumen reali	Efficienza (lm/W)	Temperatura di colore	Con sensore	Grado di protezione (IP)	Sovraccorrente	Peso (kg/pz)
On-Off										
709000071900	LEDflood-E3 Re100-10W-830-WH	Halogen 50W	10	1100	110	3000	No	IP66	2 kV	0,40
709000072100	LEDflood-E3 Re100-10W-840-WH	Halogen 50W	10	1200	120	4000	No	IP66	2 kV	0,40
709000072000	LEDflood-E3 Re115-20W-830-WH	Halogen 100W	20	2200	110	3000	No	IP66	2 kV	0,50
709000072200	LEDflood-E3 Re115-20W-840-WH	Halogen 100W	20	2400	120	4000	No	IP66	2 kV	0,50
709000071500	LEDflood-E3 Re100-10W-830-BL	Halogen 50W	10	1100	110	3000	No	IP66	2 kV	0,40
709000071700	LEDflood-E3 Re100-10W-840-BL	Halogen 50W	10	1200	120	4000	No	IP66	2 kV	0,40
709000071600	LEDflood-E3 Re115-20W-830-BL	Halogen 100W	20	2200	110	3000	No	IP66	2 kV	0,50
709000071800	LEDflood-E3 Re115-20W-840-BL	Halogen 100W	20	2400	120	4000	No	IP66	2 kV	0,50
709000072700	LEDflood-E3 Re144-30W-830-BL	HID 50W	30	3600	120	3000	No	IP66	2 kV	0,73
709000072800	LEDflood-E3 Re144-30W-840-BL	HID 50W	30	3900	130	4000	No	IP66	2 kV	0,73
709000072900	LEDflood-E3 Re170-50W-830-BL	HID 70W	50	6000	120	3000	No	IP66	4 kV	0,96
709000073000	LEDflood-E3 Re170-50W-840-BL	HID 70W	50	6500	130	4000	No	IP66	4 kV	0,96
709000073100	LEDflood-E3 Re246-70W-830-BL	HID 150W	70	8400	120	3000	No	IP66	4 kV	2,04
709000073200	LEDflood-E3 Re246-70W-840-BL	HID 150W	70	9100	130	4000	No	IP66	4 kV	2,04
709000073300	LEDflood-E3 Re246-100W-830-BL	HID 250W	100	12000	120	3000	No	IP66	4 kV	2,20
709000073400	LEDflood-E3 Re246-100W-840-BL	HID 250W	100	13000	130	4000	No	IP66	4 kV	2,20
709000073500	LEDflood-E3 Re300-150W-830-BL	HID 400W	150	18000	120	3000	No	IP66	4 kV	3,31
709000073600	LEDflood-E3 Re300-150W-840-BL	HID 400W	150	19500	130	4000	No	IP66	4 kV	3,31
709000073700	LEDflood-E3 Re345-200W-830-BL	HID 400W	200	24000	120	3000	No	IP66	4 kV	4,40
709000073800	LEDflood-E3 Re345-200W-840-BL	HID 400W	200	26000	130	4000	No	IP66	4 kV	4,40
Versione con sensore movimento, Versione con sensore luce diurna										
709000072300	LEDflood-E3 Re144-10W-830-BL-MD	Halogen 50W	10	1100	110	3000	Sì	IP65	2 kV	0,78
709000072500	LEDflood-E3 Re144-10W-840-BL-MD	Halogen 50W	10	1200	120	4000	Sì	IP65	2 kV	0,78
709000072400	LEDflood-E3 Re144-20W-830-BL-MD	Halogen 100W	20	2200	110	3000	Sì	IP65	2 kV	0,78
709000072600	LEDflood-E3 Re144-20W-840-BL-MD	Halogen 100W	20	2400	120	4000	Sì	IP65	2 kV	0,78

Accessori



543098021900
LEDFixture-IP68-Connector-Kit-3



599000004600
LEDStreet-SE-ExtensionCable-6m

Specifiche tecniche	
Durata (L70)	50.000 h
Durata (L80)	30.000 h
Cicli on/off	100.000
Uniformità di colore (SDCM)	4
Dimmerabilità	On-Off / Sensore controllato (MD)
Sensor type	No / Sensore movimento + luce diurna (MD)
Tecnologia di sensor	No / Microwave (MW)
Angolo del fascio luminoso	100°
Colore della finitura	Bianco / Nero
CRI	≥ 80
Resistenza agli urti	IK07
Classe di isolamento	I
Gruppo di rischio (EN 62471)	RG1
Apparecchio cablato	Sì
Prova del filo incandescente	850°C
Fattore di potenza	≥ 0,9

Specifiche elettriche	
Frequenza	50/60 Hz
Tensione nominale	220-240 V
Tensione di ingresso DC	No
Lunghezza del cavo 230V	1 m

Specifiche materiali	
Materiale del corpo	Alluminio pressofuso
Materiale dell'ottica	Policarbonato
Materiale di copertura	Vetro temperato
Installabile in ambienti costieri	Sì

Condizioni di applicazione	
Temperatura operativa	-30-+50°C
Temperatura operativa MD	-20-+40°C
Temperatura ambiente media	+25°C
Ambiente di stoccaggio	-40-+60°C

Disegni tecnici (mm)

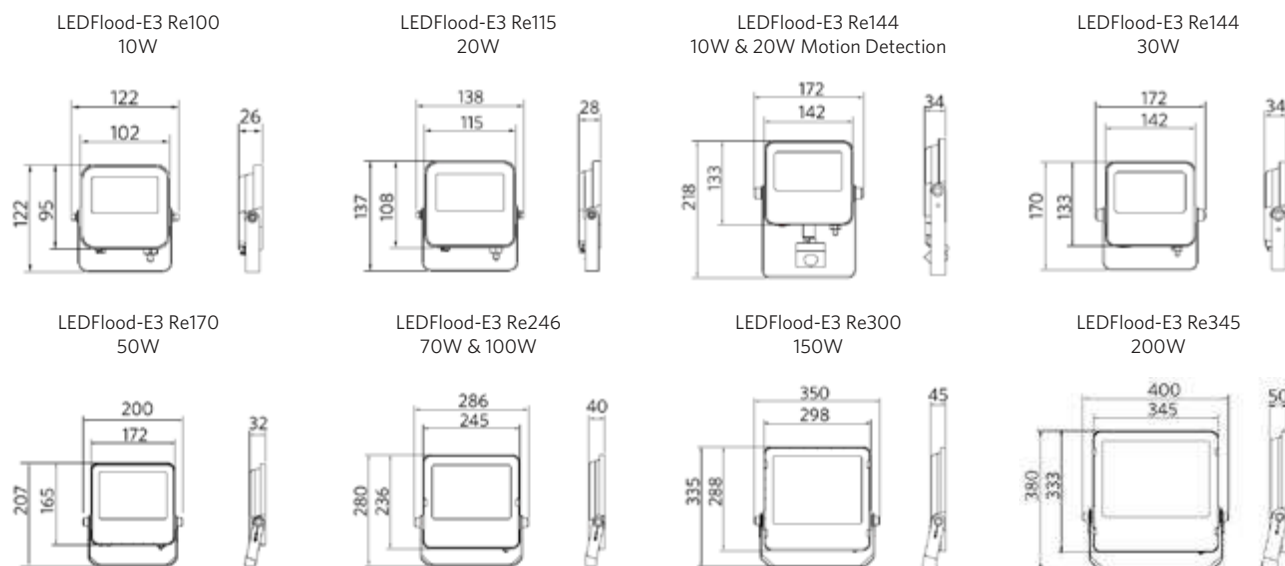

Sensore di movimento - Campo di rilevamento

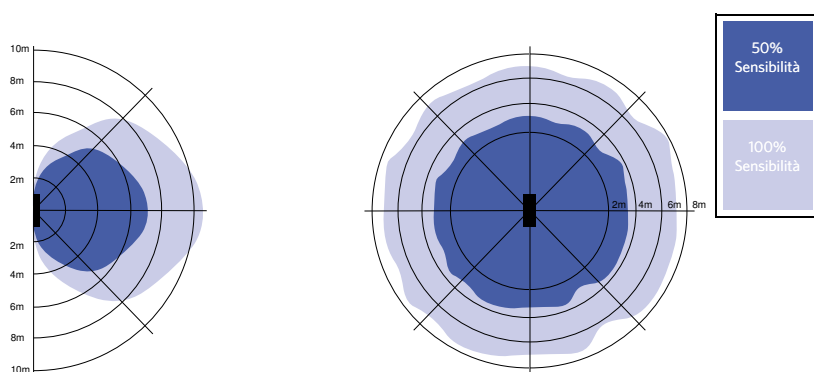

Installazione - A parete
Altezza di installazione consigliata 1.5-3m

Installazione - A soffitto
Altezza di installazione consigliata 1.5-3m







Smart 12
Indoor 32
Outdoor 126
Lampade & Accessori 158
Dati tecnici 172
Glossario 186



Lampada a filamento

- La classica forma della lampada a incandescenza semplifica la sostituzione
- Avvio istantaneo con il 100% della luce all'accensione
- Nessuna radiazione UV/IR quindi meno rischi di deterioramento come lo scolorimento



Specifiche

Codice prodotto	Descrizione	Equivalente (W)	Potenza (W)	Lumen reali	Efficienza (lm/W)	Temperatura di colore	Peso (kg/pz)
A60, On-Off							
500010001400	LED-E-A60-FILA-E27-4W-2700K-CL	GLS 40W	4	470	118	2700	0,03
500010001500	LED-E-A60-FILA-E27-7W-2700K-CL	GLS 60W	7	806	115	2700	0,03
A60, Dimmerabile (Triac)							
500010001100	LED-E-A60-FILA-E27-4.5W-DIM-2700K-CL	GLS 40W	4.5	470	104	2700	0,03
500010001900	LED-E-A60-FILA-E27-4.5W-DIM-2700K-FR	GLS 40W	4.5	470	104	2700	0,03
500010001300	LED-E-A60-FILA-E27-4.5W-DIM-4000K-FR	GLS 40W	4.5	470	104	4000	0,03
500010001000	LED-E-A60-FILA-E27-7W-DIM-2700K-CL	GLS 60W	7	806	115	2700	0,03
500010001200	LED-E-A60-FILA-E27-7W-DIM-2700K-FR	GLS 60W	7	806	115	2700	0,04
500010000400	LED-E-A60-FILA-E27-7W-DIM-4000K-FR	GLS 60W	7	806	115	4000	0,04
B35, On-Off							
500011000500	LED-E-B35-FILA-E14-2.8W-2700K-CL	GLS 25W	2.8	250	89	2700	0,01
500011000300	LED-E-B35-FILA-E14-4W-2700K-CL	GLS 40W	4	470	118	2700	0,01
B35, Dimmerabile (Triac)							
500011000400	LED-E-B35-FILA-E14-2.8W-DIM-2700K-FR	GLS 25W	2.8	250	89	2700	0,01
500011000200	LED-E-B35-FILA-E14-4.5W-DIM-2700K-CL	GLS 40W	4.5	470	104	2700	0,01
500011000100	LED-E-B35-FILA-E14-4.5W-DIM-2700K-FR	GLS 40W	4.5	470	104	2700	0,02
Mini Globe (P, G45), On-Off							
500010000600	LED-E-P45-FILA-E14-2.8W-2700K-CL	GLS 25W	2.8	250	89	2700	0,01
500010001800	LED-E-P45-FILA-E14-4W-2700K-CL	GLS 40W	4	470	118	2700	0,01
500010002000	LED-E-G45-FILA-E27-2.8W-2700K-CL	GLS 25W	2.8	250	89	2700	0,02
Mini Globe (P, G45), Dimmerabile (Triac)							
500010000500	LED-E-P45-FILA-E14-2.8W-DIM-2700K-FR	GLS 25W	2.8	250	89	2700	0,02
500010000800	LED-E-G45-FILA-E27-2.8W-DIM-2700K-FR	GLS 25W	2.8	250	89	2700	0,02
500010001700	LED-E-P45-FILA-E14-4.5W-DIM-2700K-CL	GLS 40W	4.5	470	104	2700	0,02
500010000700	LED-E-P45-FILA-E14-4.5W-DIM-2700K-FR	GLS 40W	4.5	470	104	2700	0,02
500010000900	LED-E-G45-FILA-E27-4.5W-DIM-2700K-CL	GLS 40W	4.5	470	104	2700	0,02
500010001600	LED-E-G45-FILA-E27-4.5W-DIM-2700K-FR	GLS 40W	4.5	470	104	2700	0,02
ST64, Dimmerabile (Triac)							
500012000200	LED-E-ST64-FILA-E27-4.5W-DIM-2200K-CL	GLS 40W	4.5	400	89	2200	0,05
500012000300	LED-E-ST64-FILA-E27-4.5W-DIM-2700K-CL	GLS 40W	4.5	470	104	2700	0,05
500012000400	LED-E-ST64-FILA-E27-7W-DIM-2200K-CL	GLS 60W	7	700	100	2200	0,05
500012000100	LED-E-ST64-FILA-E27-7W-DIM-2700K-CL	GLS 60W	7	806	115	2700	0,05

3 ANNI DI GARANZIA



Specifiche tecniche	
Durata (L70)	15.000 h
Cicli on/off	100.000
Dimmerabilità	On-Off / Triac
Angolo del fascio luminoso	360°
Colore della finitura	Chiaro / Opaco
CRI	≥ 80

Specifiche elettriche	
Frequenza	50/60 Hz
Tensione nominale	220-240 V
Tensione di ingresso DC	No

Condizioni di applicazione	
Temperatura operativa	-20-+40°C
Temperatura ambiente media	+25°C
Ambiente di stoccaggio	-25-+50°C

Disegni tecnici (mm)

LED-E-A60-FILA

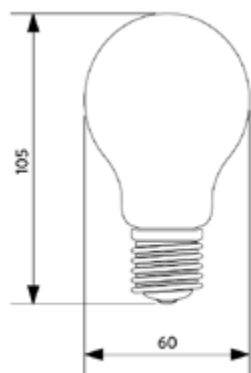

LED-E-B35-FILA

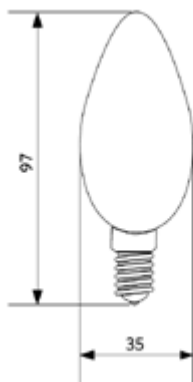

LED-E-G45-FILA

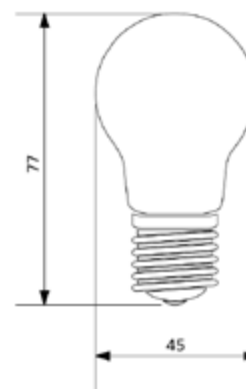

LED-E-P45-FILA

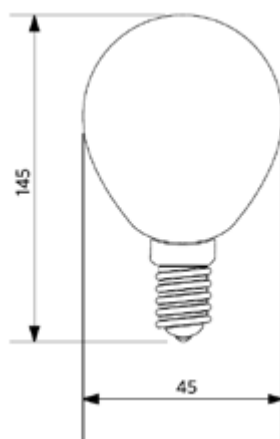

LED-E-ST64-FILA

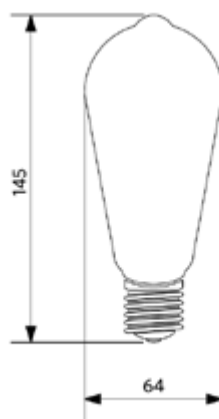

SMART

INDOOR

OUTDOOR

LAMPADINE & ACCESSORI

DATI TECNICI

GLOSSARIO





Lampada con riflettore EcoMax GU10

- Semplice da installare in sostituzione delle lampade alogene GU10
- Disponibile nelle versioni dimmerabili fino a 575 lumen reali
- Disponibile con temperatura di colore 3000K e 4000K
- Colore argento chiaro
- Nessuna radiazione UV/IR
- Produzione di calore notevolmente inferiore rispetto alle lampade alogene, elimina la possibilità di creare scolorimento e il rischio di danneggiare le merci



Specifiche

Codice prodotto	Descrizione	Equivalente (W)	Potenza (W)	Lumen reali	Efficienza (lm/W)	Temperatura di colore	Peso (kg/pz)
Dimmerabile (Triac)							
140060948	LED-E-GU10-3,5W-3000K-36D-DIM	Halogen 35W	3.5	245	70	3000	0,03
140060952	LED-E-GU10-3,5W-4000K-36D-DIM	Halogen 35W	3.5	260	74	4000	0,03
140060949	LED-E-GU10-5,2W-3000K-36D-DIM	Halogen 50W	5.2	350	67	3000	0,04
140060953	LED-E-GU10-5,2W-4000K-36D-DIM	Halogen 50W	5.2	360	69	4000	0,04
140060951	LED-E-GU10-7,5W-3000K-36D-DIM	Halogen 75W	7.5	565	75	3000	0,06
140060955	LED-E-GU10-7,5W-4000K-36D-DIM	Halogen 75W	7.5	575	77	4000	0,06

Specifiche tecniche

Durata (L70)	15.000 h
Cicli on/off	50.000
Dimmerabilità	Triac
Angolo del fascio luminoso	36°
Colore della finitura	Argento
CRI	≥ 80

Specifiche elettriche

Frequenza	50/60 Hz
Tensione nominale	220-240 V
Tensione di ingresso DC	No

Condizioni di applicazione

Temperatura operativa	-20-+40°C
Temperatura ambiente media	+25°C
Ambiente di stoccaggio	-25-+50°C

3 ANNI DI GARANZIA



Disegni tecnici (mm)

LED-E-GU10-5,2W

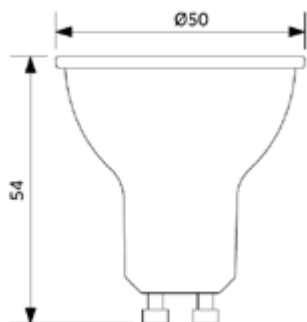

LED-E-GU10-3,5W

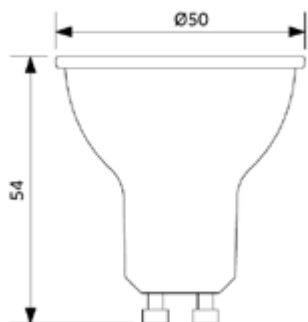

LED-E-GU10-7,5W

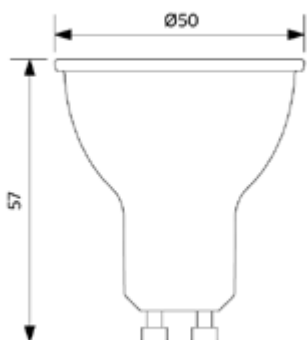



Tubo T8

- Tubo LED in vetro pieno con alimentazione singola e driver conforme alle normative CEI
- Retrofit per lampade T8 ESCLUSIVAMENTE con reattori elettromagnetici (EM)!
- Avvio istantaneo con il 100% della luce all'accensione
- Vetro pieno
- Elevata efficienza fino a 134 lm/W



INSTALLAZIONE SICURA E SEMPLICE: DA USARE ESCLUSIVAMENTE CON FALSO STARTER LED.
I tubi NON sono adatti per il collegamento in fila continua.

Specifiche

Codice prodotto	Descrizione	Equivalente (W)	Potenza (W)	Lumen reali	Efficienza (lm/W)	Temperatura di colore	Peso (kg/pz)
On-Off							
140062610	LED P T8 glass 600 8W 100pct 3000K CT	TL 1x18W	8	1050	131	3000	0,11
140062611	LED P T8 glass 600 8W 100pct 4000K CT	TL 1x18W	8	1050	131	4000	0,11
140062612	LED P T8 glass 600 8W 100pct 6500K CT	TL 1x18W	8	1050	131	6500	0,11
140062613	LED P T8 glass 1200 16W 100pct 3000K CT	TL 1x36W	16	2100	131	3000	0,20
140062614	LED P T8 glass 1200 16W 100pct 4000K CT	TL 1x36W	16	2100	131	4000	0,20
140062615	LED P T8 glass 1200 16W 100pct 6500K CT	TL 1x36W	16	2100	131	6500	0,20
140062616	LED P T8 glass 1500 23W 100pct 3000K CT	TL 1x58W	23	3100	134	3000	0,27
140062617	LED P T8 glass 1500 23W 100pct 4000K CT	TL 1x58W	23	3100	134	4000	0,27
140062618	LED P T8 glass 1500 23W 100pct 6500K CT	TL 1x58W	23	3100	134	6500	0,27

Single-ended connection



Specifiche tecniche		Specifiche elettriche	
Durata (L70)	50.000 h	Frequenza	50/60 Hz
Cicli on/off	100.000	Tensione nominale	220-240 V
Dimmerabilità	On-Off	Tensione di ingresso DC	No
Angolo del fascio luminoso	220°	Condizioni di applicazione	
Colore della finitura	Bianco	Temperatura operativa	-25-+45°C
CRI	≥ 80	Temperatura ambiente media	+25°C
Montaggio	G13	Ambiente di stoccaggio	-25-+50°C

5 ANNI DI GARANZIA



Disegni tecnici (mm)

LED P T8 glass 600

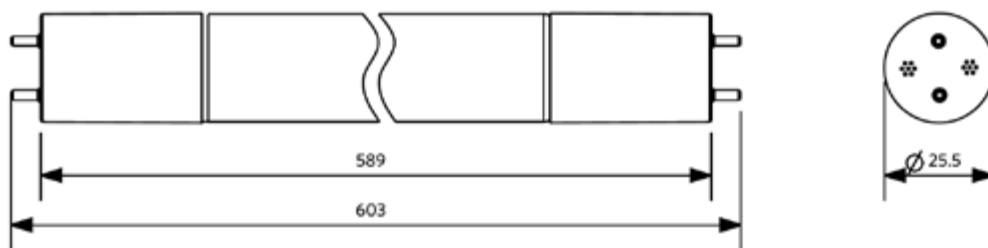

LED P T8 glass 1200

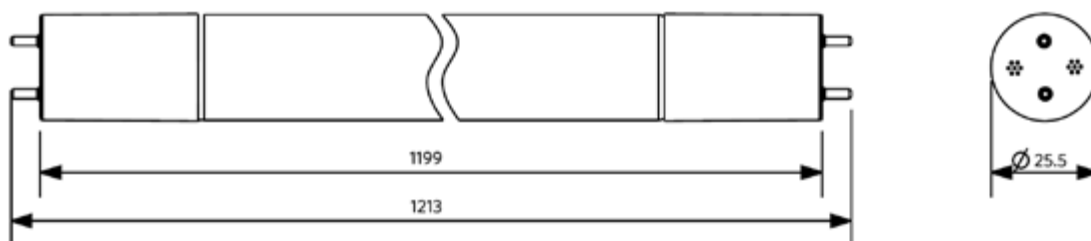

LED P T8 glass 1500

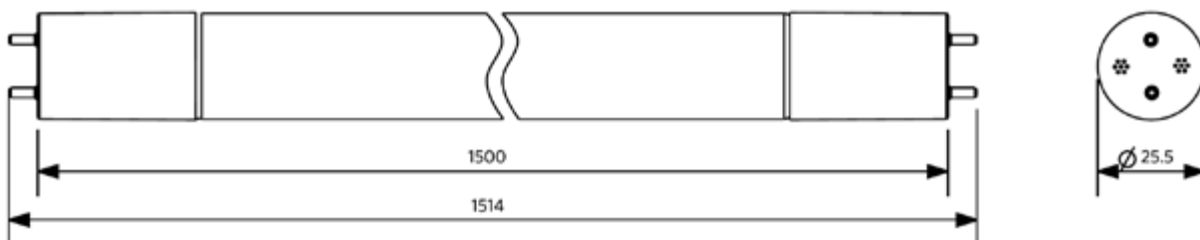



Modulo Clio G2

- Ideale per plafoniere sottili
- Installazione semplice e veloce
- Distribuzione della luce omogenea senza zone d'ombra
- Elevata efficienza fino a 3000 lumen reali e 117 lm/W
- Driver integrato su circuito stampato
- Magneti e scatola di connessione inclusi
- Accessorio: sensore di movimento e rilevazione luce diurna IP65



Specifiche

Codice prodotto	Descrizione	Equivalente (W)	Potenza (W)	Lumen reali	Efficienza (lm/W)	Temperatura di colore	Peso (kg/pz)
On-Off							
140066573	LED E C module 12W 2700K Clio CT	GLS 75W	12	1300	109	2700	0,10
140066574	LED E C module 12W 4000K Clio CT	GLS 75W	12	1400	117	4000	0,10
140066575	LED E C module 16W 2700K Clio CT II	GLS 100W	16	1650	104	2700	0,17
140066576	LED E C module 16W 4000K Clio CT II	GLS 100W	16	1800	113	4000	0,17
Dimmerabile (Triac)							
140066204	LED E C module 22W DIM 2700K Clio CT	CFL TC-DD/PL-Q 28W	22	2300	105	2700	0,24
140066205	LED E C module 22W DIM 4000K Clio CT	CFL TC-DD/PL-Q 28W	22	2400	110	4000	0,24
140066206	LED E C module 36W DIM 2700K Clio CT	CFL TC-DD/PL-Q 38W	36	3800	106	2700	0,49
140066207	LED E C module 36W DIM 4000K Clio CT	CFL TC-DD/PL-Q 38W	36	3900	109	4000	0,49

Accessori



140060553
LED Module sensor CT

Sensore solo per 12W e 16W.
Sensore: 12 metri.

Specifiche tecniche		Specifiche elettriche	
Durata (L70)	30.000 h	Frequenza	50/60 Hz
Durata (L80)	20.000 h	Tensione nominale	220-240 V
Cicli on/off	100.000	Tensione di ingresso DC	No
Dimmerabilità	On-Off / Triac	Lunghezza del cavo 230V	0.3 m
Angolo del fascio luminoso	150°	Condizioni di applicazione	
CRI	≥ 80	Temperatura operativa	-20-+40°C
Grado di protezione (IP)	IP20	Temperatura ambiente media	+25°C
Classe di isolamento	II	Ambiente di stoccaggio	-25-+50°C
Apparecchio cablato	Sì		

3 ANNI DI GARANZIA



Disegni tecnici (mm)

LED E C module 12W

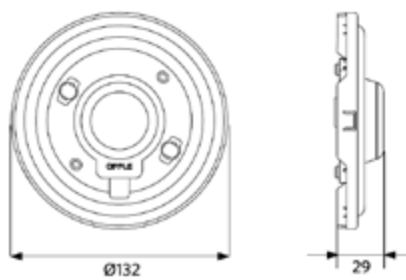

LED E C module 16W

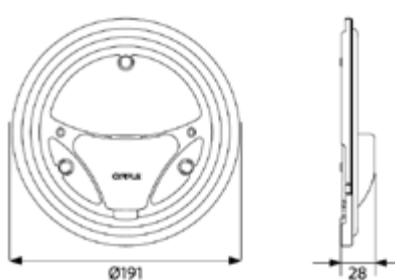

LED E C module 22W

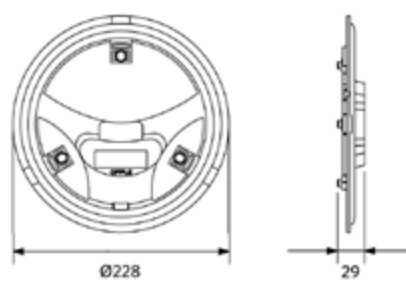

LED E C module 36W

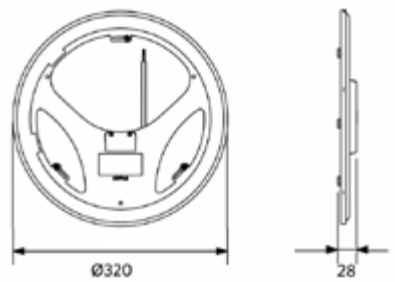

LED E C module
Module sensor CT

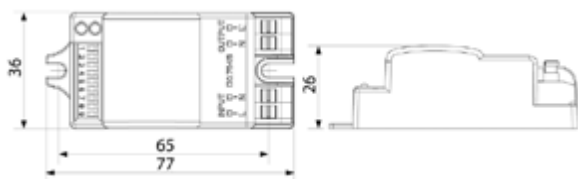



Light Master G3

- Facile connessione tramite Bluetooth®
- Soluzione semplice per misurare il livello di illuminazione (lux), la temperatura di colore (Kelvin), la resa cromatica (CRI) e lo sfarfallio
- Compatibile con dispositivi iOS e Android, disponibile presso App Store e Play Store
- Ricaricabile con microcavo USB (non fornito)
- Corredato di custodia



Specifiche

Codice prodotto	Descrizione
599000032700	Light-master-III

Specifiche tecniche	
Ricaricabile	Sì - micro USB
Gamma di lux	0-50000 lx
Intervallo di temperatura del colore	2000-25000 K
Temperatura operativa	-10-+40°C



Disegni tecnici (mm)

Light-master-III

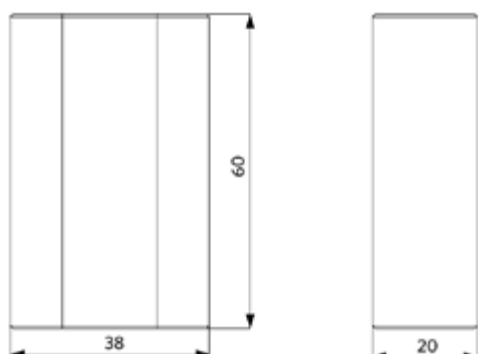

Google Play Store



Apple App Store



Accessori

LED Module sensor CT

- Accessorio sensore
- Rilevamento: 12m

Adatto per:

- Plafoniera Apollo
- Linear Ecomax
- Modulo Clío G2

L x L x A: 76.7mm x 35.5mm x 25.5mm



Codice prodotto:
140060553

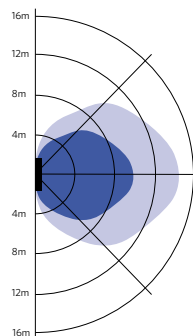

Installazione - A parete
Altezza di installazione consigliata 1-1.8m

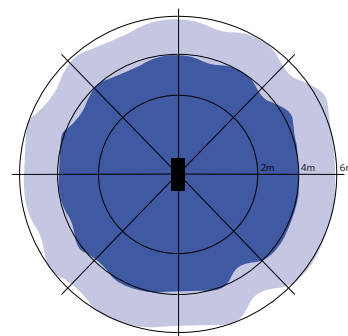

Installazione - A soffitto
Altezza di installazione consigliata 2.5-6m

LEDWaterproof-CLA-Sensor

- Sensore accessorio per il LED Stagna Classic da 1,2 e 1,5 m
- Rilevamento: 6m

Adatto per:

- Stagna Classic

L x L x A: 21mm x 168mm x 28mm



Codice prodotto:
531098000100

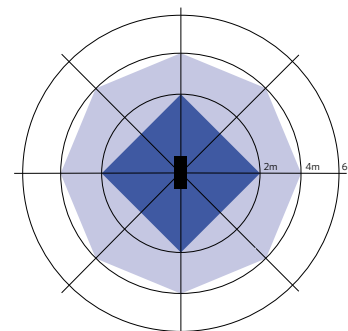

Installazione - A soffitto
Altezza di installazione consigliata 3-4m

Junction-Box-WH

- Elegante scatola di connessione per un facile cablaggio degli apparecchi
- Installazione senza viti
- Incluso pressacavo

Adatto per:

- Pannello a incasso
- Incasso
- Faretti a incasso

L x L x A: 103.4mm x 43mm x 26mm



Codice prodotto:
542098030700

LEDPanelRC-SI U19 EM-kit 1h/3h

- Kit d'emergenza per i pannelli OPPLE
- Batteria inclusa (versione 1h o 3h)
- Installazione Plug & Play

Adatto per:

- Pannello Monza
- Pannello Sydney
- Pannello Slim Performer UGR19 G5
- Pannello Slim EcoMax UGR22 G2
- Pannello Slim EcoMax G4
- Pannello Slim Panel Basic G3

L x L x A: 240mm x 34mm x 60mm



Codice prodotto:
542098000800 (h)
542098000900 (3h)

LEDDownlightRc-P EM-kit 1h/3h

- Kit d'emergenza per gli incassi OPPLE
- Batteria inclusa (versione 1h o 3h)
- Installazione Plug & Play

Adatto per:

- Incasso Performer HG
- Incasso Performer MW

L x L x A: 240mm x 34mm x 60mm



Codice prodotto:
549098001300 (1h)
549098001400 (3h)

LEDTrunking DALI Power Supply

- Alimentazione DALI
- Uscita: 17VDC, 150mA

Adatto per:

- Alimentazione di una rete DALI con un massimo di 64 dispositivi DALI

L x L x A: 191mm x 49mm x 34mm



Codice prodotto :
542098001000





Smart	12
Indoor	32
Outdoor	126
Lampade & Accessori	158
Dati tecnici	172
Glossario	186

Lista di conversione diametro del foro di installazione

Panoramica diametri fori													
Ritaglio (mm)		Ø68	Ø72	Ø76	Ø80	Ø100	Ø120	Ø125	Ø150	Ø172	Ø175	Ø200	
Incassi	Incasso Performer HG	11.5W											
		15W											
		23W											
		33W											
	Incasso Performer MW	11.5W											
		15W											
		23W											
		33W											
		44W											
	Incasso Compact	9W											
		14W											
		18W											
24W													
Incasso Slim EcoMax	12W												
	24W Sq												
Ritaglio (mm)													
Faretto	Faretto Performer Swing a incasso	20W											
		35W											
	Faretto orientabile circolare HQ a incasso	8W											
	Faretto Ava G2 a incasso	5W											
		7W											
	Faretto Chiara a incasso	6W											
		8W											

Nota: per Incasso Performer HG, Incasso Performer MW, Incasso Compact, Incasso Slim EcoMax e Faretto Performer Swing a incasso, sono disponibili anche anelli adattatori.



Lista degli anelli adattatori

Codice prodotto	Descrizione	Apparecchio diametro	Foro soffitto esistente	Anello adattatore diametro esterno
140060646	LEDDownlightRc-P-Adapter-150-175	139	175	200
140060647	LEDDownlightRc-P-SI-E-Adapter-200-225	199	225	250
140060648	LEDDownlightRc-P-SI-E-Adapter-200-250	199	220-240	275
140060650	LEDDownlightRc-Hzdim-Adapter-125-150	114	150	175
140060651	LEDDownlightRc-HZdim-Adapter-175-200	173	200	225
140060652	LEDDownlightRc-Hzdim-Adapter-200-225	194	225	250
140060649	LEDDownlightRc-Hzdim-Adapter-200-250	194	220-240	275
140060653	LEDDownlightRc-SI-E-Adapter-150-175	135	175	200

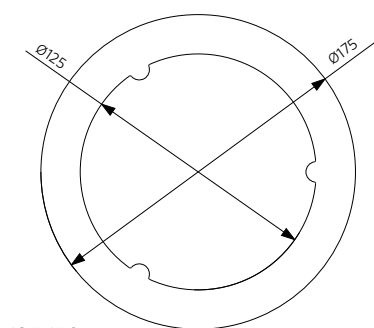

125-150

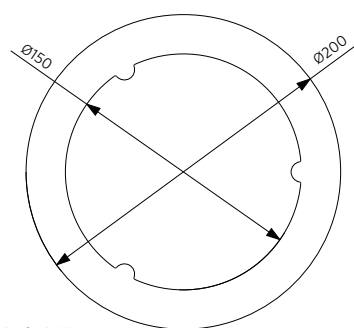
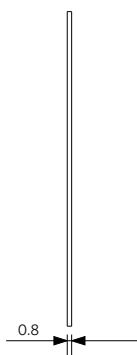

150-175

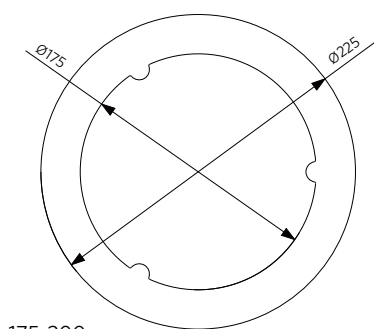
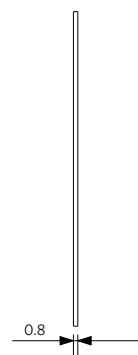

175-200

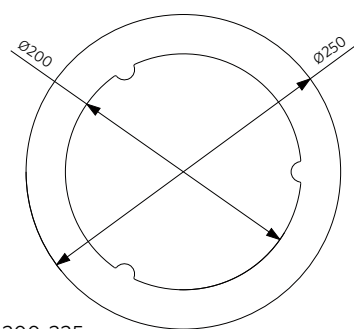
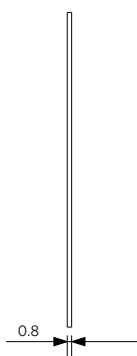

200-225

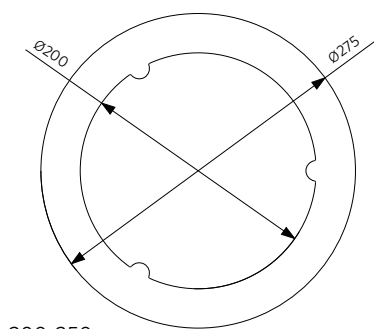
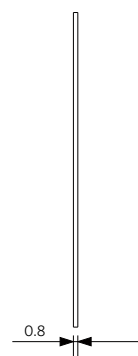

200-250

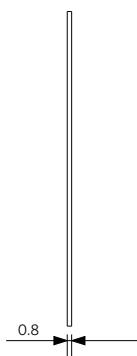

Specifiche di connessione

Le tabelle seguenti presentano il numero massimo di apparecchi collegabili su un interruttore B16/C16.

Categoria	Tipi	Tensione di ingresso CC	Unità massime per B16	Unità massime per C16	Corrente di spunto massima (A)	Tempo di spunto (µs)
Panel Grille	33W DALI/BLE	180-280	11	19	42	240
Panel Monza	35W	n/a	40	57	23	24
Panel Monza	35W DALI/10V/BLE	180-280	21	35	21	162
Panel Sydney	35W	n/a	40	57	23	24
Panel Sydney	35W DALI/10V/BLE	180-280	21	35	21	162
Slim Panel Performer UGR19 G6	30W/34W	180-280	12	30	40	200
Slim Panel Performer UGR19 G6	30W DALI/34W DALI	180-280	25	16	25	500
Slim Panel Performer UGR19 G6	30W BLE/34W BLE	180-280	25	16	25	500
Slim Panel Performer UGR19 G6	34W BLE TW	180-280	21	35	45	143
Slim Panel Performer UGR19 G5	30W/30W DALI	180-280	16	25	25	500
Slim Panel Performer UGR19 G5	34W/34W DALI	180-280	16	25	25	500
Slim Panel Performer UGR19 G5	30W/34W BLE	180-280	16	25	25	500
Slim Panel Performer UGR19 G5	34W BLE TW	180-280	21	35	45	143
Slim Panel EcoMax G4	32W	180-280	6	15	40	316
Slim Panel EcoMax G4	32W DALI	180-280	16	25	25	500
Slim Panel Basic G3	32W	180-280	6	15	40	316
Lima	15/18W DALI/BLE	180-280	17	28	25	330
Lima	30/36W DALI/BLE	180-280	15	26	20	400
Panel Suspended Zenith	75W DALI	190-210	18	30	35	500
Panel Suspended Zenith	75W BLE	200-300	32	35	39	103
Downlight Performer HG	11,5W/11,5W DALI	200-300	55	92	20	356
Downlight Performer HG	15W/15W DALI	200-300	55	92	20	356
Downlight Performer HG	23W/23W DALI	200-300	26	43	18	800
Downlight Performer HG	33W/33W DALI	200-300	26	43	18	800
Downlight Performer HG	11,5W/15W BLE	180-280	55	92	24	100
Downlight Performer HG	23W/23W BLE	180-280	26	43	20	240
Downlight Performer HG	25W BLE TW	n/a	21	35	45	143
Downlight Performer MW	44W	190-210	16	32	25	250
Downlight Performer MW	11,5W/11,5W DALI	200-300	55	92	20	356
Downlight Performer MW	15W/15W DALI	200-300	55	92	20	356
Downlight Performer MW	23W/23W DALI	200-300	26	43	18	800
Downlight Performer MW	33W/33W DALI	200-300	26	43	18	800
Downlight Performer MW	11,5W/15W BLE	180-280	55	92	24	100
Downlight Performer MW	23W/23W BLE	180-280	26	43	20	240
Downlight Performer MW	25W BLE TW	n/a	21	35	45	143
Downlight Compact	9W	n/a	32	53	7	160
Downlight Compact	14W	n/a	30	50	12	80
Downlight Compact	18W	n/a	28	47	12	88
Downlight Compact	24W	n/a	26	43	11	82
Downlight Slim EcoMax	12W	n/a	105	178	11	59
Downlight Slim EcoMax	24W	n/a	52	88	11	56
Spot Performer 3C Compact	12W	180-260	130	130	2	27,2
Spot Performer 3C Compact	25W	310-340	85	85	7,8	79,7
Spot Performer 3C Compact	35W	310-340	55	55	10	78,1



Categoria	Tipi	Tensione di ingresso CC	Unità massime per B16	Unità massime per C16	Corrente di spunto massima (A)	Tempo di spunto (µs)
Spot Performer 3C Compact	37W BLE	n/a	21	35	41	150
Spot Performer 3C	30W	200-300	13	22	45	500
Spot EcoMax 3C	30W	200-300	24	40	10	230
Spot Performer Swing	20W	n/a	101	101	22	40
Spot Performer Swing	35W	n/a	57	57	24	23,5
Spot Performer Swing	35W DALI/BLE	180-280	24	40	41	150
Spot Performer Swing	35W 10V	200-300	24	40	41	150
Spot Round Adjustable HQ	8W	190-210	n/a	n/a	1	500
Spot Ava G2	5W	180-230	267	267	2,6	62,7
Spot Ava G2	7W	180-230	213	213	2,6	62,7
Spot Chiara	6W	220-240	103	228	8	216
Spot Chiara	8W	220-240	113	172	12	132
Wall-Mounted Performer	15W/16W	200-300	122	122	25,2	4,8
Wall-Mounted Performer	21W/22W	200-300	90	90	25,2	4,8
Wall-Mounted EcoMax G2	14W	n/a	64	106	74	25
Wall-Mounted EcoMax G2	22W	n/a	84	84	28	25
Ceiling Light Luna	9W	n/a	32	53	7	160
Ceiling Light Luna	14W	n/a	30	50	12	80
Ceiling Light Luna	18W	n/a	28	47	12	88
Ceiling Light Luna	24W	n/a	26	43	12	88
Porchlight EcoMax	5W/6W	200-300	200	350	18	20
Linear EcoMax	20W	n/a	41	70	30	500
Linear EcoMax	40W/54W	n/a	26	44	180	2
T8 Tube	38W	150-300	44	74	17,2	660
Highbay Performer G5	80W	180-260	9	16	53	320
Highbay Performer G5	110W	180-260	6	11	53	320
Highbay Performer G5	150W	180-260	5	8	70	320
Highbay Performer G5	200W	180-260	3	5	107	320
Highbay Performer G5	240W	180-260	2	4	115	350
Highbay Performer G5	80W DALI/BLE	180-260	9	16	53	320
Highbay Performer G5	110W DALI/BLE	180-260	6	11	53	320
Highbay Performer G5	150W DALI/BLE	180-260	5	8	70	320
Highbay Performer G5	200W DALI/BLE	180-260	3	5	107	320
Highbay Performer G5	240W DALI/BLE	180-260	2	4	115	350
Highbay EcoMax G2	80W/120W	n/a	6	11	43	400
Highbay EcoMax G2	150W/200W	n/a	6	10	52	400
Highbay EcoMax G2	240W	n/a	2	3	50	1000
Waterproof Special	24W/34W/45W/54W	175-275	24	40	20	100
Waterproof Performer G4	12W	180-260	96	186	10	86
Waterproof Performer G4	24W	180-260	61	106	13	92
Waterproof Performer G4	38W	180-260	42	65	19	103
Waterproof Performer G4	31W	180-260	53	82	15	97
Waterproof Performer G4	47W	180-260	42	56	19	103
Waterproof Performer G4	54W	180-260	32	46	20	110
Waterproof Performer G4	70W	180-260	29	33	22	100
Waterproof Performer G4	85W	180-260	25	30	19	103
Waterproof Performer G4	24W DALI/BLE	180-340	25	64	25	150
Waterproof Performer G4	36W DALI/BLE	180-340	12	32	50	150
Waterproof Performer G4	31W DALI/BLE	180-340	12	32	50	150
Waterproof Performer G4	51W DALI/BLE	180-340	12	32	50	150
Waterproof Classic	20W	240-360	56	90	13	92
Waterproof Classic	29W	240-360	26	50	19	103
Waterproof Classic	43W	240-360	21	34	19	103



Categoria	Tipi	Tensione di ingresso CC	Unità massime per B16	Unità massime per C16	Corrente di spunto massima (A)	Tempo di spunto (µs)
Waterproof Classic	53W	240-360	20	34	19	103
Waterproof EcoMax G2	10W	n/a	24	40	8	60
Waterproof EcoMax G2	20W	n/a	24	40	8	80
Waterproof EcoMax G2	18W	n/a	24	40	8	80
Waterproof EcoMax G2	37W	n/a	24	40	10	80
Waterproof EcoMax G2	27W	n/a	24	40	10	100
Waterproof EcoMax G2	50W	n/a	24	40	13	50
Waterproof Basic G2	36W	240-380	22	37	26	204
Waterproof Basic G2	50W	240-380	19	31	34	182
Trunking	35W	180-260	38	63	15	250
Trunking	50W	180-260	18	30	40	178
Trunking	70W	180-260	12	20	40	178
Trunking	35W DALI	180-260	22	36	29	180
Trunking	50W DALI	180-260	14	23	40	178
Trunking	70W DALI	180-260	14	23	40	178
Roadlight Stratus	20W	n/a	6	16	40	300
Roadlight Stratus	40W	n/a	6	16	40	300
Roadlight Stratus	60W	171-275	6	16	70	200
Roadlight Stratus	80W	171-275	6	16	70	200
Roadlight Stratus	120W	171-275	6	16	70	200
Roadlight Stratus	150W	171-275	4	11	100	200
Roadlight Stratus	20W DALI	171-275	1	3	78,2	728
Roadlight Stratus	40W DALI	171-275	1	3	78,2	728
Roadlight Stratus	60W DALI	n/a	9	22	98	100
Roadlight Stratus	80W DALI	n/a	9	22	98	100
Roadlight Stratus	120W DALI	n/a	8	16	65	160
Roadlight Stratus	150W DALI	n/a	6	12	68	200
Roadlight Stratus	20W Zhaga	171-275	1	3	78,2	728
Roadlight Stratus	40W Zhaga	171-275	1	3	78,2	728
Roadlight Stratus	60W Zhaga	n/a	9	22	98	100
Roadlight Stratus	80W Zhaga	n/a	9	22	98	100
Roadlight Stratus	120W Zhaga	n/a	8	16	65	160
Roadlight Stratus	150W Zhaga	n/a	6	12	68	200
Roadlight EcoMax	80W/100W	200-300	8	20	410	252
Roadlight EcoMax	90W DALI/STEP	190-210	7	12	19	1740
Roadlight EcoMax	120W DALI/STEP	190-210	5	9	41	510
Roadlight EcoMax	150W DALI/STEP	190-210	4	8	49	500
Roadlight EcoMax	200W DALI/STEP	190-210	3	6	50	600
Streetlight G2	20W/40W	200-300	29	49	17	250
Streetlight G2	65W	190-210	11	18	14,1	400
Post Top	33W	200-300	16	26	50	134
Post Top	50W	200-300	15	25	50	134
Post Top	68W	200-300	14	23	150	70
Post Top	33W DALI	200-300	16	26	50	134
Post Top	50W DALI	200-300	15	25	50	134
Bollard Performer	10,5W	180-260	75	96	10	25
Bollard Luke	8W	200-300	213	160	6,8	36,6
Spot Projector	10W	220-240	178	178	7	67
Spot Projector	20W	220-240	97	97	7	31
Wall Spot	8W	220-240	18	45	7	650
Wall Spot	15W	220-240	9	24	15	550
Wall Light Lucia	6W	n/a	72	118	13,4	165
Wall Light Lucia	10W	n/a	71	119	13,6	175



Categoria	Tipi	Tensione di ingresso CC	Unità massime per B16	Unità massime per C16	Corrente di spunto massima (A)	Tempo di spunto (µs)
Floodlight Olympus	600W	142-300	2	3	88,2	580
Floodlight Olympus	800W	142-300	1	2	140,8	642
Floodlight Olympus	1000W	142-300	1	2	140,8	642
Floodlight Olympus	1200W	142-300	1	1	176,4	580
Floodlight Performer	90W/125W/160W	190-210	11	18	35	800
Floodlight Performer	220W	180-280	3	5	66,5	540
Floodlight Modulo Performer	70W	n/a	14	29	36,4	158
Floodlight Modulo Performer	100W	n/a	12	22	43,2	200
Floodlight Modulo Performer	150W	n/a	8	14	59	324
Floodlight Modulo Performer	200W	n/a	8	11	60	328
Floodlight Modulo Performer	250W	n/a	8	9	60	464
Floodlight Modulo Performer	300W	n/a	6	8	81	388
Floodlight Modulo Performer	380W	n/a	5	6	86	428
Floodlight EcoMax G3	10W	n/a	71	119	2,88	570
Floodlight EcoMax G3	20W	n/a	58	97	3,06	658
Floodlight EcoMax G3	30W	n/a	18	31	40,4	157
Floodlight EcoMax G3	50W	n/a	15	25	47	162
Floodlight EcoMax G3	70W	n/a	6	11	42,6	400
Floodlight EcoMax G3	100W	n/a	6	11	42,6	400
Floodlight EcoMax G3	150W	n/a	6	10	52,4	400
Floodlight EcoMax G3	200W	n/a	6	10	52,4	400





IP classificazioni

IP-valutazione	Applicazione interna	Applicazione all'aperto
IP44	Incasso Performer HG (vano lampada) Incasso Performer MW (vano lampada) Incasso Compact (vano lampada) Incasso Slim EcoMax (vano lampada) Plafoniera Apollo Plafoniera Apollo Basic Linear EcoMax	
IP54	Pannello Slim Performer UGR19 G6 (vano lampada) Pannello Slim Performer UGR19 G5 (non-TW, vano lampada) EcoMax G2 a parete	
IP65	Highbay EcoMax G2 Stagna Classic Stagna Basic G2	Bollard Performer Bollard Luke Applique da esterno Veranda EcoMax Performer a parete Spot a parete Spot a parete Lucia
IP66	Highbay Performer G5 Stagna Performer G4 Stagna EcoMax G2	Roadlight Stratus Roadlight EcoMax Streetlight G2 Post Top Proiettore Olympus Proiettore Performer Proiettore Modulo Performer Proiettore EcoMax G3 Proiettore spot
IP67/69K		Stagna Special

Per una spiegazione della protezione IP, vedere la Definizione dei termini



Binario - Configurazione

MATERIALE NECESSARIO PER REALIZZARE UN IMPIANTO DI ILLUMINAZIONE A BINARIO LED **50% di inserimento di moduli a LED**

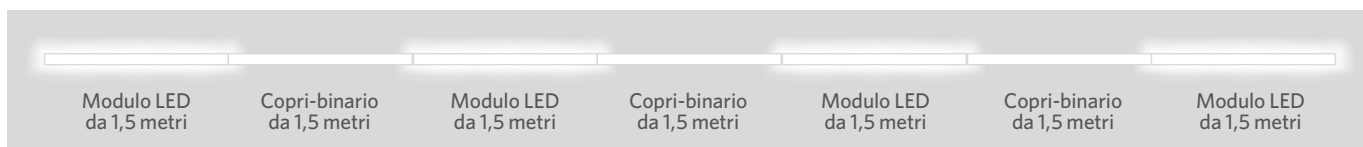

Lunghezza del binario (m)	Numero di moduli LED	Numero di binari da 3 m	Numero di binari terminali da 3 m	Numero di binari terminali da 1,5 m	Numero di copri-binari	Numero di scatole di alimentazione	Numero di coperchi per terminali	Numero minimo di punti di sospensione
1,5	1	0	0	1	0	1	1	2
4,5	2	1	0	1	1	1	1	2
7,5	3	2	0	1	2	1	1	3
10,5	4	3	0	1	3	1	1	4
13,5	5	4	0	1	4	1	1	5
16,5	6	5	0	1	5	1	1	6
19,5	7	6	0	1	6	1	1	7
22,5	8	7	0	1	7	1	1	8
25,5	9	8	0	1	8	1	1	9
28,5	10	9	0	1	9	1	1	10
31,5	11	10	0	1	10	1	1	11
34,5	12	11	0	1	11	1	1	12
37,5	13	12	0	1	12	1	1	13
40,5	14	13	0	1	13	1	1	14

MATERIALE NECESSARIO PER REALIZZARE UN IMPIANTO DI ILLUMINAZIONE A BINARIO LED **33% di inserimento di moduli a LED**

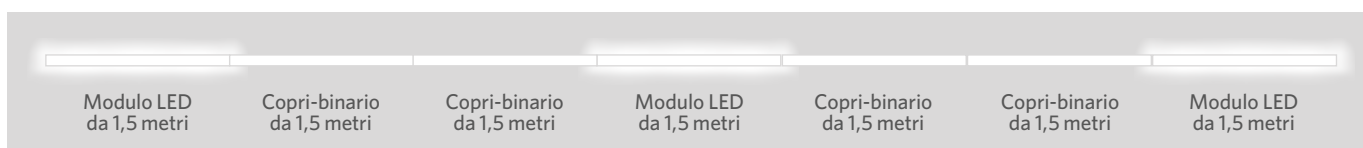

Lunghezza del binario (m)	Numero di moduli LED	Numero di binari da 3 m	Numero di binari terminali da 3 m	Numero di binari terminali da 1,5 m	Numero di copri-binari	Numero di scatole di alimentazione	Numero di coperchi per terminali	Numero minimo di punti di sospensione
1,5	1	0	0	1	0	1	1	2
6,0	2	1	1	0	2	1	1	3
10,5	3	3	0	1	4	1	1	4
15,0	4	4	1	0	6	1	1	6
19,5	5	6	0	1	8	1	1	7
24,0	6	7	1	0	10	1	1	9
28,5	7	9	0	1	12	1	1	10
33,0	8	10	1	0	14	1	1	12
37,5	9	12	0	1	16	1	1	13
42,0	10	13	1	0	18	1	1	15



Roadlight Stratus

Possibili distanze del palo

Distanza massima dei pali

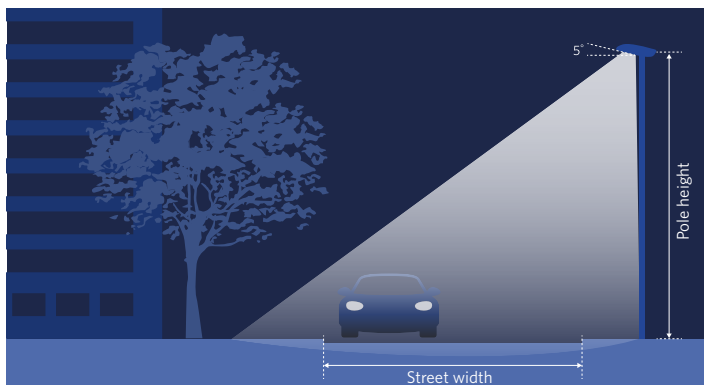

Classe di illuminazione conforme alla norma
EN 1313201: 2015
Dettagli del calcolo illuminotecnico:

- Superficie stradale CIE R3 Qo: 0,07
- Fattore di mantenimento: 0,8
- Posizionamento: lato singolo inferiore

Tutti i diritti riservati. Dalle informazioni fornite non può essere dedotto alcun diritto.

Strade di categoria M

Apparecchio di illuminazione	Luminanza classe	Larghezza della strada	Distanza dei pali [m]	Altezza del palo [m]	Angolazione del braccio [°]	Sbraccio [m]
LED Roadlight Stratus 60W AS	M3	10	22	8	10	1
		9	26	6,5	10	0,5
		8	28	6,5	5	0,5
	M4	7	30	7	0	1
		10	30	7	10	0,5
		9	32	7,5	10	0,5
LED Roadlight Stratus 80W AS	M3	8	34	8,5	0	1
		7	35	8,5	0	1
		10	31	8	5	1
	M4	9	33	8	5	1
		8	34	8	5	1
		7	35	9	0	1
LED Roadlight Stratus 120W AS	M3	10	38	9	10	1
		9	40	9,5	0	1
		8	41	10	0	1
	M4	7	42	10	0	0,5
		10	41	10	0	0
		9	41	10	0	0
LED Roadlight Stratus 150W AS	M3	8	49	12	5	0
		7	50	12,5	0	1
		10	46	11,5	5	1
	M4	9	47	11,5	5	1
		8	49	12	0	1
		7	51	12,5	0	0
LED Roadlight Stratus 150W AS	M3	10	55	13,5	0	0,5
		9	57	14	0	1
		8	57	14,5	0	1
	M4	7	57	14,5	0	1
		10	55	13,5	0	0,5
		9	57	14	0	1

*Il calcolo si basa sulla versione 4000K

Polar Diagrams

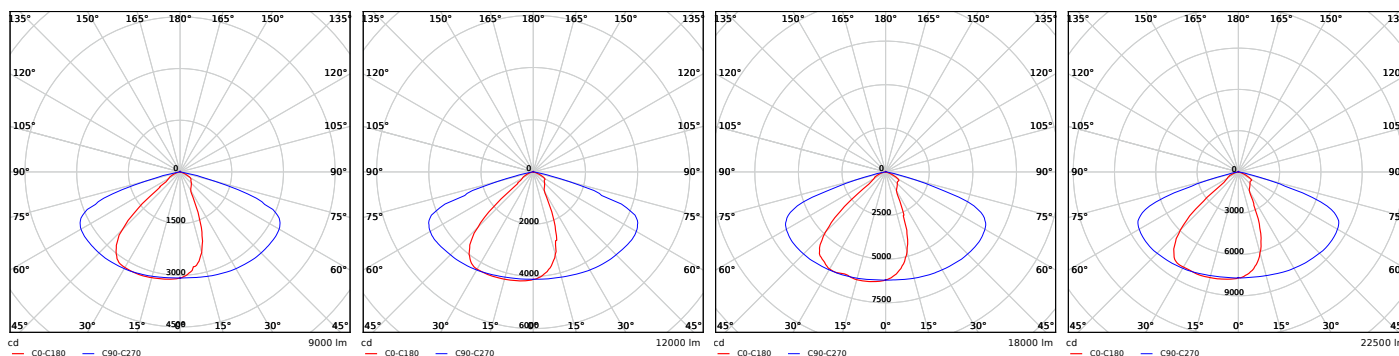

LED Roadlight Stratus-60W

LED Roadlight Stratus-80W

LED Roadlight Stratus-120W

LED Roadlight Stratus-150W



Roadlight EcoMax

Possibili distanze del palo

Distanza massima dei pali

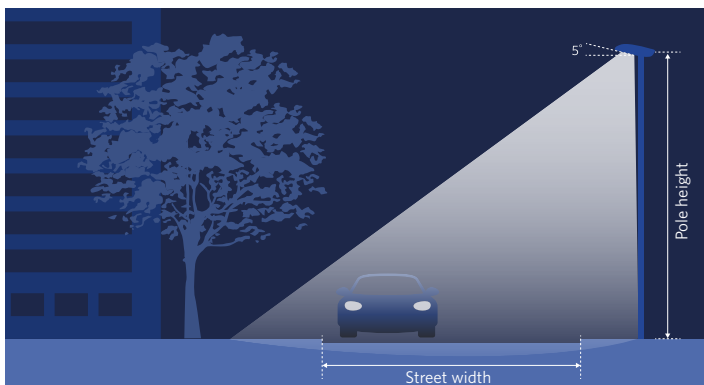

Classe di illuminazione conforme alla norma EN 13 13201: 2015
 Dettagli del calcolo illuminotecnico:
 • Superficie stradale CIE R3 Qo: 0.07
 • Fattore di mantenimento: 0,8
 • Posizionamento: lato singolo inferiore

Tutti i diritti riservati. Dalle informazioni fornite non può essere dedotto alcun diritto.

Strade di categoria M

Apparecchio di illuminazione	Luminanza classe	Larghezza della strada	Distanza dei pali [m]	Altezza del palo [m]	Angolazione del braccio [°]	Sbraccio [m]
LEDRoadlight-E 80W	M3	7	30	7	0	1
		8	28	7	0	1
		9	27	7	0	1
		10	25	7	5	1
		11	23	6,5	10	1
LEDRoadlight-E 80W	M4	7	36	8	5	1
		8	35	8	0	1
		9	34	7,5	0	1
		10	32	7,5	5	1
		11	29	7,5	10	1

Apparecchio di illuminazione	Luminanza classe	Larghezza della strada	Distanza dei pali [m]	Altezza del palo [m]	Angolazione del braccio [°]	Sbraccio [m]
LEDRoadlight-E 100W	M3	7	34	8	0	1
		8	34	7,5	0	1
		9	32	7,5	0	1
		10	30	7,5	0	1
		11	28	7	10	1
LEDRoadlight-E 100W	M4	7	41	9	0	0,5
		8	40	9	0	1
		9	39	8,5	0	1
		10	37	8,5	0	1
		11	36	8,5	0	1

M-class = main road

Polar Diagrams

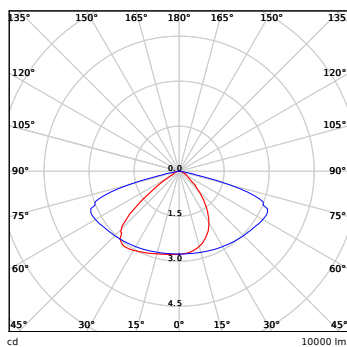

LEDRoadlight-E 80W

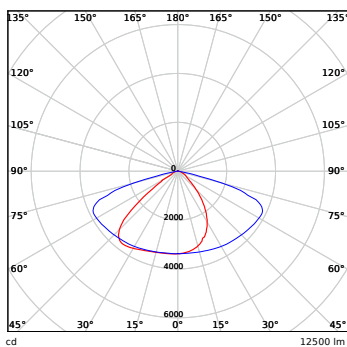

LEDRoadlight-E 100W



Streetlight G2

Possibili distanze del palo

Distanza massima dei pali

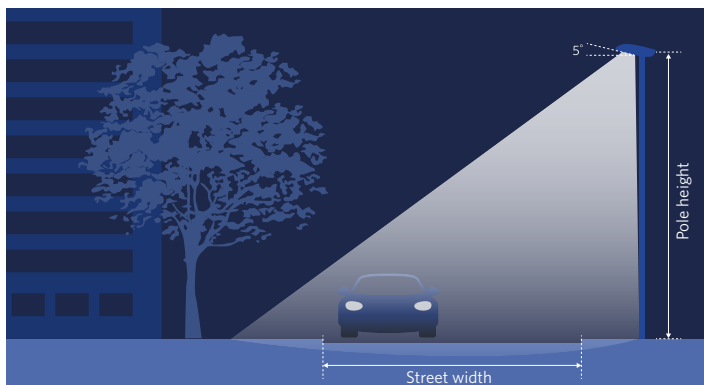

Classe di illuminazione conforme alla norma EN 13 13201: 2015
 Dettagli del calcolo illuminotecnico:

- Superficie stradale CIE R3 Qo: 0,07
- Fattore di mantenimento: 0,8
- Posizionamento: lato singolo inferiore

Tutti i diritti riservati. Dalle informazioni fornite non può essere dedotto alcun diritto.

Strade di categoria M

Apparecchio di illuminazione	Luminanza classe	Larghezza della strada	Distanza dei pali [m]	Altezza del palo [m]	Angolazione del braccio [°]	Sbraccio [m]
LEDStreetlight-E2 20W	M5	4	26	5	5	0,1
		5	24	5	5	0,3
		6	22	5	5	0,4
	M6	4	35	7	5	0,2
		5	34	6,5	5	0,1
		6	32	6,5	5	0,5
LEDStreetlight-E2 40W	M5	4	37	7,5	5	0,4
		5	36	7	5	0,2
		6	34	7	5	0,4
	M6	4	49	10	5	0,5
		5	48	9,5	5	0,1
		6	46	9,5	5	0,5
LEDStreetlight-E2 60W	M4	5	34	8,5	5	0,3
		6	33	8,5	5	0,4
		7	32	8	5	0,4
	M5	8	30	8	5	0,5
		5	47	10	5	0,3
		6	46	9,5	5	0,3
	M5	7	44	9,5	5	0,5
		8	41	9,5	5	0,5

M-class = main road

Strade di categoria P

Apparecchio di illuminazione	Luminanza classe	Larghezza della strada	Distanza dei pali [m]	Altezza del palo [m]	Angolazione del braccio [°]	Sbraccio [m]
LEDStreetlight-E2 20W	P2	3	24	4,5	5	0
		4	23	4	5	0
		5	23	4	5	0,5
	P4	6	20	4	5	0,3
		3	35	6,5	5	0,5
		4	35	6,5	5	0,3
LEDStreetlight-E2 40W	P2	5	34	6	5	0,1
		6	33	6	5	0,5
		3	32	6	5	0,4
	P4	4	32	6,5	5	0,5
		5	32	6	5	0,2
		6	31	5,5	5	0,2
LEDStreetlight-E2 60W	P2	3	47	9	5	0,1
		4	47	9	5	0,3
		5	46	9	5	0,5
	P4	6	46	8,5	5	0,3
		4	43	8,5	5	0,3
		5	42	8	5	0,1
	P2	6	41	8,5	5	0,3
		7	41	8	5	0,5

P-class = pedestrian road

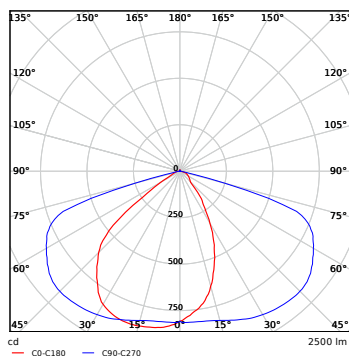

LEDStreetlight-E2 20W

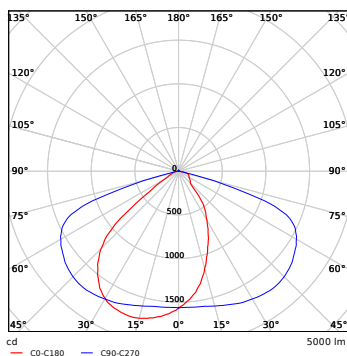

LEDStreetlight-E2 40W

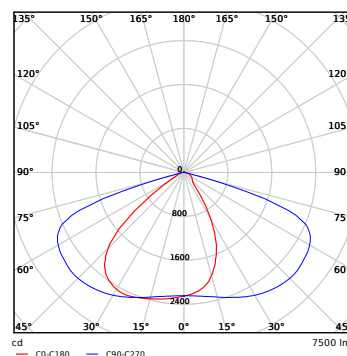

LEDStreetlight-E2 60W



Post Top

Possibili distanze del palo

Distanza massima dei pali

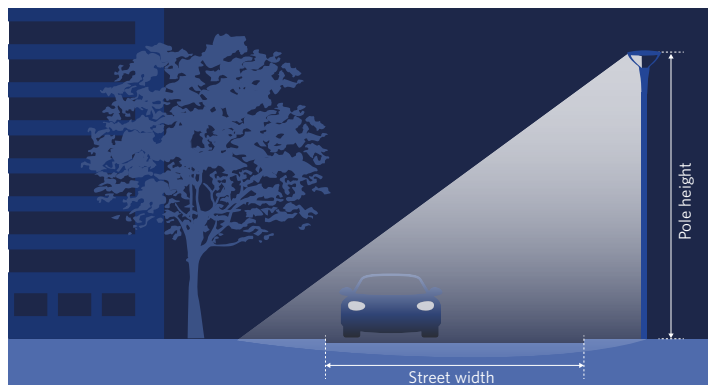

Classe di illuminazione conforme alla norma EN 13 13201: 2015

Dettagli del calcolo illuminotecnico:

- Superficie stradale CIE R3 Qo: 0.07
- Fattore di mantenimento: 0,8
- Posizionamento: lato singolo inferiore

Tutti i diritti riservati. Dalle informazioni fornite non può essere dedotto alcun diritto.

Strade di categoria P

Apparecchio di illuminazione	Luminanza classe	Larghezza della strada	Distanza dei pali [m]	Altezza del palo [m]
LED Post Top 33W - AS	P2	3	22	4,5
		4	21	4,5
		5	21	4,5
		6	21	4
	P3	3	25	5
		4	25	5
		5	25	5
		6	25	5
	P4	3	30	6
		4	30	6
		5	30	5,5
		6	30	5,5
LED Post Top 50W - AS	P2	3	28	5,5
		4	28	5,5
		5	27	5
		6	27	5
	P3	3	32	6,5
		4	32	6,5
		5	31	6,5
		6	31	6,5
	P4	3	40	8
		4	39	8
		5	39	8
		6	38	7,5

P-class = pedestrian road

*Il calcolo si basa sulla versione 4000K

Polar Diagrams

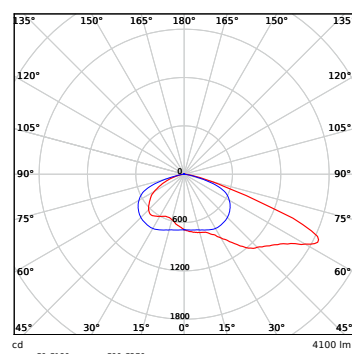

LEDPostTop-P 33W-AS

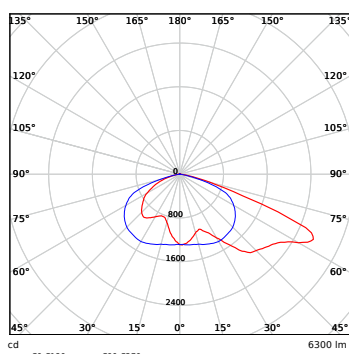

LEDPostTop-P 50W-AS





Smart	12
Indoor	32
Outdoor	126
Lampade & Accessori	158
Dati tecnici	172
Glossario	186

Definizione dei termini

CRI (Ra)

Indice di resa cromatica

L'indice di resa cromatica (IRC) è la misura di quanto una sorgente luminosa sia in grado di far apparire naturali i colori degli oggetti che illumina. L'IRC può variare da 0 a 100, dove 0 è la resa cromatica minima, 100 è la massima. Quest'ultima corrisponde alla luce esterna naturale, perciò più alto sarà l'IRC più naturali risulteranno i colori.

CCT

Temperatura di colore espressa in gradi Kelvin

La temperatura di colore di una sorgente luminosa è la temperatura di un corpo nero ideale che emette luce di un colore paragonabile a quello della sorgente luminosa.

lm

lumen

Lumen (simbolo: Lm) è l'unità di misura della quantità totale di luce visibile, emessa da una sorgente luminosa.

lx

lux

lumen/m²

Lux (simbolo: lx) è l'unità di misura del flusso luminoso per unità di superficie. È pari a 1 lumen per metro quadro. In fotometria questa unità di misura viene utilizzata per rendere l'intensità della luce, come percepita dall'occhio umano, che colpisce o attraversa una superficie.

Efficienza

lm/W

L'efficienza luminosa è l'unità di misura che indica la capacità di una sorgente luminosa di produrre luce visibile. È il rapporto tra flusso luminoso e potenza, misurato in lumen emessi per ogni watt.

UGR

Unified Glare Rating

L'indice unificato per la valutazione dell'abbagliamento (UGR) è la misura dell'abbagliamento in un determinato ambiente. È il logaritmo dell'abbagliamento prodotto da tutte le lampade visibili, divise per l'illuminazione di fondo.

DALI/DALI2

Interfaccia di controllo digitale dell'illuminazione

L'interfaccia di controllo digitale dell'illuminazione (DALI) è il protocollo per i sistemi in rete che controllano automaticamente l'illuminazione degli edifici.

SDCM

Deviazione standard della corrispondenza colore

SDCM ha lo stesso significato di "ellissi di MacAdam". Una ellissi di MacAdam di "1 step", ovvero deviazione standard, definisce la zona nell'area di un colore secondo il diagramma di cromaticità xy CIE 1931, all'interno della quale l'occhio umano non percepisce differenze cromatiche.

Fattore di potenza (pf)

Differenza tra potenza reale e apparente

Il fattore di potenza (o cosφ) di un sistema elettrico a corrente alternata è il rapporto fra il modulo del vettore potenza attiva che alimenta un carico elettrico e il modulo del vettore potenza apparente che fluisce nel circuito, ed è un numero adimensionale nell'intervallo chiuso tra -1 e 1. Un fattore di potenza inferiore a 1 significa che le onde di tensione e corrente sono sfasate, causando la riduzione della potenza istantanea delle due onde.

Durata

L70: Vita utile media stimata durante la quale gli apparecchi di illuminazione a LED hanno il loro flusso luminoso al 70% (L70) del loro iniziale flusso, ma sono ancora in funzione.

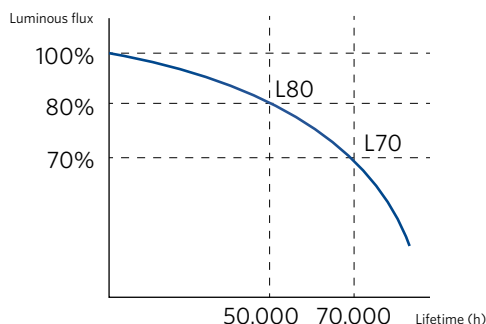

L70 come descritti nella IEC 62717 e IEC 62722-2-1

Corrente di ingresso

La corrente massima che un apparecchio elettrico può assorbire al momento dell'accensione.

Corrente di spunto

La corrente massima che si avrà durante un breve periodo di tempo dopo l'accensione dell'apparecchio di illuminazione.

IP

Indice di protezione internazionale

Il Codice IP, Marchio Internazionale Protezione, norma CEI EN 60529, a volte interpretato come Marchio Protezione Ingresso, classifica e valuta il grado di protezione fornito da involucri meccanici e quadri elettrici contro l'intrusione di parti del corpo (come mani e dita), polvere, contatto accidentale e acqua. È pubblicato dalla Commissione Elettrotecnica Internazionale (CEI) ed è uno standard internazionale, a volte interpretato come Ingress Protection (protezione contro intrusione). Il codice IP è composto sempre da due cifre. La prima cifra indica la protezione contro il rischio di penetrazione di corpi solidi e polvere. La seconda cifra indica la protezione contro l'ingresso di sostanze liquide e acqua.

1. Protezione contro l'ingresso di corpi solidi e di polvere

- IP 0* Nessuna protezione
- IP 1* Protetto contro la penetrazione di corpi solidi estranei di dimensioni superiori a 50 mm. (Protezione contro il contatto involontario della mano)
- IP 2* Protetto contro la penetrazione di corpi solidi estranei di dimensioni superiori a 12 mm. (Protetto contro il contatto con le dita)
- IP 3* Protetto contro la penetrazione di corpi solidi estranei di dimensioni superiori a 2,5 mm. (Protetto contro l'accesso di un utensile.)
- IP 4* Protetto contro la penetrazione di corpi solidi estranei di dimensioni superiori a 1 mm. (Protetto contro l'accesso con un filo o con un utensile appuntito.)
- IP 5* Protetto contro la polvere (Protezione contro la polvere non completa, ma sufficiente a garantire il buon funzionamento).
- IP 6* Totalmente protetto contro la polvere (Protezione completa contro la polvere.)

2. Protezione contro l'ingresso di sostanze liquide e acqua

- IP *0 Nessuna protezione
- IP *1 Protetto contro la caduta verticale di gocce (Nessun danno se esposto a gocce che cadono verticalmente.)



- IP *2 Protetto contro la caduta verticale di gocce (Nessun danno se le gocce cadono con un'inclinazione massima di 15°)
- IP *3 Protetto contro spruzzi d'acqua diretti (Nessun danno se gli spruzzi (10L/min) cadono con un'inclinazione fino a 60° dalla verticale.)
- IP *4 Protetto contro spruzzi (Nessun danno se gli spruzzi (10L/min) provengono da tutte le direzioni.)
- IP *5 Protetto contro getti (Nessun danno se i getti (12L/min) provengono da tutte le direzioni.)
- IP *6 Protetto contro getti d'acqua potenti (ugello da 12,5 mm) nessun danno se i getti provengono da tutte le direzioni.
- IP *7 Protetto contro getti d'acqua potenti (l'acqua non penetra se l'apparecchio è colpito da getti d'acqua potenti (100L/min) provenienti da tutte le direzioni.)
- IP *8 Protetto contro gli effetti di immersione permanente (si può usare sott'acqua in determinate circostanze.)
- IP *9K Protetto contro l'umidità (rimane pienamente funzionante con un grado di umidità superiore a 0% o se viene spruzzato con getti ad alta pressione.)

IK

Questa classificazione numerica, internazionalmente accettata, indica il grado di resistenza degli involucri di apparecchi elettrici agli urti di natura meccanica. In termini pratici, significa che il riflettore o il corpo esterno possono subire una deformazione in seguito a un impatto. Tuttavia, lampadine LED rotte, situazioni pericolose e effetti avversi alle condizioni indicate con i codici IP non sono autorizzati.

I valori IK maggiormente utilizzati sono:

- IK 02 Resistenza agli urti con energia d'impatto fino a 0,2 Joule Resistenza agli impatti standard, ad es. un apparecchio standard
- IK 04 Resistenza agli urti con energia d'impatto fino a 0,5 Joule Resistenza agli impatti più elevata, ad es. un apparecchio standard con un sistema ottico rinforzato
- IK 07 Resistenza agli urti con energia d'impatto fino a 2 Joule Apparecchio rinforzato, ad es. apparecchio standard con griglia protettiva
- IK 08 Resistenza agli urti con energia d'impatto fino a 5 Joule Apparecchio antivandalismo, ad es. apparecchio chiuso con calotta in policarbonato o vetro
- IK 10 Resistenza agli urti con energia d'impatto fino a 20 Joule Apparecchio antivandalismo, ad es. apparecchio chiuso

SKG

SKG è il partner che supervisiona le prestazioni a lungo termine e sulla sicurezza dei prodotti industriali per gli involucri degli edifici.

Classi di isolamento

Le classi di isolamento elettrico sono definite dalla norma CEI EN 61140 e indicano il grado di protezione fornito da un'apparecchiatura elettrica rispetto alla possibilità di prendere la "scossa". La classificazione va dalla classe 0, la classe d'isolamento più bassa, alla classe III, la più alta.

- Classe 0 Gli apparecchi appartenenti a questa classe sono apparecchi nei quali la protezione si basa sull'isolamento principale (cioè il normale isolamento elettrico tra i conduttori di fase e la carcassa o altre masse metalliche dell'apparecchio stesso). In caso di guasto dell'isolamento principale le masse metalliche si porterebbero in tensione, provocando all'utente, nel caso questi ne venisse a contatto, una scossa elettrica. In caso di guasto dell'isolamento principale la protezione rimane affidata esclusivamente all'ambiente che circonda le parti conduttrici accessibili dell'apparecchio. Da molti anni gli apparecchi di Classe 0 non vengono più fabbricati e sono stati eliminati dalla normalizzazione internazionale. Tuttavia, in alcuni Paesi, questo tipo è ancora presente, in particolare nelle vecchie installazioni. In Italia il loro uso in connessione alla rete elettrica è proibito.

- Classe 1 Componente dotato di isolamento principale provvisto di un dispositivo per il collegamento delle masse a un conduttore di protezione. Un guasto nell'isolamento in questi apparecchi può portare un conduttore di fase in contatto con la carcassa provocando un flusso di corrente attraverso il conduttore di protezione. I metodi per evitare la folgorazione dell'utente che può entrare in contatto con la parte metallica messa a terra sono due: 1 Dimensionamento adeguato del dispersore di terra, e del relativo impianto, in modo da non permettere una tensione, provocata dalla corrente dispersa sulla terra e dalla resistenza che incontra nel percorso, al di sopra dei 50 volt. 2 Inserimento, per obbligo di legge, di un interruttore differenziale a monte dell'impianto elettrico che sezioni la tensione nel caso di correnti disperse superiori a 30 mA. Questi apparecchi devono avere una spina a 3 contatti.

- Classe 2 Gli apparecchi di classe II, detti anche a doppio isolamento, sono progettati in modo da non richiedere (e pertanto non necessitano avere) la connessione delle masse a terra. Ciò è ottenuto in genere realizzando l'involucro del contenitore in materiali isolanti, o comunque facendo in modo che le parti in tensione siano circondate da un doppio strato di materiale isolante (isolamento principale + isolamento supplementare) o usando isolamenti rinforzati. Sono inoltre stabiliti dei limiti stringenti per quanto riguarda la resistenza elettrica delle componenti che isolano verso ogni connessione esterna di massa o di segnale (resistenza di isolamento). Queste misure non comportano Accessori per la messa a terra e non dipendono dalle condizioni di installazione. Gli apparecchi di questa classe devono essere marcati "Class II" o con il simbolo di doppio isolamento, due quadrati concentrici.

- Classe 3 Questa è la classe con maggiore protezione. Gli apparecchi che appartengono a questa classe funzionano con una tensione bassissima SELV (Safety Extra-Low Voltage). In pratica tale apparecchio viene alimentato o da una batteria o da un trasformatore SELV. La tensione prodotta, inferiore ai 25 Vac o 60 Vdc, è bassa al punto da non essere normalmente pericolosa in caso di contatto con il corpo umano. Gli apparecchi di Classe III non devono essere provvisti di messa a terra di protezione. Le norme internazionali CEI (Commissione Elettrotecnica Internazionale) relative agli apparecchi elettromedicali non riconoscono gli apparecchi di Classe III, poiché la sola limitazione della tensione non è ritenuta sufficiente ad assicurare la sicurezza del paziente. Le norme medicali definiscono una classe AI (alimentazione interna) data da una batteria, che non include un'alimentazione con una bassissima tensione di sicurezza. Gli apparecchi appartenenti alla Classe 3 si riconoscono dal simbolo di un rombo con all'interno III.

Senza sfarfallio

Lo sfarfallio è la fluttuazione dell'emissione luminosa di un apparecchio di illuminazione o lampada nel tempo. La quantità di sfarfallio è espressa in percentuale. Se la percentuale di sfarfallio è classificata come "nessun rischio" secondo lo standard IEC 61189, OPPL classifica prodotti che rispondono a questa normativa come privi di sfarfallio.

D-Mark

Gli apparecchi contrassegnati da questo marchio possiedono una temperatura limitata della superficie che li rende adatti al montaggio in ambienti dove la presenza di polvere e fibre comporti il rischio di incendio (VDE 0711 parte 2 - 24).

Zhaga

Zhaga è un consorzio aperto e globale nel settore dell'illuminazione che mira a standardizzare le interfacce dei componenti degli apparecchi di illuminazione a led per permettere la intercambiabilità e la interoperabilità di prodotti costruiti da differenti produttori.

Zhaga book 18 è una interfaccia intelligente tra apparecchi di illuminazione esterna e nodi di comunicazione. Specifica gli aspetti relativi all'alimentazione e alla comunicazione, oltre all'adattamento meccanico e ai pin elettrici.

Glossario

Glossario generale

CCT

Temperatura di colore espressa in Kelvin

Corrente di ingresso (A / mA)

Corrente massima diretta d'ingresso di un apparecchio elettrico quando viene messo in funzione

Corrente di spunto

La corrente massima che si avrà durante un breve periodo di tempo dopo l'accensione dell'apparecchio di illuminazione.

DALI

Digital Adressable Lighting Interface [Interfaccia di controllo digitale dell'illuminazione]

Efficienza luminosa

lm/W

Quantità di luce prodotta (lm) per unità di energia consumata (W)

Fattore di potenza (pf)

Differenza tra potenza reale e apparente

Fattore di rifasamento (DF)

Lo sfasamento tra tensione e corrente alla frequenza di linea fondamentale ($\cos \phi$)

lm

lumen

Flusso luminoso

lx

lux

Illuminamento: lumen/m²

IK

Resistenza agli urti

IP

Ingress Protection Rating

[Classificazione internazionale del grado di protezione]

IRC (Ra)

Indice di resa cromatica

L70

Rated Median Useful Life during which LED based luminaires have their luminous flux degraded to 70 % (L70) of their initial flux, but are still operating

SDCM

Deviazione standard della corrispondenza colore

UGR

Unified Glare Rating [fattore unificato per la valutazione dell'abbagliamento diretto]. Riduzione dell'abbagliamento

Glossario - Abbreviazioni Opple

100pct

100 per cento

3C-P

Binario trifase Performer

AL

Alluminio

AS

Fascio asimmetrico

BA

Alluminio spazzolato

B

Basic

BL

Nero

BL

Imballaggio blister

BLE

Bluetooth® Low Energy

CL

Chiaro/trasparente

CT

Cartone

Dim

Dimmerabile

DF-DZ

Versione diffusore (trunking)

E2 / HQ2 / G2

Seconda generazione

EM1 / EM3

Illuminazione d'emergenza 1 ora/3 ore

FR

Smerigliato/opaco

G

Griglia

HPf

Elevato fattore di potenza

L12

Lunghezza 1200mm



LUM

Solo apparecchio di illuminazione (driver escluso)

MD

Rilevatore di movimento e luce del giorno

MW

Bianco opaco

N

Fascio stretto

P

Performer

PMMA

Polimetilmetacrilato

Rc

Incasso

Re

Rettangolare

SI

Sottile

SI-E

Sottile EcoMax

Sp-Z

Zenith a sospensione

Sp-S

Superior a sospensione

Sq

Quadrato

TW

Tunable White

W

Fascio largo

WH

Bianco

XAS

angolo del fascio extra asimmetrico (160°*93°)

XN

Fascio molto stretto

ZH

Zhaga



OPPLE

OPPLE LIGHTING

Meerenakkerweg 1-07
5652 AR Eindhoven, Paesi Bassi

T +31 (0) 88 056 7888
E service@opple.com

OPPLE.COM

OPPLE

OPPLE LIGHTING

Via San Gottardo 91
20900 Monza (MB),
Italia

E assistenza@opple.com

OPPLE.IT

