

OPPLE
LIGHTING.

AVRIL 2023

LED Portfolio

OPPLE.COM



OPPLE Lighting.

Chers clients,

2023 sera une année importante pour le passage à l'éclairage LED.

En raison de l'interdiction des lampes fluorescentes (compactes), les entreprises seront obligées de passer aux LED. **Avec l'ambition de réduire notre empreinte CO2 mondiale** et les coûts énergétiques élevés récents, le passage à l'éclairage LED est l'un des moyens les plus faciles d'atteindre vos objectifs de durabilité. Le temps de retour sur investissement des solutions LED n'a jamais été aussi court qu'aujourd'hui, faisant de cet investissement une évidence.

Dans ce nouveau catalogue, nous présentons de nombreux (nouveaux) produits pour vous permettre de passer aux LED **facilement, rapidement et à un prix abordable**.

Nous continuons à élargir notre offre sur le marché de l'extérieur décoratif et fonctionnel, en proposant également notre solution d'éclairage sportif la plus puissante à ce jour, le nouveau Floodlight Olympus.

En outre, nous continuons à développer notre portefeuille d'éclairage intelligent en utilisant la technologie **Bluetooth SIG mesh®**. Cela lui permettra d'être totalement à l'épreuve du temps en améliorant la compatibilité, en favorisant la normalisation et en permettant de nouvelles fonctionnalités intéressantes.

En même temps, nous introduisons l'éclairage centré sur l'Homme (HCL) dans nos solutions SMART.

En utilisant nos luminaires Tunable White, nous vous promettons le système HCL le plus facile à utiliser et le plus rapide à installer du marché.

En combinaison avec le boîtier OPPLÉ Smart Connect Box, il est très facile de définir les cycles et les scènes d'éclairage appropriés à votre situation ! Jetez un coup d'œil et trouvez la bonne solution pour stimuler le bien-être, la santé et la productivité des personnes dans votre bâtiment.

Chez OPPLÉ, votre succès est notre objectif. Nous restons simples, répondons rapidement et tenons nos promesses. Tous les collègues d'OPPLÉ y parviennent !

FAISONS ÉQUIPE !



Jeroen Janssen
Directeur général OPPLÉ Lighting Europe



Qui nous sommes

Avec plus de 30 ans d'expérience dans le domaine de l'éclairage, OPPLE est fière de briller comme l'une des 5 premières marques d'éclairage au monde. Depuis nos trois centres de recherche, de développement et de production à la pointe de la technologie, nous vous apportons les dernières innovations et services.

En tant qu'entreprise familiale, nous accordons une grande importance aux partenariats solides. et nous nous consacrons entièrement à servir et à surprendre nos partenaires et nos clients.

Une entreprise qui a un but

Nous sommes déterminés à jouer notre rôle dans la création d'un avenir plus durable. Nous voulons accélérer la transition vers la neutralité carbone en fournissant des solutions d'éclairage LED accessibles et respectueuses de l'environnement pour tous. En proposant des options abordables et utiles, nous espérons donner aux individus et aux organisations les moyens de faire des choix conscients et durables pour leurs besoins en éclairage. Notre objectif est de contribuer à une planète plus saine pour tous en réduisant les émissions de carbone grâce à l'adoption généralisée d'un éclairage économe en énergie.



Nos convictions

Nous reconnaissons que la diversité et l'inclusion sont des composantes essentielles d'une organisation prospère. Nous pensons qu'une équipe diversifiée apporte des perspectives et des expériences uniques qui stimulent l'innovation et la créativité, et nous nous efforçons de favoriser un environnement où chacun se sent valorisé et respecté. Nous nous engageons à créer une culture qui favorise un équilibre sain entre le bien-être de nos collaborateurs, la durabilité de notre planète, et la croissance et la rentabilité de notre entreprise. Ensemble, nous travaillons dans le but commun de créer un lieu de travail plus équitable et plus juste.

Une équipe, une promesse

Nous croyons au pouvoir du travail d'équipe et à l'importance d'une communication claire. Notre équipe se consacre à la simplification des processus, à la prise de décisions rapides ainsi qu'au respect de nos engagements. Ce sont les employés d'OPPLE qui nous distinguent véritablement et qui sont le moteur de notre succès. Ensemble, nous nous efforçons de respecter notre promesse d'excellence.







Smart 12

Intérieur 32

Extérieur 126

Lampes & Outils 158

Données techniques 172

Glossaire 186



Sommaire :

SMART

SMART LIGHTING

	Smart Connect Box > NOUVEAU	19
	Smart Sensor (Passive Infrared) > NOUVEAU	20
	Smart Sensor (Microwave) > NOUVEAU	22
	Smart Switch > NOUVEAU	24
	Module Smart Multi Switch > NOUVEAU	25
	Smart Relais > NOUVEAU	26
	Relais Smart Dimmable > NOUVEAU	27
	Convertisseur BLE2 vers DALI (1 & 2) > NOUVEAU	28
	Convertisseur BLE2 vers 1-10V > NOUVEAU	29

INTÉRIEUR

PANNEAUX

	Panneau Grille > NOUVELLES VERSIONS	32
	Panneau Monza > NOUVELLES VERSIONS	34
	Panneau Sydney > NOUVELLES VERSIONS	36
	Solution flexible pour plafonds à lamelles	38
	Panneau Slim Performer UGR19 G6 > NOUVEAU	40
	Panneau Slim Performer UGR19 G5 > NOUVELLES VERSIONS	44
	Panneau Slim EcoMax G4 > NOUVELLES VERSIONS	48
	Slim Panel Basic G3	52
	Lima > NOUVELLES VERSIONS	54





	Panneau Suspendu Zenith > NOUVELLES VERSIONS	56
---	--	----

DOWNLIGHTS

	Downlight Performer HG > NOUVELLES VERSIONS	58
---	---	----

	Downlight Performer MW > NOUVELLES VERSIONS	62
---	---	----

	Downlight Compact	66
---	-------------------	----

	Downlight Slim EcoMax	68
---	-----------------------	----

SPOTS

	Spot Performer 3C Compact > NOUVELLES VERSIONS	70
---	--	----

	Spot Performer 3C	72
---	-------------------	----

	Spot EcoMax 3C	74
---	----------------	----

	Spot Encastré Performer Swing > NOUVELLES VERSIONS	76
---	--	----

	Spot Encastré Rond et Orientable HQ	78
---	-------------------------------------	----

	Spot Encastré Ava G2	80
---	----------------------	----

	Spot Encastré Chiara	82
---	----------------------	----

APPLIQUES ET PLAFONNIERS

	Wall-Mounted Performer <i>Egalement utilisable pour des applications extérieures</i>	84
---	---	----

	Wall-Mounted EcoMax G2	86
---	------------------------	----

	Ceiling Light Luna	88
---	--------------------	----

	Ceiling Light Apollo	90
---	----------------------	----

	Porchlight EcoMax <i>Egalement utilisable pour des applications extérieures</i>	92
---	--	----

LUMINAIRES LINÉAIRES

	Linear EcoMax	94
---	---------------	----

	Réglette EcoMax T5	96
---	--------------------	----

	Réglette T5 S avec interrupteur	98
---	---------------------------------	----

HIGHBAYS

	Highbay Performer G5 > NOUVEAU	100
---	--	-----

	Highbay EcoMax G2	104
---	-------------------	-----

WATERPROOFS

	Waterproof Special <i>Egalement utilisable pour des applications extérieures</i>	106
---	---	-----



	Waterproof Performer G4 > NOUVEAU	108
	Waterproof Classic	112
	Waterproof EcoMax G2	116
	Waterproof Basic G2 > NOUVEAU	118

TRUNKING

	Trunking > NOUVELLES VERSIONS	120
---	--	-----

EXTÉRIEUR



ROADLIGHTS

	Roadlight Stratus > NOUVELLES VERSIONS	126
	Roadlight EcoMax	130

STREETLIGHTS

	Streetlight G2	132
---	----------------	-----

URBAN

	Post Top	134
	Bollard Performer	136

	Bollard Luke	138
	Spot Projector	140
	Wall Spot	142
	Wall Light Lucia	144

FLOODLIGHTS

	Floodlight Olympus > NOUVEAU	146
	Floodlight Performer	150
	Floodlight Modulo Performer > NOUVELLES VERSIONS	152
	Floodlight EcoMax G3 > NOUVEAU	154

LAMPES & OUTILS

FILAMENTS

	Filament	158
--	----------	-----

REFLECTORS

	Ampoule EcoMax GU10	160
---	---------------------	-----



TUBES



T8 Tube

162

MODULES



Module Clio G2

164

LIGHT MASTER



Light Master G3

166

Accessories

168

DONNÉES TECHNIQUES

Dimensions d'encastrement	172
Aperçu des bagues d'adaptation	173
Connection Caractéristiques	174
Aperçu des produits classés IP	178
Trunking - Attribution des modules	179
Roadlight / Streetlight - Distance optimale entre poteaux	180

GLOSSAIRE

Définitions	186
Glossaire	188

OPPLE ONLINE



@OppleLightingEurope

Visitez notre site web OPPLE.COM pour voir la dernière version de notre gamme complète ainsi que ses spécifications.

OUTILS

- ▶ Fast Lighting Calculation
- ▶ Trunking Configurator

CENTRE DE TÉLÉCHARGEMENT

- ▶ Fiches produits
- ▶ Instructions d'installation
- ▶ Fiches dialux / relux
- ▶ Listes de dimmer compatibles
- ▶ Caractéristiques de connection
- ▶ Dimmer compatibility list
- ▶ Conditions de vente
- ▶ 3D (BIM) Models
- ▶ Dialux
- ▶ Relux



OPPLE.COM







Smart 12
Intérieur 32
Extérieur 126
Lampes & Outils 158
Données techniques 172
Glossaire 186

OPPLE Smart Lighting

La gamme complète de produits d'éclairage intelligent a été basculée vers la nouvelle génération de produits BLE2, basés sur le protocole normalisé Bluetooth SIG Mesh.*

Avantages :

- Protocole BLE sans fil standard de l'industrie
- Application OPPLE Smart améliorée avec de nouvelles fonctionnalités
- Amélioration de la fiabilité des communications
- Possibilité d'intégrer des dispositifs tiers

Avec l'éclairage intelligent OPPLE vous pouvez compter sur :

- Un contrôle totalement sans fil de l'éclairage grâce à la technologie Bluetooth SIG Mesh
- Un éclairage dynamique sans câblage supplémentaire
- Installation rapide et facile, pas besoin de passerelle
- Des économies d'énergie maximales grâce à l'utilisation de capteurs
- Possibilité de définir différentes scènes/modes
- Fonctions uniques comme la gestion en fonction de la lumière du jour, le mode couloir, les capteurs de mouvement et les relais intelligents
- Sécurité maximale grâce à des signaux codés et une gestion stricte des utilisateurs
- Un système d'éclairage intelligent excellent et abordable



* Note : Les produits BLE1 et BLE2 ne peuvent pas être mélangés dans le même projet Smart, à moins qu'une Connect Box BLE1 et une Connect Box BLE2 soient toutes deux utilisées avec respectivement des luminaires et accessoires de la génération correspondante à chacune d'entre elles.

Smart Classic

Éclairage intelligent pour les applications petites et de taille moyenne

- Basé sur une application gratuite
- Simple et rapide
- SIG Mesh Standard
- Réglage de scénario
- Capteurs et interrupteurs sans fil
- Contrôle de la lumière du jour et mode couleur
- Indépendant du bâtiment



Google Play Store



Apple App Store



Boîtier Smart Connect

L'éclairage intelligent vers des solutions entièrement intégrées

- Basé sur une passerelle et une interface utilisateur Web
- Contrôle à distance complet
- SIG Mesh Standard et DALI
- Capteurs et interrupteurs sans fil
- Options de configuration étendues
- Surveillance de l'énergie et de l'occupation des locaux
- Possibilité de connexion à la GTB
- Taille illimitée des projets



Disponible en tant que Tunable White

- Des couleurs différentes dans un même appareil
- Du blanc chaud au blanc froid (2700K - 6500K)
- Facile à installer et à contrôler via le système Smart Lighting
- Applications dans le domaine de la santé et en Gestion 24H

Compatible avec des luminaires d'autres marques

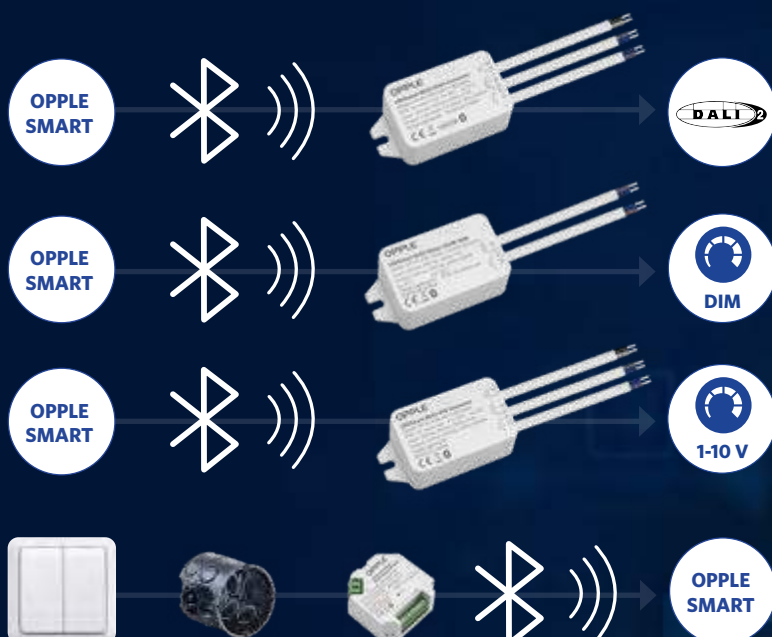

OPPLE Human Centric Lighting

Apportez le soleil à l'intérieur

Avec la fonction HCL d'OPPLE, les gens peuvent désormais profiter de la lumière naturelle du jour, à l'intérieur. Le HCL est une conception et une application de l'éclairage qui améliore notre état **psychologique** et **physiologique**. Ceci est particulièrement important car nous passons environ 90 % de notre temps sans exposition à la lumière du soleil.

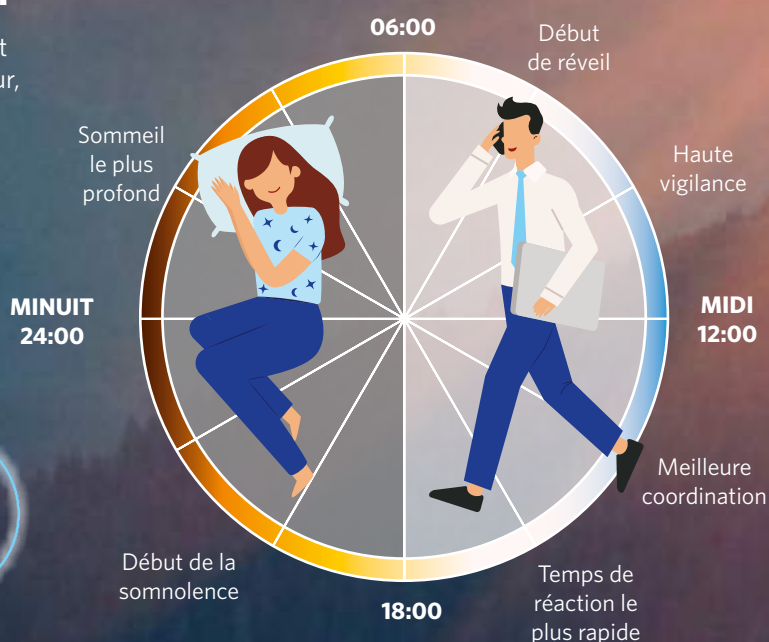
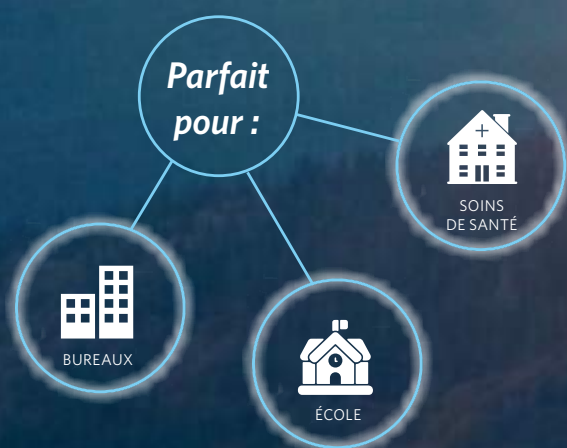

Les avantages du HCL et de l'amélioration du rythme circadien amélioré :



Un meilleur bien-être



Plus de concentration et de vigilance



Une meilleure productivité



Amélioration de la qualité du sommeil

OPPLE propose un système HCL entièrement automatisé. Il n'a jamais été aussi facile de mettre en place un éclairage centré sur l'Humain !

- Choisissez parmi nos modèles préconfigurés.
- Possibilité de personnalisation complète
- Disponible via la Smart Connect Box d'OPPLE
- Aucun coût supplémentaire ou abonnement requis

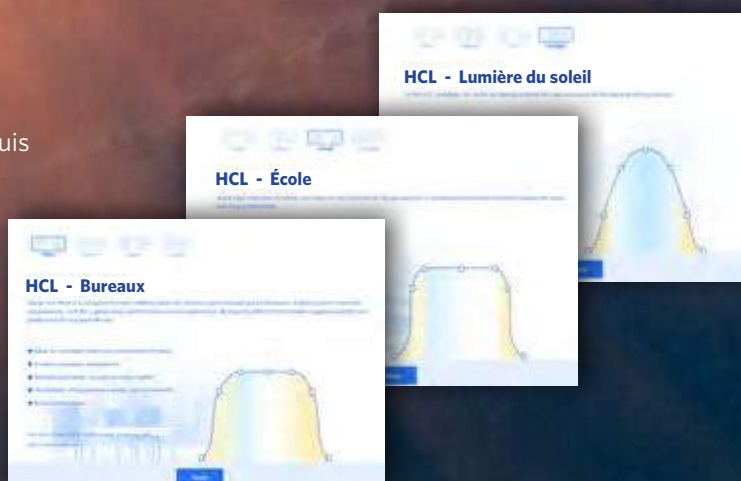

Gamme complète disponible

Fonctionne avec les luminaires OPPLE SMART existants en lumière blanc dynamique (tunable white) et à gradation.

HCL complet



HCL Luminosité uniquement



Smart Lighting Luminaires et Accessoires

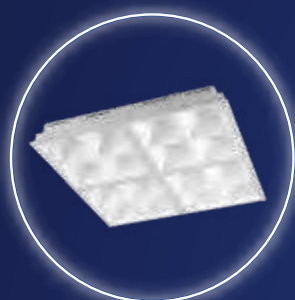

Panneau Grille
→ page 32



Panneau Monza
→ page 34



Panneau Sydney
→ page 36

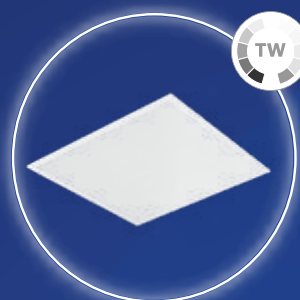

Panneau Slim Performer
UGR19 G6
→ page 40



Panneau Slim Performer
UGR19 G5
→ page 44

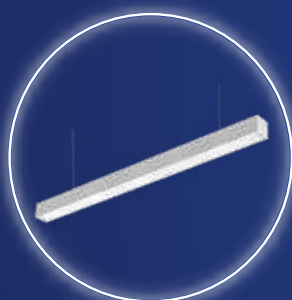

Lima
→ page 54



Panneau Suspendu Zenith
→ page 56



Downlight Performer HG
→ page 58



Downlight Performer MW
→ page 62



Spot Performer 3C
Compact
→ page 70



Spot Performer Swing
→ page 76

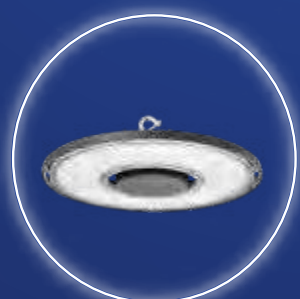

Highbay Performer G5
→ page 100

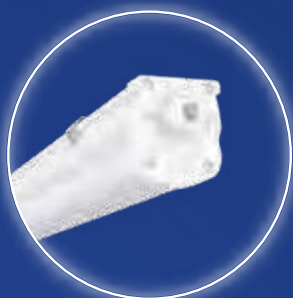

Waterproof Performer G4
→ page 108



Smart Connect Box
→ page 19



Smart Sensor
(Passive Infrared)
→ page 20



Smart Sensor (Microwave)
→ page 22



Smart Switch
→ page 24



Smart Multi Switch Module
→ page 25

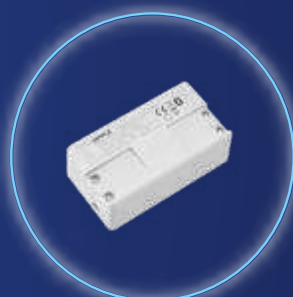

Smart Relais
→ page 26

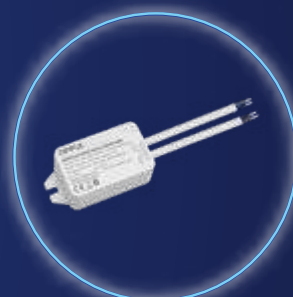

Smart Relais DIM
→ page 27



Convertisseur BLE2 vers
DALI (1 & 2)
→ page 28



Convertisseur BLE2 vers
1-10V
→ page 29

OPPLE Smart Connect Box

La smart connect box est un élément optionnel de gestion, qui permet d'ajouter des éléments de gestion au système smart lighting. Il s'agit d'un appareil très diversifié qui permet de connecter votre système Smart Lighting au monde extérieur.

L'idée est simple : vous connectez votre Smart Connect Box au réseau de votre bâtiment et vous pouvez, à distance, communiquer avec tous les luminaires, capteurs et interrupteurs Smart. La Smart Connect Box présente de nombreux avantages, en particulier pour les grands bâtiments de plusieurs étages.

Les avantages

- Cartographie claire des données telles que la consommation d'énergie, la température, l'hygrométrie et la présence par bâtiment, par étage et par pièce.
- Partout et toujours sous contrôle : commande à distance de l'éclairage de votre bâtiment.
- Tous les types de luminaires DALI peuvent être connectés et commandés avec la Smart Switch ou le Smart Sensor.
- Planificateur : permet d'allumer et d'éteindre les luminaires à une heure ou une date précise.
- Connection de plusieurs projets Smart en un seul et même projet.
- Entièrement compatible avec le système Smart Lighting d'OPPLE existant.
- Programmation logique de l'installation (IFTTT RULES)
- Fonction copier-coller pour les scènes d'éclairage et les règles d'automatisation d'une pièce à l'autre.
- Possibilité d'intégration dans un système de gestion des bâtiments.

Informations détaillées de l'énergie et de l'occupation des bâtiments



Contrôle à distance complet



Smart Lighting "classique" d'OPPLE vs Connect Box	"Classic" Smart Lighting system	Smart Connect Box system
Utilisation du Smart Switch	✓	✓
Utilisation du Smart Sensor	✓	✓
Contrôle de la lumière du jour	✓	✓
Plusieurs gestionnaires/utilisateurs par projet	✓	✓
Indication de l'occupation réelle par espace	✓	✓
Indication de la température et de l'hygrométrie réelles	✓	✓
Plusieurs installateurs par projet	✗	✓
Contrôle de plus de 100 appareils à la fois	✗	✓
Allumage de la lumière à heure/date précise	✗	✓
Contrôle à distance de l'installation d'éclairage	✗	✓
Graphique de la consommation d'énergie	✗	✓
Aperçu graphique de la température et de l'hygrométrie par espace	✗	✓
Aperçu graphique de l'occupation par espace	✗	✓



Smart Connect Box

- NOUVEAU : l'éclairage centré sur l'homme est activé (en combinaison avec les luminaires TW)
- NOUVEAU : communication sans fil basée sur le protocole Mesh normalisé et à l'épreuve du temps de Bluetooth SIG
- NOUVEAU : certifié DALI2
- Contrôler la consommation énergétique par bâtiment, étage ou pièce
- Commande à distance de votre projet Smart Lighting
- Peut également être utilisé comme contrôleur DALI2, les luminaires DALI bénéficient des mêmes fonctionnalités que les luminaires OPPLE Smart, y compris le contrôle du blanc réglable des luminaires DT8
- Planificateur : allumer/éteindre les luminaires à une heure ou date donnée
- Connecter plusieurs projets intelligents en un seul et même projet
- Intégration possible dans les systèmes de gestion des bâtiments via ModBus
- Compatible avec les luminaires OPPLE Smart Lighting BLE2 et les accessoires BLE2

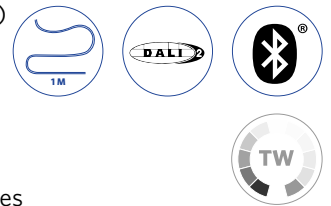

Caractéristiques

Code d'article	Désignation d'article
821011002600	LEDSmart-BLE2-DALI-Connect-Box

Caractéristiques techniques		Alimentation électrique	
Consommation d'énergie	Max 14W	Tension	220-240 V AC
Couleur de finition	Gris	Fréquence	50/60 Hz
Classe de protection	II	Tension de sortie	16 V DC
Communication	Filaire: Ethernet (RJ45), DALI2 (DT8), ModBus, RS-485 Sans fil: Bluetooth® Low Energy Mesh (BLE2)	Courant de sortie	Max 0.2A
Alimentation DALI intégrée	Oui	Conditions d'application	
		Température de fonctionnement	-20~+40°C
		Environnement de stockage	-25~+50°C



Schéma de dimensions (mm)

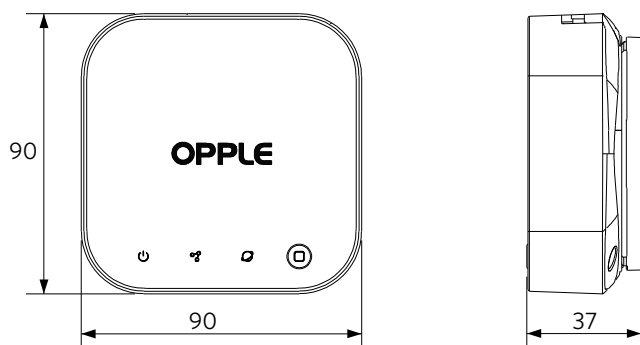

821011002600 - LEDSmart-BLE2-DALI-Connect-Box





Smart Sensor (Passive Infrared)

- NOUVEAU : communication sans fil basée sur le protocole Mesh normalisé et à l'épreuve du temps de Bluetooth SIG
- Détecteur de mouvement compact Bluetooth® pour le système Smart Lighting OPPLE
- Périmètre de détection étendu Ø 10m
- Hauteur d'installation conseillée 2-3,5m
- Adapté pour la régulation intelligente de l'éclairage en fonction de la lumière du jour
- Très facile à configurer avec l'application OPPLE Smart Lighting App ou la Smart Connect Box avec l'interface Web intelligente
- Capteurs de température et d'humidité inclus
- Communication sans fil complète via le protocole normalisé Bluetooth® Low Energy (BLE) SIG Mesh



Caractéristiques

Code d'article	Désignation d'article	Zone de détection
821006002000	LEDSmart-BLE2-Rc-PIR-Sensor	10m

Accessoires



560098000600
LEDSmart-Sensor Surface-Module-WH

Caractéristiques techniques	
IP	IP20
IK	IK02
Couleur de finition	Blanc RAL9003
Communication	Opplé Bluetooth® Low Energy Mesh (BLE2)
Classe de protection	II
Zone de détection (à une hauteur d'installation de 2-3.5 m)	Max Ø 10m Max Ø 5m assis
Angle de détection	360°
Technique de détection	Passive Infrared (PIR)
Délai d'extinction	1min-60min
Daylight balance	Oui
Capteur de température	Oui
Capteur d'hygrométrie	Oui

Alimentation électrique	
Consommation d'énergie	1.2W
Tension	220-240 V AC
Fréquence	50/60 Hz

Propriétés mécaniques	
Structure	PC

Conditions d'application	
Température de fonctionnement	-25-+30°C



Schéma de dimensions (mm)

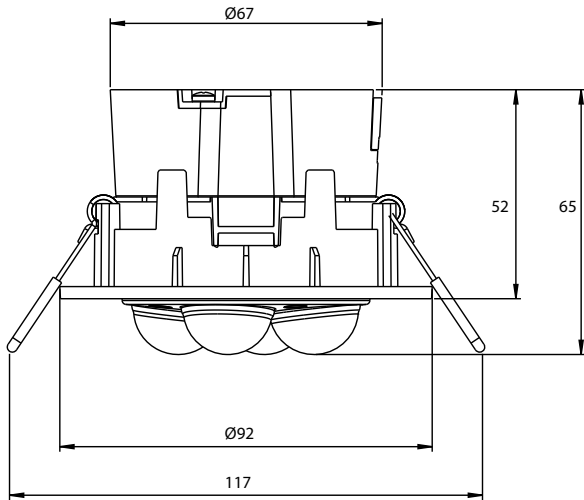

821006002000 - LEDSmart-BLE2-Rc-PIR-Sensor

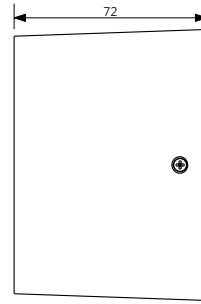

560098000600 - LEDSmart-Sensor Surface-Module-WH

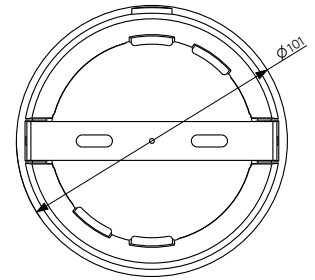

Schémas diamètre d'encastrement (mm)

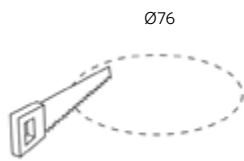

821006002000 - LEDSmart-BLE2-Rc-PIR-Sensor

Niveau de détection

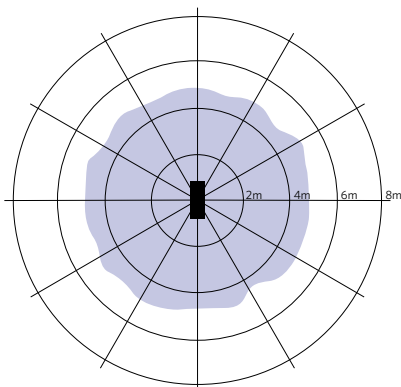

Installation - Plafond bas
Hauteur d'installation conseillée 2-3m





Smart Sensor (Microwave)

- NOUVEAU : communication sans fil basée sur le protocole Mesh normalisé et à l'épreuve du temps de Bluetooth SIG
- Détecteur de mouvement compact Bluetooth® pour le système Smart Lighting OPPLE
- Périmètre de détection étendu Ø 20m
- Adapté pour la régulation intelligente de l'éclairage en fonction de la lumière du jour
- Très facile à configurer avec l'application OPPLE Smart Lighting App ou la Smart Connect Box avec l'interface Web intelligente
- Adapté pour une application de grande hauteur sous plafond (hauteur de détection max. 13m)
- Zone de détection réglable pour les applications de faible/grande hauteur sous plafond
- Communication sans fil complète via le protocole normalisé Bluetooth® Low Energy (BLE) SIG Mesh



Caractéristiques

Code d'article	Désignation d'article	Zone de détection
821006001800	LEDSmart-BLE2-Rc-MW-Sensor	20 m

Accessoires



560098000600 (€ 42,00)
LEDSmart-Sensor Surface-Module-WH



560006000900 (€ 104,00)
LEDSmart-Sensor IP65-Base-Module
Excluding sensor



560006001000 (€ 92,00)
LEDSmart-Sensor IP65-Module
Excluding sensor

Caractéristiques techniques	
IP	IP20 / IP65*
IK	IK02 / IK07*
Couleur de finition	Blanc RAL9003
Communication	Opplé Bluetooth® Low Energy Mesh (BLE2)
Classe de protection	II
Zone de détection (à une hauteur d'installation de 2,5 à 13 m)	Max Ø 20m
Angle de détection	360°
Technique de détection	Microwave (MW)
Délai d'extinction	1min-60min
Daylight balance	Oui
Capteur de température	Non
Capteur d'hygrométrie	Non

Alimentation électrique	
Consommation d'énergie	2.2W
Tension	220-240 V AC
Fréquence	50/60 Hz

Propriétés mécaniques	
Structure	PC

Conditions d'application	
Température de fonctionnement	-30~+55°C



* Uniquement en combinaison avec des modules d'accessoires IP65



Schéma de dimensions (mm)

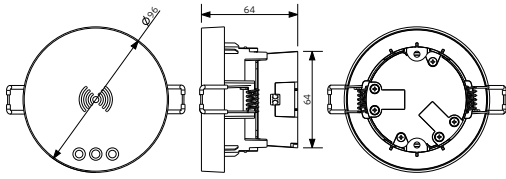

821006001800 - LEDSmart-BLE2-Rc-MW-Sensor

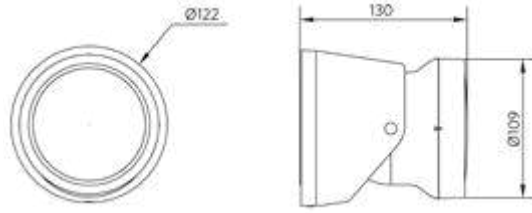

560006000900 - LEDSmart-Sensor IP65-Base-Module

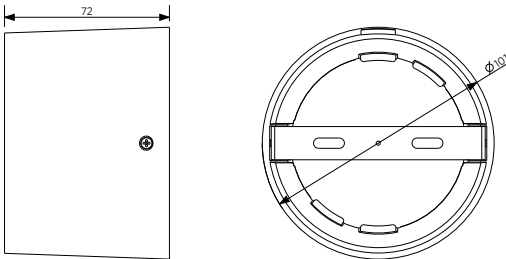

560098000600 - LEDSmart-Sensor Surface-Module-WH

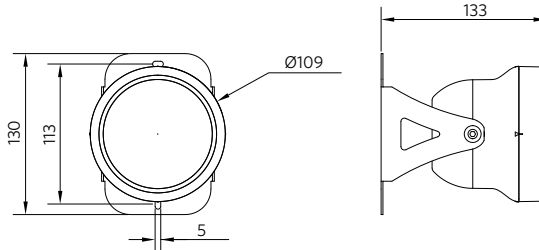

560006001000 - LEDSmart-Sensor IP65-Module

Niveau de détection

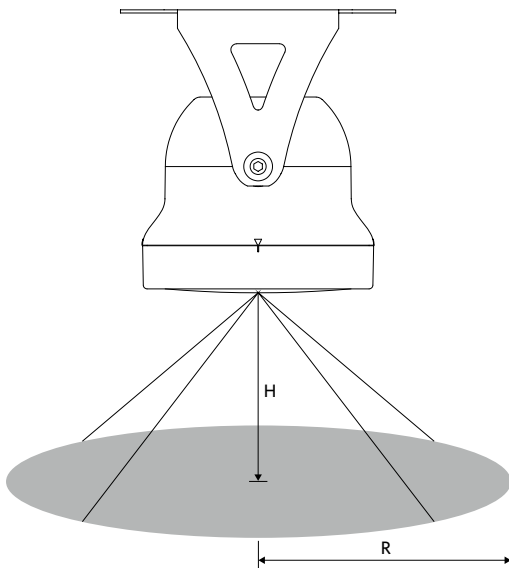

Schémas diamètre d'encastrement (mm)

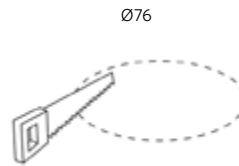

821006001800 - LEDSmart-BLE2-Rc-MW-Sensor

Hauteur recommandée (m)	Définition de la sensibilité	Rayon de détection (m)
3	Low	7
8	Middle	9
9	High	10
12	High	7

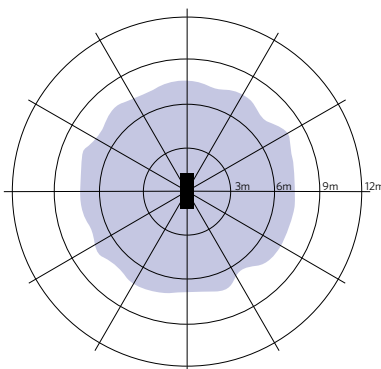

Installation - Plafond bas
Hauteur d'installation conseillée 3m

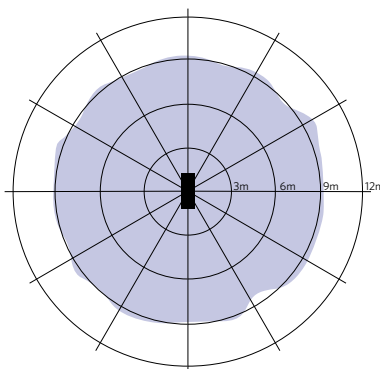

Installation - Hauteur sous plafond moyenne
Hauteur d'installation conseillée 8m

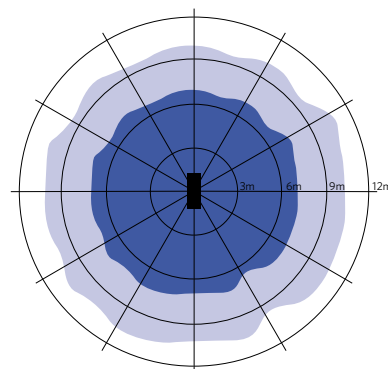

Installation - Grande hauteur
Hauteur d'installation conseillée 9-12m

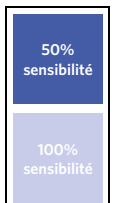



- NOUVEAU : communication sans fil basée sur le protocole Mesh normalisé et à l'épreuve du temps de Bluetooth SIG
- Panneau de commande entièrement sans fil pour le système Smart Lighting OPPLE
- Permet d'allumer/éteindre et de réduire l'éclairage des luminaires Smart Lighting
- Équipé de 4 boutons supplémentaires pour activer les scénarios d'éclairage créés
- Compatible avec les détecteurs intelligents OPPLE BLE2 et les luminaires OPPLE BL2
- Réglage simple avec l'application OPPLE Smart Lighting, Smart Connect Box ou Smart Web Interface
- Communication sans fil complète via le protocole normalisé Bluetooth® Low Energy (BLE) SIG Mesh



Caractéristiques

Code d'article	Désignation d'article
821009000200	LEDSmart-BLE2-Switch

Caractéristiques techniques	
IP	IP20
IK	IK02
Couleur de finition	Blanc RAL9003
Communication	Opplé Bluetooth® Low Energy Mesh (BLE2)

Alimentation électrique	
Tension nominale	3
Type de batterie (incl.)	CR2430
Durée de vie minimale de la batterie	2 ans



Propriétés mécaniques	
Structure	PC

Schéma de dimensions (mm)

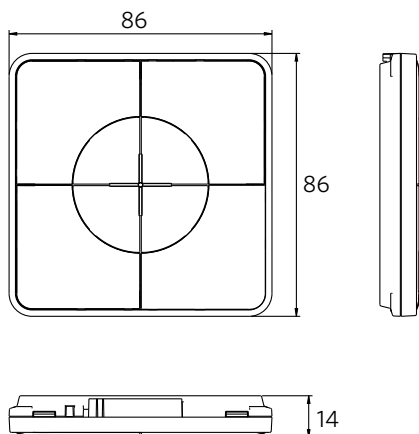

821009000200 - LEDSmart-BLE2-Switch

L'installation peut se faire à l'aide des vis ou de la bande de fixation fournies, ou directement sur la prise de courant.





Module Smart Multi Switch

- NOUVEAU : communication sans fil basée sur le protocole Mesh normalisé et à l'épreuve du temps de Bluetooth SIG
- Module d'entrée compact à utiliser dans le système Smart Lighting OPPLE
- Permet d'utiliser des interrupteurs boutons poussoirs conventionnels pour contrôler des luminaires intelligents
- Allumez et éteignez les luminaires intelligents, dim+/-, CCT+/- et activez des scènes par simple pression d'un bouton
- Très facile à configurer avec l'application OPPLE Smart Lighting App ou la Smart Connect Box avec l'interface Web intelligente
- Communication sans fil complète via le protocole normalisé Bluetooth® Low Energy (BLE) SIG Mesh
- Assez petit pour être installé derrière l'interrupteur mural



Caractéristiques

Code d'article	Désignation d'article
821017003400	LEDSmart-BLE2-Multi-Switch-Module

Caractéristiques techniques	
IP	IP20
IK	IK02
Couleur de finition	Blanc RAL9003
Communication	Opplé Bluetooth® Low Energy Mesh (BLE2)

Propriétés mécaniques	
Structure	PC

Alimentation électrique	
Consommation d'énergie	2W
Tension	220-240 V AC
Fréquence	50 Hz
Entrées	8CH
Type d'entrée	Short + Long press
Câble de connexion secteur	1.0-2.5mm ²
Câble d'entrée	0,5-1mm ²

Ambient conditions	
Température d'application	+25°C
Température de fonctionnement	-20~+45°C

5 ANS DE GARANTIE



Schéma de dimensions (mm)

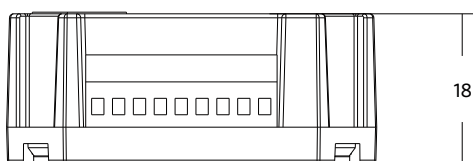
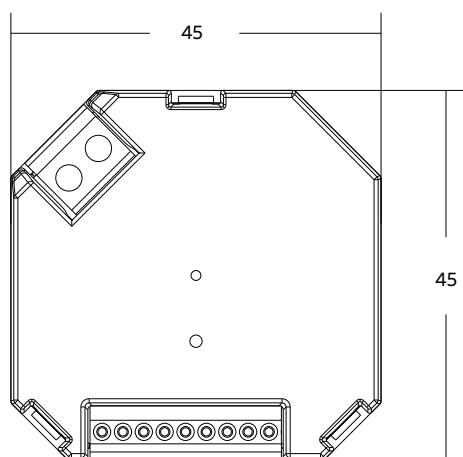

821017003400 - LEDSmart-BLE2-Multi-Switch-Module





- NOUVEAU : communication sans fil basée sur le protocole Mesh normalisé et à l'épreuve du temps de Bluetooth SIG
- NOUVEAU : Amélioré à 1000W de charge maximale
- Relais intelligent pour le système Smart Lighting OPPLE
- Commande sans fil simple de tout type/marque de luminaire
- Compatibles avec les détecteurs intelligents OPPLE BLE2 et les commutateurs intelligents OPPLE BLE2
- Réglage simple avec l'application OPPLE Smart Lighting, Smart Connect Box ou Smart Web Interface
- Compteur d'énergie intégré, à lire dans l'application ou l'interface utilisateur web
- Communication sans fil complète via le protocole normalisé Bluetooth® Low Energy (BLE) SIG Mesh
- Également adapté pour la commande de luminaires de classe I



Caractéristiques

Code d'article	Désignation d'article
821017003800	LEDSmart-BLE2-Relay-1000W

Caractéristiques techniques	
IP	IP20
Classe de protection	II
Couleur de finition	Blanc RAL9003
Communication	Opplé Bluetooth® Low Energy Mesh (BLE2)
Capacité de commutation maximale	1000W LED
Charge maximale	1000W

Alimentation électrique	
Tension	220-240 V AC
Courant d'appel ou de choc maximal (20 ms)	120 A
Fréquence	50/60 Hz
Câble de connexion	0.75-2.5mm ²

Propriétés mécaniques	
Structure	PC

Conditions d'application	
Température d'application	+25°C



Schéma de dimensions (mm)

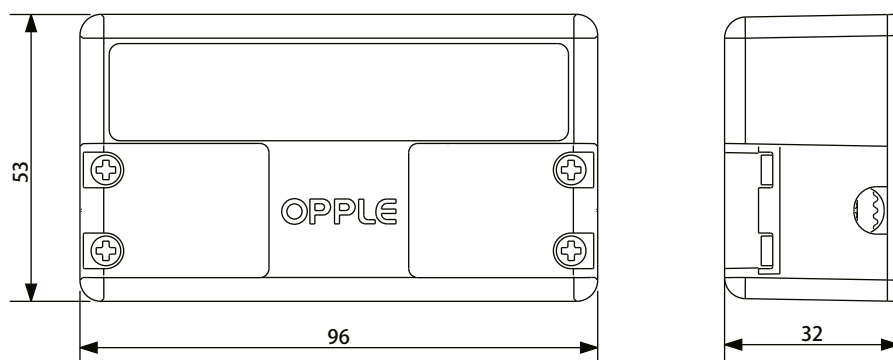

821017003800 - LEDSmart-BLE2-Relay-1000W



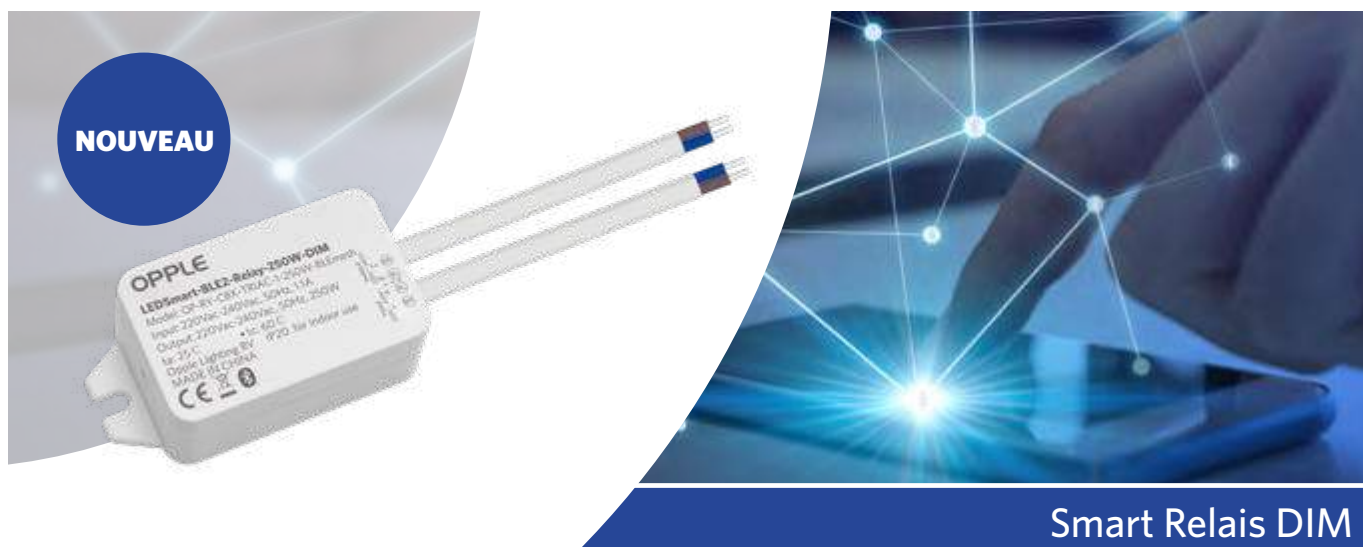

NOUVEAU

Smart Relais DIM

- NOUVEAU : communication sans fil basée sur le protocole Mesh normalisé et à l'épreuve du temps de Bluetooth SIG
- Relais intelligent avec fonction DIM à utiliser dans le système Smart Lighting OPple
- Contrôle sans fil simple, y compris la gradation TRIAC, de chaque type/marque de luminaire
- Compatible avec les capteurs intelligents OPple BLE2 et les interrupteurs intelligents OPple BLE2
- Compteur d'énergie intégré, à lire dans l'application ou l'interface utilisateur web
- Communication sans fil complète via le protocole normalisé Bluetooth® Low Energy (BLE) SIG Mesh



Caractéristiques

Code d'article	Désignation d'article
821017003600	LEDSmart-BLE2-Relay-250W-DIM

Caractéristiques techniques	
IP	IP20
Classe de protection	II
Couleur de finition	Blanc RAL9003
Communication	Opple Bluetooth® Low Energy Mesh (BLE2)
Méthode de gradation	Triac
Capacité de commutation maximale	250 W LED
Charge maximale	250 W

Propriétés mécaniques	
Structure	PC

Alimentation électrique	
Tension	220-240 V AC
Fréquence	50 Hz
Câble de connexion	0.75mm ²
Longueur de câble	12 cm



Conditions d'application	
Température d'application	+25°C
Température de fonctionnement	-20~+45°C

Schéma de dimensions (mm)

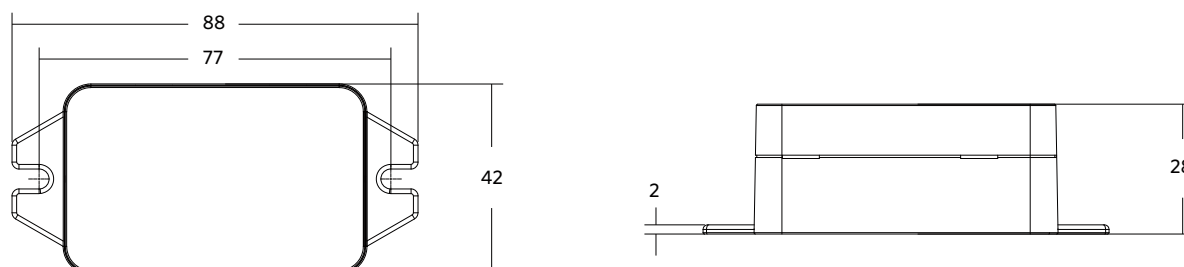

821017003600 - LEDSmart-BLE2-Relay-250W-DIM





Convertisseur BLE2 vers DALI (1 & 2)

- NOUVEAU : communication sans fil basée sur le protocole Mesh normalisé et à l'épreuve du temps de Bluetooth SIG
- Convertisseur compact BLE vers DALI pour une utilisation dans le système d'éclairage intelligents OPPLE
- Intégrez n'importe quelle marque de luminaire DALI dans le système d'éclairage intelligent d'OPPLE
- Contrôle d'un maximum de 64 luminaires DALI avec Smart Switch ou Smart App (DALI Broadcast commandes, y compris la commande Tunable White des luminaires DALI DT8)
- Compatible avec les capteurs intelligents OPPLE BLE2 et les interrupteurs intelligents OPPLE BLE2
- Très facile à configurer avec l'application OPPLE Smart Lighting App ou la Smart Connect Box avec l'interface Web intelligente
- Compteur d'énergie intégré, à lire dans l'application ou l'interface utilisateur web
- Communication sans fil complète via le protocole normalisé Bluetooth® Low Energy (BLE) SIG Mesh



Caractéristiques

Code d'article	Désignation d'article
821017003200	LEDSmart-BLE2-DALI-Converter

Caractéristiques techniques	
IP	IP20
Classe de protection	II
Couleur de finition	Blanc RAL9003
Communication	Opplé Bluetooth® Low Energy Mesh (BLE2)
Méthode de gradation	DALI Broadcast (DT8)
Alimentation DALI intégrée	Oui

Propriétés mécaniques	
Structure	PC

Alimentation électrique	
Tension	220-240 V AC
Fréquence	50 Hz
Câble de connexion	0.75mm ²
Longueur de câble	12 cm

Ambient conditions	
Température d'application	+25°C
Température de fonctionnement	-20~+45°C



Schéma de dimensions (mm)

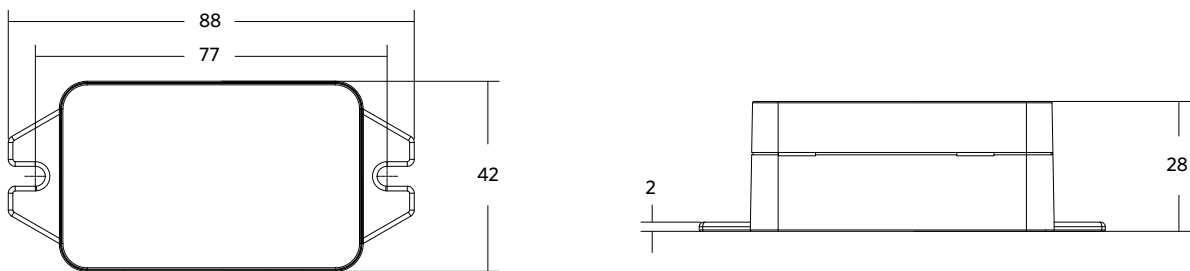

821017003200 - LEDSmart-BLE2-DALI-Converter





Convertisseur BLE2 vers 1-10V

- NOUVEAU : communication sans fil basée sur le protocole Mesh normalisé et à l'épreuve du temps de Bluetooth SIG
- Convertisseur compact BLE vers 1-10V pour une utilisation dans le système d'éclairage intelligents OPPLE
- Intégrez n'importe quelle marque de luminaire 1-10V dans le système d'éclairage intelligent d'OPPLE
- Contrôle complet d'un ou plusieurs luminaires 1-10V avec Smart Switch ou Smart App
- Compatible avec les capteurs intelligents OPPLE BLE2 et les interrupteurs intelligents OPPLE BLE2
- Très facile à configurer avec l'application OPPLE Smart Lighting App ou la Smart Connect Box avec l'interface Web intelligente
- Compteur d'énergie intégré, à lire dans l'application ou l'interface utilisateur web
- Communication sans fil complète via le protocole normalisé Bluetooth® Low Energy (BLE) SIG Mesh



Caractéristiques

Code d'article	Désignation d'article
821017003000	LEDSmart-BLE2-10V-Converter

Caractéristiques techniques	
IP	IP20
Classe de protection	II
Couleur de finition	Blanc RAL9003
Communication	Opplé Bluetooth® Low Energy Mesh (BLE2)
Méthode de gradation	1-10V

Alimentation électrique	
Tension	220-240 V AC
Fréquence	50 Hz
Câble de connexion	0.75mm ²
Longueur de câble	12 cm



Propriétés mécaniques	
Structure	PC

Conditions d'application	
Température d'application	+25°C
Température de fonctionnement	-20~+45°C

Schéma de dimensions (mm)

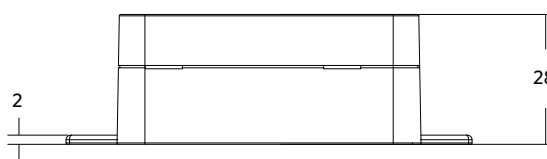
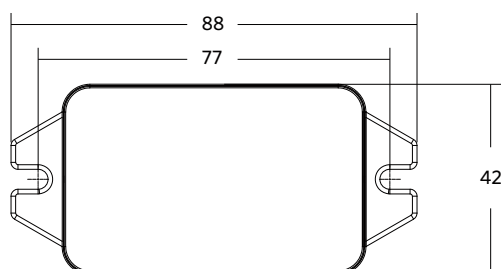

821017003000 - LEDSmart-BLE2-10V-Converter







Smart 12
Intérieur 32
Extérieur 126
Lampes & Outils 158
Données techniques 172
Glossaire 186



**NOUVELLES
VERSIONS**

- NOUVEAU pour les versions BLE2 : communication sans fil améliorée basée sur le protocole Mesh normalisé et évolutif de Bluetooth SIG
- Concept LED Panel à faible éblouissement
- Remplace directement les appareils T5 et T8
- Éclairage confortable facilitant le travail et les études (UGR < 16)
- Rendement système jusqu'à 130 lm/W







Caractéristiques

Code d'article	Désignation d'article	Equivalent (W)	Puissance (W)	Lumens	Rendement (lm/W)	CCT (K)	Poids brut (kg/pc)
DALI2							
140046181	LEDPanelRc-G Sq598-33W-DALI-3000-WH-CT	TL 4x18W	33	4200	127	3000	4,85
140046182	LEDPanelRc-G Sq598-33W-DALI-4000-WH-CT	TL 4x18W	33	4300	130	4000	4,85
140046185	LEDPanelRc-G Re298-33W-DALI-3000-WH-CT	TL 2x36W	33	4200	127	3000	5,33
140046186	LEDPanelRc-G Re298-33W-DALI-4000-WH-CT	TL 2x36W	33	4300	130	4000	5,33
Smart							
542003131100	LEDPanelRc-G Sq598-33W-BLE2-3000-WH-CT	TL 4x18W	33	4200	127.3	3000	4,85
542003131200	LEDPanelRc-G Sq598-33W-BLE2-4000-WH-CT	TL 4x18W	33	4300	130.3	4000	4,85
542003131300	LEDPanelRc-G Re298-33W-BLE2-3000-WH-CT	TL 2x36W	33	4200	127.3	3000	5,33
542003131400	LEDPanelRc-G Re298-33W-BLE2-4000-WH-CT	TL 2x36W	33	4300	130.3	4000	5,33

Disponible sur demande avec Connecteur Wieland GST18, Wago WINSTA ou Euro/Schuko. L'éclairage de secours disponible sur demande. Les versions BLE avec cadres pour montage apparent peuvent entraîner une puissance limitée du signal BLE.

Accessoires

Cadre pour montage apparent	Cadre pour montage encastré			
				
140044055 LEDPanelRc-G Re298-Surface Module-CT	542098009600 LEDPanelRc Sq600-Frame-WH	542098009800 LEDPanelRc Re300-Frame-WH	140060852 LEDFixture-Ceiling-Cable-Kit- 0.5m	

5 ANS DE GARANTIE



Caractéristiques	
Durée de vie (L70)	70.000 h
Durée de vie (L80)	50.000 h
Cycles marche/arrêt	100.000
Cohérence de couleur (SDCM)	3
Gradabilité	DALI / BLE2
Angle de faisceau	90°
Couleur de finition	Blanc RAL9003
IRC	≥ 80
UGR	≤ 16
IP	IP20
IK	IK02
Classe de protection	I
Groupe de risque (EN 62471)	RG0
Pilote inclus (Oui/Non)	Oui
Essai au fil incandescent	650°C
Facteur de puissance	≥ 0,9

Alimentation électrique	
Fréquence	50/60 Hz
Tension AC	220-240 V
DC input voltage	Voir annexe du catalogue Connection Caractéristiques

Propriétés mécaniques	
Structure	Acier revêtu
Matériau optique	Polycarbonate

Conditions d'application	
Température de fonctionnement	-10-+40°C
Température d'application	+25°C
Environnement de stockage	-25-+50°C

Schéma de dimensions (mm)

LEDPanelRc-G Sq598

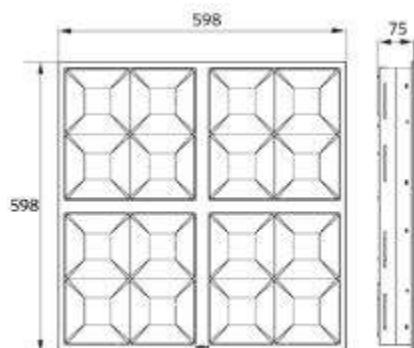

LEDPanelRc-G Re298

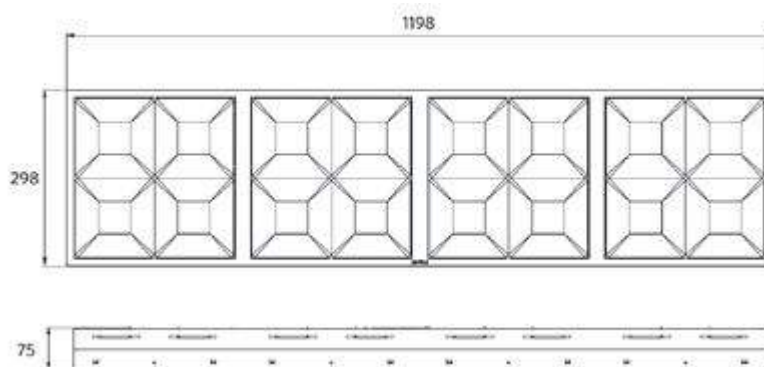



- NOUVEAU pour les versions BLE2 : communication sans fil améliorée basée sur le protocole Mesh normalisé et évolutif de Bluetooth SIG
- Panneau LED architectural avec lumière douce directe/indirecte
- Système optique unique à faible éblouissement
- Rendement élevé jusqu'à 120 lm/W
- Convient aux applications bureautiques, valeur UGR<19
- Remplace parfaitement les panneaux traditionnels CFL 55W
- Driver DALI2 compatible avec réglage de lumière 230V push & dim



Caractéristiques

Code d'article	Désignation d'article	Equivalent (W)	Puissance (W)	Lumens	Rendement (lm/W)	CCT (K)	Poids brut (kg/pc)
Marche-Arrêt							
542003016800	LEDPanelRc-Mo Sq595-35W-3000-WH-U19	CFL 1x55W	35	4025	115	3000	4,18
542003016900	LEDPanelRc-Mo Sq595-35W-4000-WH-U19	CFL 1x55W	35	4200	120	4000	4,18
DALI2							
542003015200	LEDPanelRc-Mo Sq595-35W-DALI-3000-WH-U19	CFL 1x55W	35	4025	115	3000	4,22
542003015300	LEDPanelRc-Mo Sq595-35W-DALI-4000-WH-U19	CFL 1x55W	35	4200	120	4000	4,22
Smart							
542004092300	LEDPanelRc-Mo Sq595-35W-BLE2-3000-WH-U19	CFL 1x55W	35	4025	115	3000	4,23
542004092400	LEDPanelRc-Mo Sq595-35W-BLE2-4000-WH-U19	CFL 1x55W	35	4200	120	4000	4,23
1-10V							
542003016000	LEDPanelRc-Mo Sq595-35W-10V-3000-WH-U19	CFL 1x55W	35	4025	115	3000	4,22
542003016100	LEDPanelRc-Mo Sq595-35W-10V-4000-WH-U19	CFL 1x55W	35	4200	120	4000	4,22

Disponible sur demande avec Connecteur Wieland GST18, Wago WINSTA ou Euro/Schuko. Versions DALI2 compatibles avec luminaire de secours sur source centrale selon la norme EN 50172.

Accessoires

Cadre pour montage encastré



542098009600
LEDPanelRc Sq600-Frame-WH



542098000800
LEDPanelRC-SI U19 EM-kit 1h

542098000900
LEDPanelRC-SI U19 EM-kit 3h



140060852
LEDFixture-Ceiling-Cable-Kit-0.5m



542098030700
Junction-Box-WH

5 ANS DE GARANTIE



Caractéristiques	
Durée de vie (L70)	70.000 h
Durée de vie (L80)	60.000 h
Durée de vie (L90)	50.000 h
Cycles marche/arrêt	100.000
Cohérence de couleur (SDCM)	3
Gradabilité	On-Off / 1-10V / DALI2 / BLE2
Angle de faisceau	90°
Couleur de finition	Blanc RAL9016
IRC	≥ 80
UGR	≤ 19
IP	IP20
IK	IK02
Classe de protection	II
Groupe de risque (EN 62471)	RG0
Pilote inclus (Oui/Non)	Oui
Essai au fil incandescent	650°C
Facteur de puissance	≥ 0,9

Alimentation électrique	
Fréquence	50/60 Hz
Tension AC	220-240 V
DC input voltage	Voir annexe du catalogue Connection Caractéristiques
Longueur de câble 230V	1 m

Propriétés mécaniques	
Structure	Acier
Matériau optique	Polyméthacrylate de méthyle (PMMA)
Matériau cover	Polystyrène

Conditions d'application	
Température de fonctionnement	-10-+40°C
Température d'application	+25°C
Environnement de stockage	-25-+50°C

Schéma de dimensions (mm)

LEDPanelRc-Mo Sq595

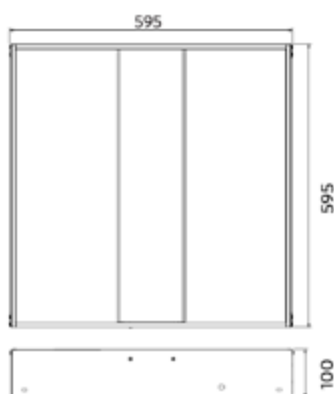

LEDPanelRc-Mo Driver On/Off



LEDPanelRc-Mo Driver Dim

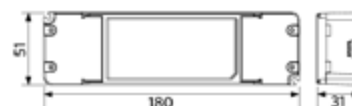



- NOUVEAU pour les versions BLE2 : communication sans fil améliorée basée sur le protocole Mesh normalisé et évolutif de Bluetooth SIG
- Panneau LED puissant, idéal pour les plafonds de style épuré
- Distribution de lumière homogène
- Structure robuste entièrement métallique
- Efficacité élevée jusqu'à 108 lm/W
- Convient aux utilisations bureautiques, valeur UGR<19
- Driver DALI2 compatible avec réglage de lumière 230V push & dim



Caractéristiques

Code d'article	Désignation d'article	Equivalent (W)	Puissance (W)	Lumens	Rendement (lm/W)	CCT (K)	Poids brut (kg/pc)
Marche-Arrêt							
542008000900	LEDPanelRc-Sy Sq595-35W-3000-WH-U19	TL 4x18W	35	3600	103	3000	3,28
542008001000	LEDPanelRc-Sy Sq595-35W-4000-WH-U19	TL 4x18W	35	3800	108	4000	3,28
542008001100	LEDPanelRc-Sy Re295-35W-3000-WH-U19	TL 2x36W	35	3600	103	3000	3,40
542008001200	LEDPanelRc-Sy Re295-35W-4000-WH-U19	TL 2x36W	35	3800	108	4000	3,40
DALI2							
542008001300	LEDPanelRc-Sy Sq595-35W-DALI-3000-WH-U19	TL 4x18W	35	3600	103	3000	3,32
542008001400	LEDPanelRc-Sy Sq595-35W-DALI-4000-WH-U19	TL 4x18W	35	3800	108	4000	3,32
542008001500	LEDPanelRc-Sy Re295-35W-DALI-3000-WH-U19	TL 2x36W	35	3600	103	3000	3,44
542008001600	LEDPanelRc-Sy Re295-35W-DALI-4000-WH-U19	TL 2x36W	35	3800	108	4000	3,44
Smart							
542004091900	LEDPanelRc-Sy Sq595-35W-BLE2-3000-WH-U19	TL 4x18W	35	3600	103	3000	3,33
542004092000	LEDPanelRc-Sy Sq595-35W-BLE2-4000-WH-U19	TL 4x18W	35	3800	108	4000	3,33
542004092100	LEDPanelRc-Sy Re295-35W-BLE2-3000-WH-U19	TL 2x36W	35	3600	103	3000	3,45
542004092200	LEDPanelRc-Sy Re295-35W-BLE2-4000-WH-U19	TL 2x36W	35	3800	108	4000	3,45
1-10V							
542008001700	LEDPanelRc-Sy Sq595-35W-10V-3000-WH-U19	TL 4x18W	35	3600	103	3000	3,32
542008001800	LEDPanelRc-Sy Sq595-35W-10V-4000-WH-U19	TL 4x18W	35	3800	108	4000	3,32
542008001900	LEDPanelRc-Sy Re295-35W-10V-3000-WH-U19	TL 2x36W	35	3600	103	3000	3,44
542008002000	LEDPanelRc-Sy Re295-35W-10V-4000-WH-U19	TL 2x36W	35	3800	108	4000	3,44

Disponible sur demande avec Connecteur Wieland GST18, Wago WINSTA ou Euro/Schuko. Versions DALI2 compatibles avec luminaire de secours sur source centrale selon la norme EN 50172. Les versions BLE avec cadres pour montage apparent peuvent entraîner une puissance limitée du signal BLE.



Accessoires

Cadre pour montage apparent

Cadre pour montage encastré



140055484
LEDPanelRc-Si Sq600-
Surface-Module-WH-CT



140055486
LEDPanelRc-Si Re300-
Surface-Module-WH-CT



542098017600
LEDPanelRc2 Sq600-
Surface-Kit-WH



542098017700
LEDPanelRc2 Re300-
Surface-Kit-WH



542098009600
LEDPanelRc Sq600-Frame-
WH



542098009800
LEDPanelRc Re300-Frame-
WH



140053150
LEDPanelRc-Si-E
Mounting-Springs



140055365
LEDPanel-Si-E-
Suspension-Kit



542098000800
LEDPanelRC-Si U19 EM-kit
1h

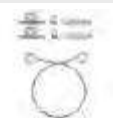

140060852
LEDFixture-Ceiling-Cable-
Kit-0.5m



542098030700
Junction-Box-WH

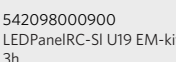

542098000900
LEDPanelRC-Si U19 EM-kit
3h

Caractéristiques

Durée de vie (L70)	70.000 h
Durée de vie (L80)	50.000 h
Cycles marche/arrêt	100.000
Cohérence de couleur (SDCM)	3
Gradabilité	On-Off / 1-10V / DALI2 / BLE2
Angle de faisceau	80°
Couleur de finition	Blanc RAL9003
IRC	≥ 80
UGR	≤ 19
IP	IP20
IK	IK02
Classe de protection	II
Groupe de risque (EN 62471)	RG0
Pilote inclus (Oui/Non)	Oui
Essai au fil incandescent	850°C
Facteur de puissance	≥ 0,9

Alimentation électrique

Fréquence	50/60 Hz
Tension AC	220-240 V
DC input voltage	Voir annexe du catalogue Connection Caractéristiques
Longueur de câble 230V	1 m

Propriétés mécaniques

Structure	Acier
Matériau optique	Polycarbonate

Conditions d'application

Température de fonctionnement	-10-+40°C
Température d'application	+25°C
Environnement de stockage	-25-+50°C



Schéma de dimensions (mm)

LEDPanelRc-Sy Sq595

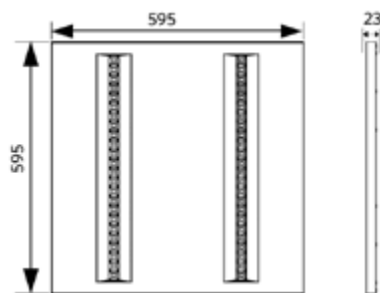

LEDPanelRc-Sy Re295

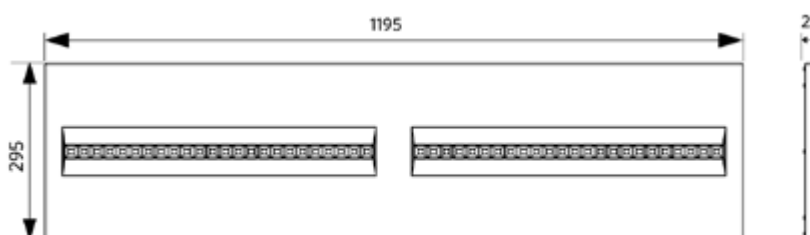

LEDPanelRc-Sy
Driver On/Off

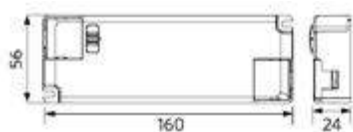

LEDPanelRc-Sy
Driver Dim





Solution flexible pour plafonds à lamelles

- Solution d'éclairage led avec des dimensions de produits flexibles
- Idéal pour les plafonds de type Bandraster, plafonds climatiques
- Distribution lumineuse à faible niveau d'éblouissement
- Idéal pour les applications tertiaires
- Structure métallique robuste
- Disponible en Statique (Marche-Arrêt), DALI2, 1-10V & Smart Lighting
- DALI2 driver compatible avec 230V réglage de lumière push & dim



Caractéristiques

Désignation d'article	Puissance (W)	Lumens	Rendement (lm/W)	CCT (K)
Marche-Arrêt				
LEDPanelBR-P LXXXX-YYY-30W-830-U19	30	3150	105	3000
LEDPanelBR-P LXXXX-YYY-30W-840-U19	30	3300	110	4000
LEDPanelBR-P LXXXX-YYY-35W-830-U19	35	3600	103	3000
LEDPanelBR-P LXXXX-YYY-35W-840-U19	35	3800	108	4000
DALI2				
LEDPanelBR-P LXXXX-YYY-30W-DALI-830-U19	30	3150	105	3000
LEDPanelBR-P LXXXX-YYY-30W-DALI-840-U19	30	3300	110	4000
LEDPanelBR-P LXXXX-YYY-35W-DALI-830-U19	35	3600	103	3000
LEDPanelBR-P LXXXX-YYY-35W-DALI-840-U19	35	3800	108	4000
Smart				
LEDPanelBR-P LXXXX-YYY-30W-BLE2-830-U19	30	3150	105	3000
LEDPanelBR-P LXXXX-YYY-30W-BLE2-840-U19	30	3300	110	4000
LEDPanelBR-P LXXXX-YYY-35W-BLE2-830-U19	35	3600	103	3000
LEDPanelBR-P LXXXX-YYY-35W-BLE2-840-U19	35	3800	108	4000
1-10V				
LEDPanelBR-P LXXXX-YYY-30W-10V-830-U19	30	3150	105	3000
LEDPanelBR-P LXXXX-YYY-30W-10V-840-U19	30	3300	110	4000
LEDPanelBR-P LXXXX-YYY-35W-10V-830-U19	35	3600	103	3000
LEDPanelBR-P LXXXX-YYY-35W-10V-840-U19	35	3800	108	4000

Prix sur demande.

Disponible sur demande avec Connecteur Wieland GST18, Wago WINSTA ou Euro/Schuko.

Versions DALI2 compatibles avec luminaire de secours sur source centrale selon la norme EN 50172.

Accessoires



542098000800 (€ 210,00)
LEDPanelRC-SI U19 EM-kit 1h



140060852 (€ 19,00)
LEDFixture-Ceiling-Cable-Kit-0.5m

542098000900 (€ 240,00)
LEDPanelRC-SI U19 EM-kit 3h

Caractéristiques		Alimentation électrique	
Durée de vie (L70)	70.000 h	Fréquence	50/60 Hz
Durée de vie (L80)	50.000 h	Tension AC	220-240 V
Cycles marche/arrêt	100.000	DC input voltage	Voir annexe du catalogue Connection Caractéristiques
Cohérence de couleur (SDCM)	3	Longueur de câble 230V	1 m
Gradabilité	On-Off / 1-10V / DALI2 / BLE2	Propriétés mécaniques	
Angle de faisceau	80°	Structure	Acier
Couleur de finition	Blanc RAL9003	Matériau optique	Polycarbonate
IRC	≥ 80	Conditions d'application	
UGR	≤ 19	Température de fonctionnement	-10-+40°C
IP	IP20	Température d'application	+25°C
IK	IK02	Environnement de stockage	-25-+50°C
Classe de protection	II		
Groupe de risque (EN 62471)	RG0		
Pilote inclus (Oui/Non)	Oui		
Essai au fil incandescent	850°C		
Facteur de puissance	≥ 0,9		

5 ANS DE GARANTIE



Schéma de dimensions (mm)

Schéma de dimensions (mm)

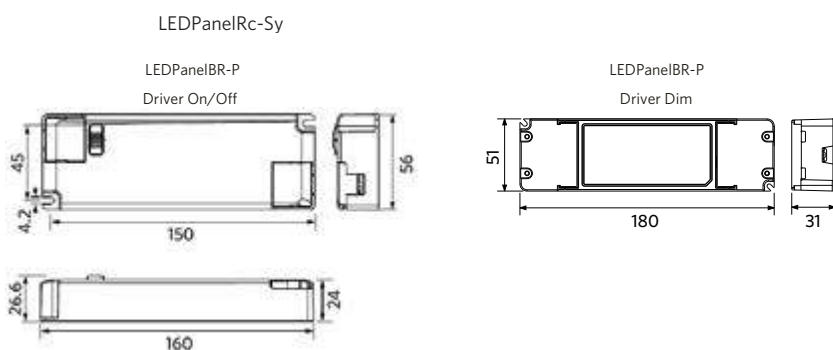
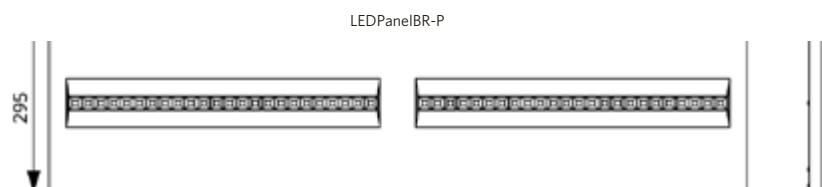



NOUVEAU

Panneau Slim Performer UGR19 G6

- NOUVEAU pour les versions BLE2 : communication sans fil améliorée basée sur le protocole Mesh normalisé et évolutif de Bluetooth SIG
- Panneau LED Slim de qualité supérieure (UGR19)
- Disponible également en version SMART, avec éclairage dynamique réglable (version TW, 2700-6500K)
- Efficacité améliorée jusqu'à 140lm/W, avec un rendement jusqu'à 4760lm
- Tous sont IP54 (côté utilisateur)
- Montage encastré, suspendu et apparent possibles
- Driver DALI2 compatible avec réglage de lumière 230V push & dim



Caractéristiques

Code d'article	Désignation d'article	Equivalent (W)	Puissance (W)	Lumens	Rendement (lm/W)	CCT (K)	IRC	Poids brut (kg/pc)
Marche-Arrêt								
542003108500	LEDPanelS-P6 Sq595-30W-830-U19	TL 4x18W	30	3900	130	3000	≥ 80	1,90
542003108600	LEDPanelS-P6 Sq595-30W-840-U19	TL 4x18W	30	4200	140	4000	≥ 80	1,90
542003108700	LEDPanelS-P6 Re295-30W-830-U19	TL 2x36W	30	3900	130	3000	≥ 80	1,91
542003108800	LEDPanelS-P6 Re295-30W-840-U19	TL 2x36W	30	4200	140	4000	≥ 80	1,91
542003111300	LEDPanelS-P6 Sq595-34W-830-U19	TL 4x18W	34	4420	130	3000	≥ 80	1,90
542003111400	LEDPanelS-P6 Sq595-34W-840-U19	TL 4x18W	34	4760	140	4000	≥ 80	1,90
542003113400	LEDPanelS-P6 Sq595-34W-940-U19	TL 4x18W	34	4080	120	4000	≥ 90	1,90
542003111500	LEDPanelS-P6 Re295-34W-830-U19	TL 2x36W	34	4420	130	3000	≥ 80	1,91
542003111600	LEDPanelS-P6 Re295-34W-840-U19	TL 2x36W	34	4760	140	4000	≥ 80	1,91
542003113500	LEDPanelS-P6 Re295-34W-940-U19	TL 2x36W	34	4080	120	4000	≥ 90	1,91
Wieland GST18i2 câble de connexion (2x0.75mm² 0.3m), Marche-Arrêt								
542003114500	LEDPanelS-P6 Sq595-30W-830-U19-WL	TL 4x18W	30	3900	130	3000	≥ 80	1,90
542003114600	LEDPanelS-P6 Sq595-30W-840-U19-WL	TL 4x18W	30	4200	140	4000	≥ 80	1,90
542003114700	LEDPanelS-P6 Re295-30W-830-U19-WL	TL 2x36W	30	3900	130	3000	≥ 80	1,91
542003114800	LEDPanelS-P6 Re295-30W-840-U19-WL	TL 2x36W	30	4200	140	4000	≥ 80	1,91
542003114900	LEDPanelS-P6 Sq595-34W-940-U19-WL	TL 4x18W	34	4080	120	4000	≥ 90	1,90
542003115000	LEDPanelS-P6 Re295-34W-940-U19-WL	TL 2x36W	34	4080	120	4000	≥ 90	1,91
DALI2								
542003109200	LEDPanelS-P6 Sq595-30W-DALI-830-U19	TL 4x18W	30	3900	130	3000	≥ 80	1,98
542003109300	LEDPanelS-P6 Sq595-30W-DALI-840-U19	TL 4x18W	30	4200	140	4000	≥ 80	1,98
542003109400	LEDPanelS-P6 Re295-30W-DALI-830-U19	TL 2x36W	30	3900	130	3000	≥ 80	1,99
542003109500	LEDPanelS-P6 Re295-30W-DALI-840-U19	TL 2x36W	30	4200	140	4000	≥ 80	1,99



Code d'article	Désignation d'article	Equivalent (W)	Puissance (W)	Lumens	Rendement (lm/W)	CCT (K)	IRC	Poids brut (kg/pc)
DALI2								
542003112000	LEDPanelS-P6 Sq595-34W-DALI-830-U19	TL 4x18W	34	4420	130	3000	≥ 80	1,98
542003112100	LEDPanelS-P6 Sq595-34W-DALI-840-U19	TL 4x18W	34	4760	140	4000	≥ 80	1,98
542003113700	LEDPanelS-P6 Sq595-34W-DALI-940-U19	TL 4x18W	34	4080	120	4000	≥ 90	1,98
542003112200	LEDPanelS-P6 Re295-34W-DALI-830-U19	TL 2x36W	34	4420	130	3000	≥ 80	1,99
542003112300	LEDPanelS-P6 Re295-34W-DALI-840-U19	TL 2x36W	34	4760	140	4000	≥ 80	1,99
542003113800	LEDPanelS-P6 Re295-34W-DALI-940-U19	TL 2x36W	34	4080	120	4000	≥ 90	1,99
Wieland GST18i2 (2x0.75mm² 0.3m) + Wieland BST14i2 (Bleu) câble de connexion (2x0.50mm² 0.3m), DALI2								
542003115100	LEDPanelS-P6 Sq595-30W-DALI-830-U19-WL	TL 4x18W	30	3900	130	3000	≥ 80	1,98
542003115200	LEDPanelS-P6 Sq595-30W-DALI-840-U19-WL	TL 4x18W	30	4200	140	4000	≥ 80	1,98
542003115300	LEDPanelS-P6 Re295-30W-DALI-830-U19-WL	TL 2x36W	30	3900	130	3000	≥ 80	1,99
542003115400	LEDPanelS-P6 Re295-30W-DALI-840-U19-WL	TL 2x36W	30	4200	140	4000	≥ 80	1,99
542003115500	LEDPanelS-P6 Sq595-34W-DALI-940-U19-WL	TL 4x18W	34	4080	120	4000	≥ 90	1,98
542003115600	LEDPanelS-P6 Re295-34W-DALI-940-U19-WL	TL 2x36W	34	4080	120	4000	≥ 90	1,99
Smart								
542003109900	LEDPanelS-P6 Sq595-30W-BLE2-830-U19	TL 4x18W	30	3900	130	3000	≥ 80	1,98
542003110000	LEDPanelS-P6 Sq595-30W-BLE2-840-U19	TL 4x18W	30	4200	140	4000	≥ 80	1,98
542003110100	LEDPanelS-P6 Re295-30W-BLE2-830-U19	TL 2x36W	30	3900	130	3000	≥ 80	1,99
542003110200	LEDPanelS-P6 Re295-30W-BLE2-840-U19	TL 2x36W	30	4200	140	4000	≥ 80	1,99
542003112700	LEDPanelS-P6 Sq595-34W-BLE2-830-U19	TL 4x18W	34	4420	130	3000	≥ 80	1,98
542003112800	LEDPanelS-P6 Sq595-34W-BLE2-840-U19	TL 4x18W	34	4760	140	4000	≥ 80	1,98
542003114000	LEDPanelS-P6 Sq595-34W-BLE2-940-U19	TL 4x18W	34	4080	120	4000	≥ 90	1,98
542003112900	LEDPanelS-P6 Re295-34W-BLE2-830-U19	TL 2x36W	34	4420	130	3000	≥ 80	1,99
542003113000	LEDPanelS-P6 Re295-34W-BLE2-840-U19	TL 2x36W	34	4760	140	4000	≥ 80	1,99
542003114100	LEDPanelS-P6 Re295-34W-BLE2-940-U19	TL 2x36W	34	4080	120	4000	≥ 90	1,99
Wieland GST18i2 câble de connexion (2x0.75mm² 0.3m), Smart								
542003115700	LEDPanelS-P6 Sq595-30W-BLE2-830-U19-WL	TL 4x18W	30	3900	130	3000	≥ 80	1,98
542003115800	LEDPanelS-P6 Sq595-30W-BLE2-840-U19-WL	TL 4x18W	30	4200	140	4000	≥ 80	1,98
542003115900	LEDPanelS-P6 Re295-30W-BLE2-830-U19-WL	TL 2x36W	30	3900	130	3000	≥ 80	1,99
542003116000	LEDPanelS-P6 Re295-30W-BLE2-840-U19-WL	TL 2x36W	30	4200	140	4000	≥ 80	1,99
542003116100	LEDPanelS-P6 Sq595-34W-BLE2-940-U19-WL	TL 4x18W	34	4080	120	4000	≥ 90	1,98
542003116200	LEDPanelS-P6 Re295-34W-BLE2-940-U19-WL	TL 2x36W	34	4080	120	4000	≥ 90	1,99
Eclairage dynamique en Smart Lighting								
542003108200	LEDPanelS-P6 Sq595-34W-BLE2-TW-U19	TL 4x18W	34	4760	140	2700-6500	≥ 80	2,01
542003108300	LEDPanelS-P6 Re295-34W-BLE2-TW-U19	TL 2x36W	34	4760	140	2700-6500	≥ 80	2,02
1-10V								
542003110600	LEDPanelS-P6 Sq595-30W-10V-830-U19	TL 4x18W	30	3900	130	3000	≥ 80	1,98
542003110700	LEDPanelS-P6 Sq595-30W-10V-840-U19	TL 4x18W	30	4200	140	4000	≥ 80	1,98
542003110800	LEDPanelS-P6 Re295-30W-10V-830-U19	TL 2x36W	30	3900	130	3000	≥ 80	1,99
542003110900	LEDPanelS-P6 Re295-30W-10V-840-U19	TL 2x36W	30	4200	140	4000	≥ 80	1,99

Disponible sur demande avec Connecteur Wieland GST18 (-WL), Wago WINSTA ou Euro/Schuko. Versions DALI2 compatibles avec luminaire de secours sur source centrale selon la norme EN 50172. Les versions BLE avec cadres pour montage apparent peuvent entraîner une puissance limitée du signal BLE.



Accessoires

Cadre pour montage apparent

Cadre pour montage encastré



140055484
LEDPanelRc-SI Sq600-
Surface-Module-WH-CT



140055486
LEDPanelRc-SI Re300-
Surface-Module-WH-CT



542098017600
LEDPanelRc2 Sq600-
Surface-Kit-WH



542098017700
LEDPanelRc2 Re300-
Surface-Kit-WH



542098009600
LEDPanelRc Sq600-Frame-
WH



542098009800
LEDPanelRc Re300-Frame-
WH



140057770
LEDPanelRc-SI-Mounting-
Springs-595



542098045500
LEDPanelS-P Suspension-
Kit-G6



542098000800
LEDPanelRc-SI U19 EM-kit
1h



140060852
LEDFixture-Ceiling-Cable-
Kit-0.5m



542098030700
Junction-Box-WH

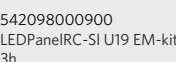

542098000900
LEDPanelRc-SI U19 EM-kit
3h

Caractéristiques

Durée de vie (L70)	100.000 h
Durée de vie (L80)	70.000 h
Durée de vie (L90)	50.000 h
Cycles marche/arrêt	100.000
Cohérence de couleur (SDCM)	3
Gradabilité	On-Off / 1-10V / DALI2 / BLE2
Angle de faisceau	90°
Couleur de finition	Blanc RAL9003
UGR	≤ 19
IP côté utilisateur	IP54
IP partie encastrée	IP20
IK	IK02
Classe de protection	II
Groupe de risque (EN 62471)	RG0
Pilote inclus (Oui/Non)	Oui
Essai au fil incandescent	650°C
Facteur de puissance	≥ 0,9

Alimentation électrique

Fréquence	50/60 Hz
Tension AC	220-240 V
DC input voltage	Voir annexe du catalogue Connection
Longueur de câble 230V	1 m

Propriétés mécaniques

Structure	Aluminium
Matériau optique	Polyméthacrylate de méthyle (PMMA)
Matériau cover	Polystyrène

Conditions d'application

Température de fonctionnement	-10-+45°C
Température d'application	+25°C
Environnement de stockage	-20-+50°C

5 ANS DE GARANTIE



Schéma de dimensions (mm)

LEDPanelS-P6 Sq595

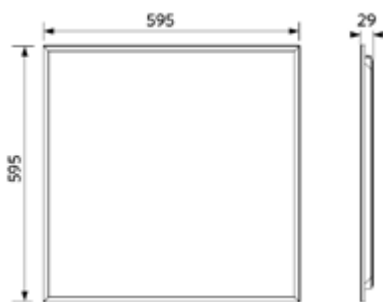

LEDPanelS-P6 Re295

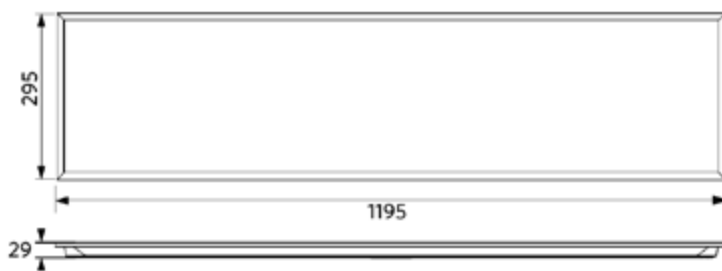

LEDPanelS-P6
Driver On/Off



LEDPanelS-P6
Driver Dim



LEDPanelS-P6
Driver Tunable White

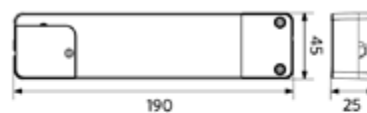



**NOUVELLES
VERSIONS**

- NOUVEAU pour les versions BLE2 : communication sans fil améliorée basée sur le protocole Mesh normalisé et évolutif de Bluetooth SIG
- Panneau mince LED à éclairage latéral de qualité supérieure (UGR19)
- Panneau ultra-mince (9mm), idéal pour une utilisation suspendue
- Disponible également en version SMART, avec éclairage dynamique réglable (2700-6500K)
- Tous sont IP54 (côté utilisateur) (excepté versions blanc réglable)
- Montage encastré, suspendu et apparent possibles
- Driver DALI2 compatible avec réglage de lumière 230V push & dim



Caractéristiques

Code d'article	Désignation d'article	Equivalent (W)	Puissance (W)	Lumens	Rendement (lm/W)	CCT (K)	IRC	Poids brut (kg/pc)
Marche-Arrêt								
542004068200	LEDPanelRc-S5 Sq595-30W-830-U19	TL 4x18W	30	3750	125	3000	≥ 80	2,49
542004068300	LEDPanelRc-S5 Sq595-30W-840-U19	TL 4x18W	30	3900	130	4000	≥ 80	2,49
542004068400	LEDPanelRc-S5 Re295-30W-830-U19	TL 2x36W	30	3750	125	3000	≥ 80	2,46
542004068500	LEDPanelRc-S5 Re295-30W-840-U19	TL 2x36W	30	3900	130	4000	≥ 80	2,46
542004071000	LEDPanelRc-S5 Sq595-34W-830-U19	TL 4x18W	34	4250	125	3000	≥ 80	2,49
542004071100	LEDPanelRc-S5 Sq595-34W-840-U19	TL 4x18W	34	4420	130	4000	≥ 80	2,49
542004074600	LEDPanelRc-S5 Sq595-34W-940-U19	TL 4x18W	34	3910	115	4000	≥ 90	2,49
542004071200	LEDPanelRc-S5 Re295-34W-830-U19	TL 2x36W	34	4250	125	3000	≥ 80	2,46
542004071300	LEDPanelRc-S5 Re295-34W-840-U19	TL 2x36W	34	4420	130	4000	≥ 80	2,46
542004074800	LEDPanelRc-S5 Re295-34W-940-U19	TL 2x36W	34	3910	115	4000	≥ 90	2,46
Wieland GST18i2 câble de connexion (2x0.75mm² 0.3m), Marche-Arrêt								
542004080800	LEDPanelRc-S5 Sq595-30W-830-U19-WL	TL 4x18W	30	3750	125	3000	≥ 80	2,74
542004080900	LEDPanelRc-S5 Sq595-30W-840-U19-WL	TL 4x18W	30	3900	130	4000	≥ 80	2,74
542004081000	LEDPanelRc-S5 Re295-30W-830-U19-WL	TL 2x36W	30	3750	125	3000	≥ 80	2,71
542004081100	LEDPanelRc-S5 Re295-30W-840-U19-WL	TL 2x36W	30	3900	130	4000	≥ 80	2,71
542004081200	LEDPanelRc-S5 Sq595-34W-940-U19-WL	TL 4x18W	34	3910	115	4000	≥ 90	2,74
542004081300	LEDPanelRc-S5 Re295-34W-940-U19-WL	TL 2x36W	34	3910	115	4000	≥ 90	2,71
DALI2								
542004068900	LEDPanelRc-S5 Sq595-30W-DALI-830-U19	TL 4x18W	30	3750	125	3000	≥ 80	2,49
542004069000	LEDPanelRc-S5 Sq595-30W-DALI-840-U19	TL 4x18W	30	3900	130	4000	≥ 80	2,49
542004069100	LEDPanelRc-S5 Re295-30W-DALI-830-U19	TL 2x36W	30	3750	125	3000	≥ 80	2,46
542004069200	LEDPanelRc-S5 Re295-30W-DALI-840-U19	TL 2x36W	30	3900	130	4000	≥ 80	2,46



Code d'article	Désignation d'article	Equivalent (W)	Puissance (W)	Lumens	Rendement (lm/W)	CCT (K)	IRC	Poids brut (kg/pc)
DALI2								
542004071700	LEDPanelRc-S5 Sq595-34W-DALI-830-U19	TL 4x18W	34	4250	125	3000	≥ 80	2,49
542004071800	LEDPanelRc-S5 Sq595-34W-DALI-840-U19	TL 4x18W	34	4420	130	4000	≥ 80	2,49
542004075200	LEDPanelRc-S5 Sq595-34W-DALI-940-U19	TL 4x18W	34	3910	115	4000	≥ 90	2,49
542004071900	LEDPanelRc-S5 Re295-34W-DALI-830-U19	TL 2x36W	34	4250	125	3000	≥ 80	2,46
542004072000	LEDPanelRc-S5 Re295-34W-DALI-840-U19	TL 2x36W	34	4420	130	4000	≥ 80	2,46
542004075400	LEDPanelRc-S5 Re295-34W-DALI-940-U19	TL 2x36W	34	3910	115	4000	≥ 90	2,46
Wieland GST18i2 (2x0.75mm² 0.3m) + Wieland BST14i2 (Bleu) câble de connexion (2x0.50mm² 0.3m), DALI2								
542004081400	LEDPanelRc-S5 Sq595-30W-DALI-830-U19-WL	TL 4x18W	30	3750	125	3000	≥ 80	2,88
542004081500	LEDPanelRc-S5 Sq595-30W-DALI-840-U19-WL	TL 4x18W	30	3900	130	4000	≥ 80	2,88
542004081600	LEDPanelRc-S5 Re295-30W-DALI-830-U19-WL	TL 2x36W	30	3750	125	3000	≥ 80	2,85
542004081700	LEDPanelRc-S5 Re295-30W-DALI-840-U19-WL	TL 2x36W	30	3900	130	4000	≥ 80	2,85
542004081800	LEDPanelRc-S5 Sq595-34W-DALI-940-U19-WL	TL 4x18W	34	3910	115	4000	≥ 90	2,88
542004081900	LEDPanelRc-S5 Re295-34W-DALI-940-U19-WL	TL 2x36W	34	3910	115	4000	≥ 90	2,85
Smart								
542004093200	LEDPanelRc-S5 Sq595-30W-BLE2-830-U19	TL 4x18W	30	3750	125	3000	≥ 80	2,49
542004093300	LEDPanelRc-S5 Sq595-30W-BLE2-840-U19	TL 4x18W	30	3900	130	4000	≥ 80	2,49
542004093400	LEDPanelRc-S5 Re295-30W-BLE2-830-U19	TL 2x36W	30	3750	125	3000	≥ 80	2,46
542004093500	LEDPanelRc-S5 Re295-30W-BLE2-840-U19	TL 2x36W	30	3900	130	4000	≥ 80	2,46
542004093900	LEDPanelRc-S5 Sq595-34W-BLE2-830-U19	TL 4x18W	34	4250	125	3000	≥ 80	2,49
542004094000	LEDPanelRc-S5 Sq595-34W-BLE2-840-U19	TL 4x18W	34	4420	130	4000	≥ 80	2,49
542004094600	LEDPanelRc-S5 Sq595-34W-BLE2-940-U19	TL 4x18W	34	3910	115	4000	≥ 90	2,49
542004094100	LEDPanelRc-S5 Re295-34W-BLE2-830-U19	TL 2x36W	34	4250	125	3000	≥ 80	2,46
542004094200	LEDPanelRc-S5 Re295-34W-BLE2-840-U19	TL 2x36W	34	4420	130	4000	≥ 80	2,46
542004094700	LEDPanelRc-S5 Re295-34W-BLE2-940-U19	TL 2x36W	34	3910	115	4000	≥ 90	2,46
Eclairage dynamique en Smart Lighting								
542004093000	LEDPanelRc-S5 Sq595-34W-BLE2-TW-U19	TL 4x18W	34	4100	120	2700-6500	≥ 80	2,49
1-10V								
542004070300	LEDPanelRc-S5 Sq595-30W-10V-830-U19	TL 4x18W	30	3750	125	3000	≥ 80	2,49
542004070400	LEDPanelRc-S5 Sq595-30W-10V-840-U19	TL 4x18W	30	3900	130	4000	≥ 80	2,49
542004070500	LEDPanelRc-S5 Re295-30W-10V-830-U19	TL 2x36W	30	3750	125	3000	≥ 80	2,46
542004070600	LEDPanelRc-S5 Re295-30W-10V-840-U19	TL 2x36W	30	3900	130	4000	≥ 80	2,46
542004073100	LEDPanelRc-S5 Sq595-34W-10V-830-U19	TL 4x18W	34	4250	125	3000	≥ 80	2,49
542004073200	LEDPanelRc-S5 Sq595-34W-10V-840-U19	TL 4x18W	34	4420	130	4000	≥ 80	2,49
542004076400	LEDPanelRc-S5 Sq595-34W-10V-940-U19	TL 4x18W	34	3910	115	4000	≥ 90	2,49
542004073300	LEDPanelRc-S5 Re295-34W-10V-830-U19	TL 2x36W	34	4250	125	3000	≥ 80	2,46
542004073400	LEDPanelRc-S5 Re295-34W-10V-840-U19	TL 2x36W	34	4420	130	4000	≥ 80	2,46
542004076600	LEDPanelRc-S5 Re295-34W-10V-940-U19	TL 2x36W	34	3910	115	4000	≥ 90	2,46

Disponible sur demande avec Connecteur Wieland GST18 (-WL), Wago WINSTA ou Euro/Schuko. Versions DALI2 compatibles avec luminaire de secours sur source centrale selon la norme EN 50172. Les versions BLE avec cadres pour montage apparent peuvent entraîner une puissance limitée du signal BLE.

Accessoires

Cadre pour montage apparent

Cadre pour montage encastré



140055484
LEDPanelRc-SI Sq600-
Surface-Module-WH-CT



140055486
LEDPanelRc-SI Re300-
Surface-Module-WH-CT



542098017600
LEDPanelRc2 Sq600-
Surface-Kit-WH



542098017700
LEDPanelRc2 Re300-
Surface-Kit-WH



542098009600
LEDPanelRc Sq600-Frame-
WH



542098009800
LEDPanelRc Re300-Frame-
WH



140057770
LEDPanelRc-SI-Mounting-
Springs-595



542098006900
LEDPanel-S4-Suspension-
Kit



542098000800
LEDPanelRc-SI U19 EM-kit
1h



140060852
LEDFixture-Ceiling-Cable-
Kit-0.5m



542098030700
Junction-Box-WH

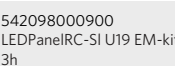

542098000900
LEDPanelRc-SI U19 EM-kit
3h

5 ANS DE GARANTIE



Caractéristiques	
Durée de vie (L70)	100.000 h
Durée de vie (L80)	70.000 h
Durée de vie (L90)	50.000 h
Cycles marche/arrêt	100.000
Cohérence de couleur (SDCM)	3
Gradabilité	On-Off / DALI / 1-10V / BLE2
Angle de faisceau	85°
Couleur de finition	Blanc RAL9003
UGR	≤ 19
IP côté utilisateur	IP20 (TW) / IP54
IP partie encastrée	IP20
IK	IK04
Classe de protection	II
Groupe de risque (EN 62471)	RG0
Pilote inclus (Oui/Non)	Oui
Essai au fil incandescent	650°C
Facteur de puissance	≥ 0,9

Alimentation électrique	
Fréquence	50/60 Hz
Tension AC	220-240 V
DC input voltage	Voir annexe du catalogue Connection Caractéristiques
Longueur de câble 230V	1 m

Propriétés mécaniques	
Structure	Aluminium
Matériau optique	Polyméthacrylate de méthyle (PMMA)
Matériau cover	Polystyrène

Conditions d'application	
Température de fonctionnement	-20-+40°C
Température d'application	+25°C
Environnement de stockage	-25-+50°C

Schéma de dimensions (mm)

LEDPanelRc-S5 Sq595

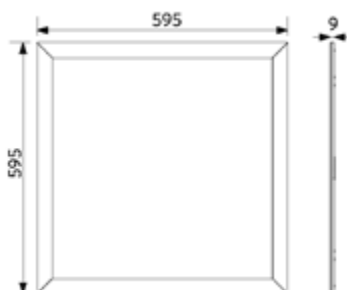

LEDPanelRc-S5 Re295



LEDPanelRc-S5
Driver On/Off



LEDPanelRc-S5
Driver Dim



LEDPanelRc-S5
Driver Tunable White







**NOUVELLES
VERSIONS**

Panneau Slim EcoMax G4

- Famille de LED Slim Panel, y compris des versions adaptées aux bureaux (UGR19)
- Versions à gradation DALI2 disponibles
- Rendement amélioré jusqu'à 130 lm/W
- Convient aux applications encastrées et suspendues
- Accessoires: cadre de montage apparent ou cadre de sous encastrement
- En remplacement du luminaire conventionnel 4x18W ou 2x36W
- Driver DALI2 compatible avec réglage de lumière 230V push & dim



Caractéristiques

Code d'article	Désignation d'article	Equivalent (W)	Puissance (W)	Lumens	Rendement (lm/W)	UGR	CCT (K)	Angle de faisceau	Poids brut (kg/pc)	
Marche-Arrêt										
542003098500	LEDPanelS-E4 Sq595-32W-830-U19	TL 4x18W	32	4000	125	≤19	3000	90°	1,91	
542003098600	LEDPanelS-E4 Sq595-32W-840-U19	TL 4x18W	32	4100	130	≤19	4000	90°	1,91	
542003098900	LEDPanelS-E4 Re295-32W-830-U19	TL 2x36W	32	4000	125	≤19	3000	90°	1,82	
542003099000	LEDPanelS-E4 Re295-32W-840-U19	TL 2x36W	32	4100	130	≤19	4000	90°	1,82	
542003099700	LEDPanelS-E4 Sq595-32W-830	TL 4x18W	32	4000	125	≤22	3000	115°	1,51	
542003099800	LEDPanelS-E4 Sq595-32W-840	TL 4x18W	32	4100	130	≤22	4000	115°	1,51	
542003100100	LEDPanelS-E4 Re295-32W-830	TL 2x36W	32	4000	125	≤22	3000	115°	1,43	
542003100200	LEDPanelS-E4 Re295-32W-840	TL 2x36W	32	4100	130	≤22	4000	115°	1,43	
DALI2										
542003099100	LEDPanelS-E4 Sq595-32W-DALI-830-U19	TL 4x18W	32	4000	125	≤19	3000	90°	1,98	
542003099200	LEDPanelS-E4 Sq595-32W-DALI-840-U19	TL 4x18W	32	4100	130	≤19	4000	90°	1,98	
542003099500	LEDPanelS-E4 Re295-32W-DALI-830-U19	TL 2x36W	32	4000	125	≤19	3000	90°	1,89	
542003099600	LEDPanelS-E4 Re295-32W-DALI-840-U19	TL 2x36W	32	4100	130	≤19	4000	90°	1,89	
542003100300	LEDPanelS-E4 Sq595-32W-DALI-830	TL 4x18W	32	4000	125	≤22	3000	115°	1,59	
542003100400	LEDPanelS-E4 Sq595-32W-DALI-840	TL 4x18W	32	4100	130	≤22	4000	115°	1,59	
542003100700	LEDPanelS-E4 Re295-32W-DALI-830	TL 2x36W	32	4000	125	≤22	3000	115°	1,50	
542003100800	LEDPanelS-E4 Re295-32W-DALI-840	TL 2x36W	32	4100	130	≤22	4000	115°	1,50	

Disponible sur demande avec Connecteur Wieland GST18, Wago WINSTA ou Euro/Schuko. Versions DALI2 compatibles avec luminaire de secours sur source centrale selon la norme EN 50172.



Accessoires

Cadre pour montage apparent



542098017600
LEDPanelRc2 Sq600-
Surface-Kit-WH



542098017700
LEDPanelRc2 Re300-
Surface-Kit-WH



542098009600
LEDPanelRc Sq600-Frame-
WH



542098009800
LEDPanelRc Re300-Frame-
WH



542003021800
LEDPanelRc-S-B2
Mounting-Springs



542098033000
LEDPanelRc-S-B2 Re298
Mounting-Springs



542003021700
LEDPanelRc-S-B2
Suspension-Kit



542098000800
LEDPanelRC-SI U19 EM-kit
1h



542098000900
LEDPanelRC-SI U19 EM-kit
3h



542098030700
Junction-Box-WH



140060852
LEDFixture-Ceiling-Cable-
Kit-0.5m



821017003200
LEDSmart-BLE2-DALI-
Converter

Caractéristiques

Durée de vie (L70)	60.000 h
Durée de vie (L80)	50.000 h
Cycles marche/arrêt	100.000
Cohérence de couleur (SDCM)	3
Gradabilité	On-Off / DALI2
Couleur de finition	Blanc RAL9003
IRC	≥ 80
IP	IP20
IK	IK02
Classe de protection	II
Groupe de risque (EN 62471)	RG0
Pilote inclus (Oui/Non)	Oui
Essai au fil incandescent	650°C
Facteur de puissance	≥ 0,9

Alimentation électrique

Fréquence	50/60 Hz
Tension AC	220-240 V
DC input voltage	Voir annexe du catalogue Connection Caractéristiques
Longueur de câble 230V	1 m

Propriétés mécaniques

Structure	Aluminium
Matériau optique	Polystyrène
Matériau cover	Polystyrène

Conditions d'application

Température de fonctionnement	-10-+45°C
Température d'application	+25°C
Environnement de stockage	-25-+50°C

5 ANS DE GARANTIE



Schéma de dimensions (mm)

LEDPanelS-E4 Sq595-32W

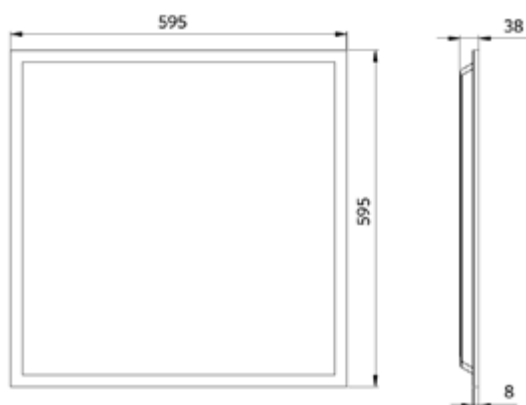

LEDPanelS-E4 Re295-32W



LEDPanelS-E4
Driver On/Off

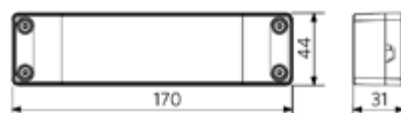

LEDPanelS-E4
Driver DALI







Slim Panel Basic G3

- LED Slim Panel de bon rapport qualité/prix, disponible en UGR22 et UGR19
- Haut rendement (jusqu'à 120 lm/W)
- Convient aux utilisations encastrées, apparentes et suspendues
- Cadre plafond encastrable et surface module pour pose apparente disponibles comme accessoires
- En remplacement du luminaire conventionnel 4x18W ou 2x36W



Caractéristiques

Code d'article	Désignation d'article	Equivalent (W)	Puissance (W)	Lumens	Rendement (lm/W)	UGR	CCT (K)	Angle de faisceau	Poids brut (kg/pc)	
Marche-Arrêt										
542003096300	LEDPanelS-B3 Sq595-32W-830-U19	TL 4x18W	32	3630	115	≤19	3000	90°	1,91	
542003096400	LEDPanelS-B3 Sq595-32W-840-U19	TL 4x18W	32	3840	120	≤19	4000	90°	1,91	
542003096100	LEDPanelS-B3 Sq595-32W-830	TL 4x18W	32	3630	115	≤22	3000	120°	1,51	
542003096200	LEDPanelS-B3 Sq595-32W-840	TL 4x18W	32	3840	120	≤22	4000	120°	1,51	
542003097100	LEDPanelS-B3 Re295-32W-830-U19	TL 2x36W	32	3630	115	≤19	3000	90°	1,82	
542003097200	LEDPanelS-B3 Re295-32W-840-U19	TL 2x36W	32	3840	120	≤19	4000	90°	1,82	
542003096900	LEDPanelS-B3 Re295-32W-830	TL 2x36W	32	3630	115	≤22	3000	120°	1,43	
542003097000	LEDPanelS-B3 Re295-32W-840	TL 2x36W	32	3840	120	≤22	4000	120°	1,43	

Accessoires

Cadre pour montage apparent

Cadre pour montage encastré



542098017600
LEDPanelRc2 Sq600-
Surface-Kit-WH



542098017700
LEDPanelRc2 Re300-
Surface-Kit-WH



542098009600
LEDPanelRc Sq600-Frame-
WH



542098009800
LEDPanelRc Re300-Frame-
WH



542003021800
LEDPanelRc-S-B2
Mounting-Springs



542098033000
LEDPanelRc-S-B2 Re298
Mounting-Springs



542003021700
LEDPanelRc-S-B2
Suspension-Kit



542098030700
Junction-Box-WH



542098000800
LEDPanelRC-SI U19 EM-kit
1h



542098000900
LEDPanelRC-SI U19 EM-kit
3h

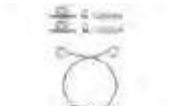

140060852
LEDFixture-Ceiling-Cable-
Kit-0.5m

3 ANS DE GARANTIE



Caractéristiques	
Durée de vie (L70)	50.000 h
Durée de vie (L80)	30.000 h
Cycles marche/arrêt	100.000
Cohérence de couleur (SDCM)	4
Gradabilité	On-Off
Couleur de finition	Blanc RAL9003
IRC	≥ 80
IP	IP20
IK	IK02
Classe de protection	II
Groupe de risque (EN 62471)	RG0
Pilote inclus (Oui/Non)	Oui
Essai au fil incandescent	650°C
Facteur de puissance	≥ 0,9

Alimentation électrique	
Fréquence	50/60 Hz
Tension AC	220-240 V
DC input voltage	Voir annexe du catalogue Connection Caractéristiques
Longueur de câble 230V	0.3 m

Propriétés mécaniques	
Structure	Aluminium
Matériau optique	Polystyrène
Matériau cover	Polystyrène

Conditions d'application	
Température de fonctionnement	-10-+45°C
Température d'application	+25°C
Environnement de stockage	-25-+50°C

Schéma de dimensions (mm)

LEDPanelS-B3 Sq595-32W

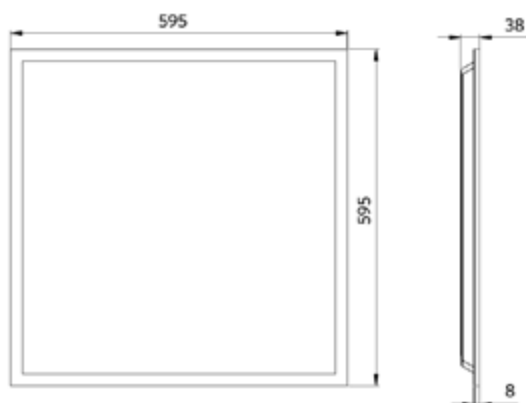

LEDPanelS-B3 Re295-32W



LEDPanelS-B3 Driver





Lima

- NOUVEAU pour les versions BLE2 : communication sans fil améliorée basée sur le protocole Mesh normalisé et évolutif de Bluetooth SIG
- Luminaire linéaire au design épuré et contemporain, corps en aluminium de haute qualité, convenant au montage apparent ou suspendu
- Kit de suspension (accessoire) comprenant un câble transparent disponible
- Kit de connexion (accessoire) disponible pour créer des lignes lumineuses



Caractéristiques

Code d'article	Désignation d'article	Equivalent (W)	Puissance (W)	Lumens	Rendement (lm/W)	UGR	CCT (K)	Poids brut (kg/pc)
DALI								
542005000500	LEDLima L12-15W-3000-U19-DALI	TL 1x28W	15	1725	115	≤ 19	3000	2,55
542005000600	LEDLima L12-15W-4000-U19-DALI	TL 1x28W	15	1800	120	≤ 19	4000	2,55
542005000700	LEDLima L15-18W-3000-U19-DALI	TL 1x35W	18	2070	115	≤ 19	3000	3,08
542005000800	LEDLima L15-18W-4000-U19-DALI	TL 1x35W	18	2160	120	≤ 19	4000	3,08
542005001300	LEDLima L12-30W-3000-DALI	TL 1x54W	30	3300	110	≤ 22	3000	2,55
542005001400	LEDLima L12-30W-4000-DALI	TL 1x54W	30	3450	115	≤ 22	4000	2,55
542005001500	LEDLima L15-36W-3000-DALI	TL 1x80W	36	3960	110	≤ 22	3000	3,08
542005001600	LEDLima L15-36W-4000-DALI	TL 1x80W	36	4140	115	≤ 22	4000	3,08
Smart								
542003131500	LEDLima L12-15W-3000-U19-BLE2	TL 1x28W	15	1725	115	≤ 19	3000	2,55
542003131600	LEDLima L12-15W-4000-U19-BLE2	TL 1x28W	15	1800	120	≤ 19	4000	2,55
542003131700	LEDLima L15-18W-3000-U19-BLE2	TL 1x35W	18	2070	115	≤ 19	3000	3,08
542003131800	LEDLima L15-18W-4000-U19-BLE2	TL 1x35W	18	2160	120	≤ 19	4000	3,08
542003131900	LEDLima L12-30W-3000-BLE2	TL 1x54W	30	3300	110	≤ 22	3000	2,55
542003132000	LEDLima L12-30W-4000-BLE2	TL 1x54W	30	3450	115	≤ 22	4000	2,55
542003132100	LEDLima L15-36W-3000-BLE2	TL 1x80W	36	3960	110	≤ 22	3000	3,08
542003132200	LEDLima L15-36W-4000-BLE2	TL 1x80W	36	4140	115	≤ 22	4000	3,08
Version secours 1 heure, DALI								
549004002400	LEDLima L12-15W-3000-U19-DALI-EM1	TL 1x28W	15	1725	115	≤ 19	3000	2,85
549004002500	LEDLima L12-15W-4000-U19-DALI-EM1	TL 1x28W	15	1800	120	≤ 19	4000	2,85
549004002600	LEDLima L15-18W-3000-U19-DALI-EM1	TL 1x35W	18	2070	115	≤ 19	3000	3,38
549004002700	LEDLima L15-18W-4000-U19-DALI-EM1	TL 1x35W	18	2160	120	≤ 19	4000	3,38
549004002800	LEDLima L12-30W-3000-DALI-EM1	TL 1x54W	30	3300	110	≤ 22	3000	2,85
549004002900	LEDLima L12-30W-4000-DALI-EM1	TL 1x54W	30	3450	115	≤ 22	4000	2,85
549004003000	LEDLima L15-36W-3000-DALI-EM1	TL 1x80W	36	3960	110	≤ 22	3000	3,38
549004003100	LEDLima L15-36W-4000-DALI-EM1	TL 1x80W	36	4140	115	≤ 22	4000	3,38
Version secours 3 heures, DALI								
549004003200	LEDLima L12-15W-3000-U19-DALI-EM3	TL 1x28W	15	1725	115	≤ 19	3000	2,95
549004003300	LEDLima L12-15W-4000-U19-DALI-EM3	TL 1x28W	15	1800	120	≤ 19	4000	2,95
549004003400	LEDLima L15-18W-3000-U19-DALI-EM3	TL 1x35W	18	2070	115	≤ 19	3000	3,48
549004003500	LEDLima L15-18W-4000-U19-DALI-EM3	TL 1x35W	18	2160	120	≤ 19	4000	3,48



Code d'article	Désignation d'article	Equivalent (W)	Puissance (W)	Lumens	Rendement (lm/W)	UGR	CCT (K)	Poids brut (kg/pc)
Version secours 3 heures, DALI								
549004003600	LEDLima L12-30W-3000-DALI-EM3	TL 1x54W	30	3300	110	≤22	3000	2,95
549004003700	LEDLima L12-30W-4000-DALI-EM3	TL 1x54W	30	3450	115	≤22	4000	2,95
549004003800	LEDLima L15-36W-3000-DALI-EM3	TL 1x80W	36	3960	110	≤22	3000	3,48
549004003900	LEDLima L15-36W-4000-DALI-EM3	TL 1x80W	36	4140	115	≤22	4000	3,48

Accessoires



599006009000
LEDLima Suspension-Kit



599006008900
LEDLima Connection-Kit

Longueur de suspension : 1,5 mètres.

Caractéristiques		Alimentation électrique	
Durée de vie (L70)	70.000 h	Fréquence	50/60 Hz
Durée de vie (L80)	50.000 h	Tension AC	220-240 V
Cycles marche/arrêt	100.000	DC input voltage	Voir annexe du catalogue Connection Caractéristiques
Gradabilité	DALI / BLE2	Propriétés mécaniques	
Angle de faisceau	70°	Structure	Aluminium
Couleur de finition	Aluminium	Matériau optique	Polycarbonate
IRC	≥ 80	Conditions d'application	
IP	IP20	Température de fonctionnement	-10-+45°C
IK	IK02	Température d'application	+25°C
Classe de protection	I	Environnement de stockage	-25-+50°C
Groupe de risque (EN 62471)	RG0		
Pilote inclus (Oui/Non)	Oui		
Essai au fil incandescent	650°C		
Facteur de puissance	≥ 0,9		

5 ANS DE GARANTIE



Schéma de dimensions (mm)

LEDLima L12



LEDLima L15





- NOUVEAU pour les versions BLE2 : communication sans fil améliorée basée sur le protocole Mesh normalisé et évolutif de Bluetooth SIG
- Luminaire au design contemporain pour un éclairage bidirectionnel alliant confort et efficacité
- Haute efficacité de 105 lm/W
- Eclairez vos bureaux et salles de réunion d'une manière architecturale
- Livré standard avec kit de suspension (2,5 m) et boîtier de driver séparé couleur aluminium
- Versions DALI2 et Smart Lighting (BLE2) disponibles
- Driver DALI2 compatible avec réglage de lumière 230V push & dim



Caractéristiques

Code d'article	Désignation d'article	Equivalent (W)	Puissance (W)	Lumens	Rendement (lm/W)	CCT (K)	Poids brut (kg/pc)
DALI2							
140054053	LEDPanelSp-Z L1222-75W-DALI-3000-AL	TL 2x58W	75	7875	105	3000	3,90
140054054	LEDPanelSp-Z L1222-75W-DALI-4000-AL	TL 2x58W	75	7875	105	4000	3,90
Smart							
542004091700	LEDPanelSp-Z L1222-80W-BLE2-3000-AL	TL 2x58W	80	8600	107	3000	3,90
542004091800	LEDPanelSp-Z L1222-80W-BLE2-4000-AL	TL 2x58W	80	8600	107	4000	3,90

Tous les codes sont livrés avec le kit de suspensions adéquat. Longueur de suspension : 2,5 mètres. Disponible sur demande avec Connecteur Wieland GST18, Wago WINSTA ou Euro/Schuko.

Caractéristiques		Alimentation électrique	
Durée de vie (L70)	60.000 h	Fréquence	50/60 Hz
Durée de vie (L80)	40.000 h	Tension AC	220-240 V
Cycles marche/arrêt	100.000	DC input voltage	Voir annexe du catalogue Connection Caractéristiques
Cohérence de couleur (SDCM)	3	Propriétés mécaniques	
Gradabilité	DALI2 / BLE2	Structure	Aluminium
Couleur de finition	Aluminium	Matériau optique	Polyméthacrylate de méthyle (PMMA)
IRC	≥ 80	Matériau cover	Semi-opaque PMMA
UGR	≤ 19	Conditions d'application	
IP	IP20	Température de fonctionnement	-20-+45°C
IK	IK02	Température d'application	+25°C
Classe de protection	II	Environnement de stockage	-25-+50°C
Groupe de risque (EN 62471)	RG0		
Pilote inclus (Oui/Non)	Oui		
Essai au fil incandescent	650°C		
Facteur de puissance	≥ 0,9		

5 ANS DE GARANTIE



Schéma de dimensions (mm)

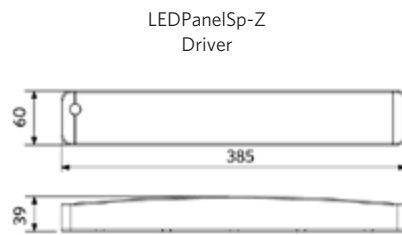
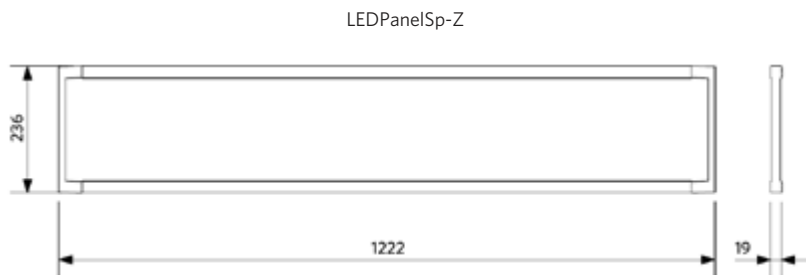



Downlight Performer HG

- NOUVEAU pour les versions BLE2 : communication sans fil améliorée basée sur le protocole Mesh normalisé et évolutif de Bluetooth SIG
- LED downlight sophistiqué, de qualité supérieure
- Concept optique unique
- Hauteur lumineuse max 73mm
- Aussi disponible en version smart avec éclairage dynamique (2700-6500K)
- Remplacement direct des lampes fluo-compactes
- IP44 côté utilisateur
- Film de protection à laisser durant le chantier
- Driver DALI2 compatible avec réglage de lumière 230V push & dim



Caractéristiques

Code d'article	Désignation d'article	Equivalent (W)	Puissance (W)	Lumens	Rendement (lm/W)	UGR	CCT (K)	IRC	Poids brut (kg/pc)
Marche-Arrêt									
140057154	LEDDownlightRc-P-HG R150-11.5W-3000	CFL 1x18W	11.5	1240	108	≤19	3000	≥ 80	0,45
140057155	LEDDownlightRc-P-HG R150-11.5W-4000	CFL 1x18W	11.5	1265	110	≤19	4000	≥ 80	0,45
140057152	LEDDownlightRc-P-HG R200-15W-3000	CFL 1x26W	15	1620	108	≤19	3000	≥ 80	0,76
140057153	LEDDownlightRc-P-HG R200-15W-4000	CFL 1x26W	15	1650	110	≤19	4000	≥ 80	0,76
140057156	LEDDownlightRc-P-HG R200-23W-3000	CFL 2x26W	23	2480	108	≤19	3000	≥ 80	0,76
140057157	LEDDownlightRc-P-HG R200-23W-4000	CFL 2x26W	23	2530	110	≤19	4000	≥ 80	0,76
540001084000	LEDDownlightRc-P-HG R200-23W-940	CFL 2x26W	23	2530	110	≤19	4000	≥ 90	0,76
140057158	LEDDownlightRc-P-HG R200-33W-3000	CFL 2x32W	33	3560	108	≤22	3000	≥ 80	0,76
140057159	LEDDownlightRc-P-HG R200-33W-4000	CFL 2x32W	33	3630	110	≤22	4000	≥ 80	0,76
Wieland GST18I2 câble de connexion (2x0.75mm² 0.3m), Marche-Arrêt									
540001045300	LEDDLrc-P-HG R150-11.5W-3000-WL	CFL 1x18W	11.5	1240	108	≤19	3000	≥ 80	0,55
540001045400	LEDDLrc-P-HG R150-11.5W-4000-WL	CFL 1x18W	11.5	1265	110	≤19	4000	≥ 80	0,55
540001045500	LEDDLrc-P-HG R200-15W-3000-WL	CFL 1x26W	15	1620	108	≤19	3000	≥ 80	0,86
540001045600	LEDDLrc-P-HG R200-15W-4000-WL	CFL 1x26W	15	1650	110	≤19	4000	≥ 80	0,86
540001045700	LEDDLrc-P-HG R200-23W-3000-WL	CFL 2x26W	23	2480	108	≤19	3000	≥ 80	0,86
540001045800	LEDDLrc-P-HG R200-23W-4000-WL	CFL 2x26W	23	2530	110	≤19	4000	≥ 80	0,86
540001045900	LEDDLrc-P-HG R200-33W-3000-WL	CFL 2x32W	33	3560	108	≤22	3000	≥ 80	0,86
540001046000	LEDDLrc-P-HG R200-33W-4000-WL	CFL 2x32W	33	3630	110	≤22	4000	≥ 80	0,86
DALI2									
140057162	LEDDownlightRc-P-HG R150-11.5W-DALI-3000	CFL 1x18W	11.5	1240	108	≤19	3000	≥ 80	0,45
140057163	LEDDownlightRc-P-HG R150-11.5W-DALI-4000	CFL 1x18W	11.5	1265	110	≤19	4000	≥ 80	0,45
140057160	LEDDownlightRc-P-HG R200-15W-DALI-3000	CFL 1x26W	15	1620	108	≤19	3000	≥ 80	0,76
140057161	LEDDownlightRc-P-HG R200-15W-DALI-4000	CFL 1x26W	15	1650	110	≤19	4000	≥ 80	0,76
140057164	LEDDownlightRc-P-HG R200-23W-DALI-3000	CFL 2x26W	23	2480	108	≤19	3000	≥ 80	0,76
140057165	LEDDownlightRc-P-HG R200-23W-DALI-4000	CFL 2x26W	23	2530	110	≤19	4000	≥ 80	0,76
540001084800	LEDDownlightRc-P-HG R200-23W-DALI-940	CFL 2x26W	23	2530	110	≤19	4000	≥ 90	0,76
140057166	LEDDownlightRc-P-HG R200-33W-DALI-3000	CFL 2x32W	33	3560	108	≤22	3000	≥ 80	0,76
140057167	LEDDownlightRc-P-HG R200-33W-DALI-4000	CFL 2x32W	33	3630	110	≤22	4000	≥ 80	0,76

Code d'article	Désignation d'article	Equivalent (W)	Puissance (W)	Lumens	Rendement (lm/W)	UGR	CCT (K)	IRC	Poids brut (kg/pc)
Wieland GST18i2 (2x0.75mm² 0.3m) + Wieland BST14i2 (Bleu) câble de connexion (2x0.50mm² 0.3m), DALI2									
540001046100	LEDDLRC-P-HG R150-11.5W-DALI-3000-WL	CFL 1x18W	11.5	1240	108	≤19	3000	≥ 80	0,55
540001046200	LEDDLRC-P-HG R150-11.5W-DALI-4000-WL	CFL 1x18W	11.5	1265	110	≤19	4000	≥ 80	0,55
540001046300	LEDDLRC-P-HG R200-15W-DALI-3000-WL	CFL 1x26W	15	1620	108	≤19	3000	≥ 80	0,86
540001046400	LEDDLRC-P-HG R200-15W-DALI-4000-WL	CFL 1x26W	15	1650	110	≤19	4000	≥ 80	0,86
540001046500	LEDDLRC-P-HG R200-23W-DALI-3000-WL	CFL 2x26W	23	2480	108	≤19	3000	≥ 80	0,86
540001046600	LEDDLRC-P-HG R200-23W-DALI-4000-WL	CFL 2x26W	23	2530	110	≤19	4000	≥ 80	0,86
540001046700	LEDDLRC-P-HG R200-33W-DALI-3000-WL	CFL 2x32W	33	3560	108	≤22	3000	≥ 80	0,86
540001046800	LEDDLRC-P-HG R200-33W-DALI-4000-WL	CFL 2x32W	33	3630	110	≤22	4000	≥ 80	0,86
Wieland GST18i5 câble de connexion (5x0.75mm² 0.5m), DALI2									
540001050100	LEDDLRC-P-HG R150-11.5W-DALI-3000-WL5	CFL 1x18W	11.5	1240	108	≤19	3000	≥ 80	0,55
540001050200	LEDDLRC-P-HG R150-11.5W-DALI-4000-WL5	CFL 1x18W	11.5	1265	110	≤19	4000	≥ 80	0,55
540001050300	LEDDLRC-P-HG R200-15W-DALI-3000-WL5	CFL 1x26W	15	1620	108	≤19	3000	≥ 80	0,86
540001050400	LEDDLRC-P-HG R200-15W-DALI-4000-WL5	CFL 1x26W	15	1650	110	≤19	4000	≥ 80	0,86
540001050500	LEDDLRC-P-HG R200-23W-DALI-3000-WL5	CFL 2x26W	23	2480	108	≤19	3000	≥ 80	0,86
540001050600	LEDDLRC-P-HG R200-23W-DALI-4000-WL5	CFL 2x26W	23	2530	110	≤19	4000	≥ 80	0,86
540001050700	LEDDLRC-P-HG R200-33W-DALI-3000-WL5	CFL 2x32W	33	3560	108	≤22	3000	≥ 80	0,86
540001050800	LEDDLRC-P-HG R200-33W-DALI-4000-WL5	CFL 2x32W	33	3630	110	≤22	4000	≥ 80	0,86
Smart									
540001334800	LEDDownlightRc-P-HG R150-11.5W-BLE2-3000	CFL 1x18W	11.5	1240	108	≤19	3000	≥ 80	0,53
540001334900	LEDDownlightRc-P-HG R150-11.5W-BLE2-4000	CFL 1x18W	11.5	1265	110	≤19	4000	≥ 80	0,53
540001335000	LEDDownlightRc-P-HG R200-15W-BLE2-3000	CFL 1x26W	15	1620	108	≤19	3000	≥ 80	0,84
540001335100	LEDDownlightRc-P-HG R200-15W-BLE2-4000	CFL 1x26W	15	1650	110	≤19	4000	≥ 80	0,84
540001334300	LEDDownlightRc-P-HG R200-23W-BLE2-3000	CFL 2x26W	23	2480	108	≤19	3000	≥ 80	0,84
540001334400	LEDDownlightRc-P-HG R200-23W-BLE2-4000	CFL 2x26W	23	2530	110	≤19	4000	≥ 80	0,84
540001334700	LEDDownlightRc-P-HG R200-23W-BLE2-940	CFL 2x26W	23	2530	110	≤19	4000	≥ 90	0,84
540001334500	LEDDownlightRc-P-HG R200-33W-BLE2-3000	CFL 2x32W	33	3560	108	≤22	3000	≥ 80	0,84
540001334600	LEDDownlightRc-P-HG R200-33W-BLE2-4000	CFL 2x32W	33	3630	110	≤22	4000	≥ 80	0,84
Wieland GST18i2 câble de connexion (2x0.75mm² 0.3m), Smart									
540001338600	LEDDLRC-P-HG R150-11.5W-BLE2-3000-WL	CFL 1x18W	11.5	1240	108	≤19	3000	≥ 80	0,55
540001338700	LEDDLRC-P-HG R150-11.5W-BLE2-4000-WL	CFL 1x18W	11.5	1265	110	≤19	4000	≥ 80	0,55
540001338800	LEDDLRC-P-HG R200-15W-BLE2-3000-WL	CFL 1x26W	15	1620	108	≤19	3000	≥ 80	0,86
540001338900	LEDDLRC-P-HG R200-15W-BLE2-4000-WL	CFL 1x26W	15	1650	110	≤19	4000	≥ 80	0,86
540001339000	LEDDLRC-P-HG R200-23W-BLE2-3000-WL	CFL 2x26W	23	2480	108	≤19	3000	≥ 80	0,86
540001339100	LEDDLRC-P-HG R200-23W-BLE2-4000-WL	CFL 2x26W	23	2530	110	≤19	4000	≥ 80	0,86
540001339200	LEDDLRC-P-HG R200-33W-BLE2-3000-WL	CFL 2x32W	33	3560	108	≤22	3000	≥ 80	0,86
540001339300	LEDDLRC-P-HG R200-33W-BLE2-4000-WL	CFL 2x32W	33	3630	110	≤22	4000	≥ 80	0,86
Eclairage dynamique en Smart Lighting									
540001335200	LEDDownlightRc-P-HG R200-25W-BLE2-TW	CFL 2x26W	25	2650	106	≤19	2700-6500	≥ 80	0,92

Disponible sur demande avec Connecteur Wieland GST18 (-WL), Wago WINSTA ou Euro/Schuko. Versions DALI2 compatibles avec luminaire de secours sur source centrale selon la norme EN 50172.

Accessoires



140060646
LEDDownlightRc-P-HZ-Adapter-150-175



140061242
LEDDownlightRc-P-R150-Surface-Module-WH



549098001300
LEDDownlightRc-P EM-kit 1h



542098000800
LEDPanelRC-SI U19 EM-kit 1h



542098030700
Junction-Box-WH

140060647
LEDDownlightRc-P-SI-E-Adapter-200-225

140061243
LEDDownlightRc-P-R200-Surface-Module-WH

549098001400
LEDDownlightRc-P EM-kit 3h

542098000900
LEDPanelRC-SI U19 EM-kit 3h

140060648
LEDDownlightRc-P-SI-E-Adapter-200-250

Voir annexe Aperçu des bagues d'adaptation pour les schémas de dimensions des anneaux adaptateur.

5 ANS DE GARANTIE



Caractéristiques	
Durée de vie (L70)	70.000 h
Durée de vie (L80)	50.000 h
Cycles marche/arrêt	100.000
Cohérence de couleur (SDCM)	3
Gradabilité	On-Off / DALI / BLE2
Angle de faisceau	70°
Couleur de finition	Blanc RAL9003
IP côté utilisateur	IP44
IP partie encastrée	IP20
IK	IK02
Classe de protection	II
Groupe de risque (EN 62471)	RG0 / RG1 (23W & 33W)
Pilote inclus (Oui/Non)	Oui
Essai au fil incandescent	650°C
Facteur de puissance	≥ 0,9

Alimentation électrique	
Fréquence	50/60 Hz
Tension AC	220-240 V
DC input voltage	Voir annexe du catalogue Connection Caractéristiques
Longueur de câble 230V	0.3 m

Propriétés mécaniques	
Structure	Aluminium
Matériau optique	Polycarbonate

Conditions d'application	
Température de fonctionnement	-10-+40°C
Température d'application	+25°C
Environnement de stockage	-25-+50°C



Schéma de dimensions (mm)

LEDDownlightRc-P-HG R150

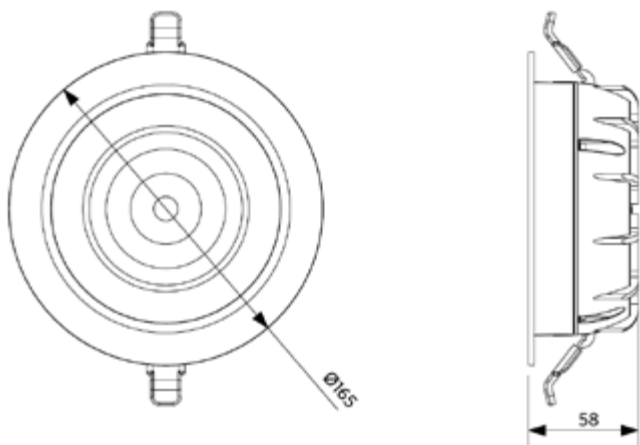

LEDDownlight Driver

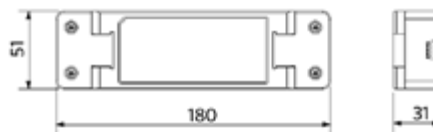

LEDDownlightRc-P-HG R200

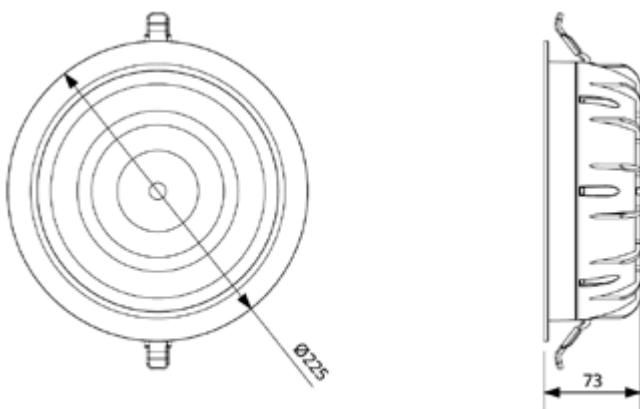

LEDDownlight Driver Tunable White

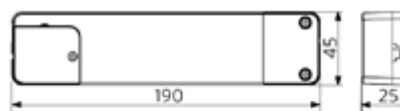

LEDDownlightRc-P-HG R150
LEDDownlightRc-P-R150-Surface-Module

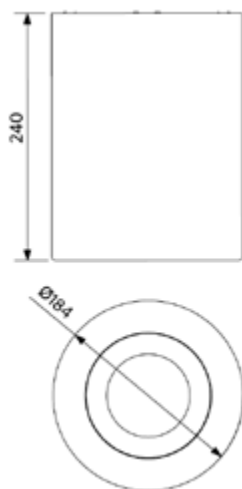

LEDDownlightRc-P-HG R200
LEDDownlightRc-P-R200-Surface-Module

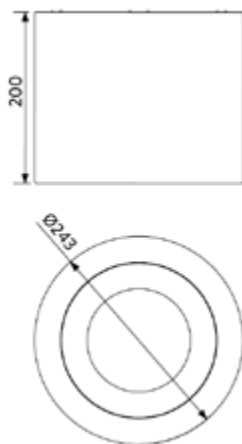

Schémas diamètre d'encastrement (mm)

LEDDownlightRc-P-HG R150
Ø150



LEDDownlightRc-P-HG R200
Ø200





Downlight Performer MW

- NOUVEAU pour les versions BLE2 : communication sans fil améliorée basée sur le protocole Mesh normalisé et évolutif de Bluetooth SIG
- LED downlight sophistiqué, de qualité supérieure
- Concept optique unique
- Hauteur lumineuse max 73mm
- Aussi disponible en version smart avec éclairage dynamique (2700-6500K)
- Remplacement direct des lampes fluo-compactes
- IP44 côté utilisateur
- Film de protection à laisser durant le chantier
- Driver DALI2 compatible avec réglage de lumière 230V push & dim



Caractéristiques

Code d'article	Désignation d'article	Equivalent (W)	Puissance (W)	Lumens	Rendement (lm/W)	UGR	CCT (K)	IRC	Poids brut (kg/pc)
Marche-Arrêt									
140057170	LEDDownlightRc-P-MW R150-11.5W-3000	CFL 1x18W	11.5	1240	108	≤22	3000	≥ 80	0,45
140057171	LEDDownlightRc-P-MW R150-11.5W-4000	CFL 1x18W	11.5	1265	110	≤22	4000	≥ 80	0,45
140057168	LEDDownlightRc-P-MW R200-15W-3000	CFL 1x26W	15	1620	108	≤19	3000	≥ 80	0,76
140057169	LEDDownlightRc-P-MW R200-15W-4000	CFL 1x26W	15	1650	110	≤19	4000	≥ 80	0,76
140057172	LEDDownlightRc-P-MW R200-23W-3000	CFL 2x26W	23	2480	108	≤22	3000	≥ 80	0,76
140057173	LEDDownlightRc-P-MW R200-23W-4000	CFL 2x26W	23	2530	110	≤22	4000	≥ 80	0,76
540001086400	LEDDownlightRc-P-MW R200-23W-940	CFL 2x26W	23	2530	110	≤22	4000	≥ 90	0,76
140057174	LEDDownlightRc-P-MW R200-33W-3000	CFL 2x32W	33	3560	108	≤22	3000	≥ 80	0,76
140057175	LEDDownlightRc-P-MW R200-33W-4000	CFL 2x32W	33	3630	110	≤22	4000	≥ 80	0,76
540001031800	LEDDownlightRc-P-MW R200-44W-4000	HID 70W	44	5500	106	≤22	4000	≥ 80	0,82
Wieland GST18i2 câble de connexion (2x0.75mm² 0.3m), Marche-Arrêt									
540001047700	LEDDLrc-P-MW R150-11.5W-3000-WL	CFL 1x18W	11.5	1240	11.5	≤22	3000	≥ 80	0,55
540001047800	LEDDLrc-P-MW R150-11.5W-4000-WL	CFL 1x18W	11.5	1265	110	≤22	4000	≥ 80	0,55
540001047900	LEDDLrc-P-MW R200-15W-3000-WL	CFL 1x26W	15	1620	108	≤19	3000	≥ 80	0,86
540001048000	LEDDLrc-P-MW R200-15W-4000-WL	CFL 1x26W	15	1650	110	≤19	4000	≥ 80	0,86
540001048100	LEDDLrc-P-MW R200-23W-3000-WL	CFL 2x26W	23	2480	108	≤22	3000	≥ 80	0,86
540001048200	LEDDLrc-P-MW R200-23W-4000-WL	CFL 2x26W	23	2530	110	≤22	4000	≥ 80	0,86
540001048300	LEDDLrc-P-MW R200-33W-3000-WL	CFL 2x32W	33	3560	108	≤22	3000	≥ 80	0,86
540001048400	LEDDLrc-P-MW R200-33W-4000-WL	CFL 2x32W	33	3630	110	≤22	4000	≥ 80	0,86
DALI2									
140057178	LEDDownlightRc-P-MW R150-11.5W-DALI-3000	CFL 1x18W	11.5	1240	108	≤22	3000	≥ 80	0,45
140057179	LEDDownlightRc-P-MW R150-11.5W-DALI-4000	CFL 1x18W	11.5	1265	110	≤22	4000	≥ 80	0,45
140057176	LEDDownlightRc-P-MW R200-15W-DALI-3000	CFL 1x26W	15	1620	108	≤19	3000	≥ 80	0,76
140057177	LEDDownlightRc-P-MW R200-15W-DALI-4000	CFL 1x26W	15	1650	110	≤19	4000	≥ 80	0,76
140057180	LEDDownlightRc-P-MW R200-23W-DALI-3000	CFL 2x26W	23	2480	108	≤22	3000	≥ 80	0,76
140057181	LEDDownlightRc-P-MW R200-23W-DALI-4000	CFL 2x26W	23	2530	110	≤22	4000	≥ 80	0,76
540001087200	LEDDownlightRc-P-MW R200-23W-DALI-940	CFL 2x26W	23	2530	110	≤22	4000	≥ 90	0,76
140057182	LEDDownlightRc-P-MW R200-33W-DALI-3000	CFL 2x32W	33	3560	108	≤22	3000	≥ 80	0,76
140057183	LEDDownlightRc-P-MW R200-33W-DALI-4000	CFL 2x32W	33	3630	110	≤22	4000	≥ 80	0,76

Code d'article	Désignation d'article	Equivalent (W)	Puissance (W)	Lumens	Rendement (lm/W)	UGR	CCT (K)	IRC	Poids brut (kg/pc)
Wieland GST18i2 (2x0.75mm² 0.3m) + Wieland BST14i2 (Bleu) câble de connexion (2x0.50mm² 0.3m), DALI2									
540001048500	LEDDLRC-P-MW R150-11.5W-DALI-3000-WL	CFL 1x18W	11.5	1240	108	≤22	3000	≥ 80	0,55
540001048600	LEDDLRC-P-MW R150-11.5W-DALI-4000-WL	CFL 1x18W	11.5	1265	110	≤22	4000	≥ 80	0,55
540001048700	LEDDLRC-P-MW R200-15W-DALI-3000-WL	CFL 1x26W	15	1620	108	≤19	3000	≥ 80	0,86
540001048800	LEDDLRC-P-MW R200-15W-DALI-4000-WL	CFL 1x26W	15	1650	110	≤19	4000	≥ 80	0,86
540001048900	LEDDLRC-P-MW R200-23W-DALI-3000-WL	CFL 2x26W	23	2480	108	≤22	3000	≥ 80	0,86
540001049000	LEDDLRC-P-MW R200-23W-DALI-4000-WL	CFL 2x26W	23	2530	110	≤22	4000	≥ 80	0,86
540001049100	LEDDLRC-P-MW R200-33W-DALI-3000-WL	CFL 2x32W	33	3560	108	≤22	3000	≥ 80	0,86
540001049200	LEDDLRC-P-MW R200-33W-DALI-4000-WL	CFL 2x32W	33	3630	110	≤22	4000	≥ 80	0,86
Wieland GST18i5 câble de connexion (5x0.75mm² 0.5m), DALI2									
540001050900	LEDDLRC-P-MW R150-11.5W-DALI-3000-WL5	CFL 1x18W	11.5	1240	108	≤22	3000	≥ 80	0,55
540001051000	LEDDLRC-P-MW R150-11.5W-DALI-4000-WL5	CFL 1x18W	11.5	1265	110	≤22	4000	≥ 80	0,55
540001051100	LEDDLRC-P-MW R200-15W-DALI-3000-WL5	CFL 1x26W	15	1620	108	≤19	3000	≥ 80	0,86
540001051200	LEDDLRC-P-MW R200-15W-DALI-4000-WL5	CFL 1x26W	15	1650	110	≤19	4000	≥ 80	0,86
540001051300	LEDDLRC-P-MW R200-23W-DALI-3000-WL5	CFL 2x26W	23	2480	108	≤22	3000	≥ 80	0,86
540001051400	LEDDLRC-P-MW R200-23W-DALI-4000-WL5	CFL 2x26W	23	2530	110	≤22	4000	≥ 80	0,86
540001051500	LEDDLRC-P-MW R200-33W-DALI-3000-WL5	CFL 2x32W	33	3560	108	≤22	3000	≥ 80	0,86
540001051600	LEDDLRC-P-MW R200-33W-DALI-4000-WL5	CFL 2x32W	33	3630	110	≤22	4000	≥ 80	0,86
Smart									
540001333800	LEDDownlightRc-P-MW R150-11.5W-BLE2-3000	CFL 1x18W	11.5	1240	108	≤22	3000	≥ 80	0,53
540001333900	LEDDownlightRc-P-MW R150-11.5W-BLE2-4000	CFL 1x18W	11.5	1265	110	≤22	4000	≥ 80	0,53
540001334000	LEDDownlightRc-P-MW R200-15W-BLE2-3000	CFL 1x26W	15	1620	108	≤19	3000	≥ 80	0,84
540001334100	LEDDownlightRc-P-MW R200-15W-BLE2-4000	CFL 1x26W	15	1650	110	≤19	4000	≥ 80	0,84
540001333300	LEDDownlightRc-P-MW R200-23W-BLE2-3000	CFL 2x26W	23	2480	108	≤22	3000	≥ 80	0,84
540001333400	LEDDownlightRc-P-MW R200-23W-BLE2-4000	CFL 2x26W	23	2530	110	≤22	4000	≥ 80	0,84
540001333700	LEDDownlightRc-P-MW R200-23W-BLE2-940	CFL 2x26W	23	2530	110	≤22	4000	≥ 90	0,84
540001333500	LEDDownlightRc-P-MW R200-33W-BLE2-3000	CFL 2x32W	33	3560	108	≤22	3000	≥ 80	0,84
540001333600	LEDDownlightRc-P-MW R200-33W-BLE2-4000	CFL 2x32W	33	3630	110	≤22	4000	≥ 80	0,84
Wieland GST18i2 câble de connexion (2x0.75mm² 0.3m), Smart									
540001339400	LEDDLRC-P-MW R150-11.5W-BLE2-3000-WL	CFL 1x18W	11.5	1240	108	≤22	3000	≥ 80	0,55
540001339500	LEDDLRC-P-MW R150-11.5W-BLE2-4000-WL	CFL 1x18W	11.5	1265	110	≤22	4000	≥ 80	0,55
540001339600	LEDDLRC-P-MW R200-15W-BLE2-3000-WL	CFL 1x26W	15	1620	108	≤19	3000	≥ 80	0,86
540001339700	LEDDLRC-P-MW R200-15W-BLE2-4000-WL	CFL 1x26W	15	1650	110	≤19	4000	≥ 80	0,86
540001339800	LEDDLRC-P-MW R200-23W-BLE2-3000-WL	CFL 2x26W	23	2480	108	≤22	3000	≥ 80	0,86
540001339900	LEDDLRC-P-MW R200-23W-BLE2-4000-WL	CFL 2x26W	23	2530	110	≤22	4000	≥ 80	0,86
540001340000	LEDDLRC-P-MW R200-33W-BLE2-3000-WL	CFL 2x32W	33	3560	108	≤22	3000	≥ 80	0,86
540001340100	LEDDLRC-P-MW R200-33W-BLE2-4000-WL	CFL 2x32W	33	3630	110	≤22	4000	≥ 80	0,86
Eclairage dynamique en Smart Lighting									
540001334200	LEDDownlightRc-P-MW R200-25W-BLE2-TW	CFL 2x26W	25	2650	106	≤22	2700-6500	≥ 80	0,92

Disponible sur demande avec Connecteur Wieland GST18 (-WL), Wago WINSTA ou Euro/Schuko. Versions DALI2 compatibles avec luminaire de secours sur source centrale selon la norme EN 50172.

Accessoires



140060646
LEDDownlightRc-P-HZ-
Adapter-150-175



140061242
LEDDownlightRc-P-R150-
Surface-Module-WH



549098001300
LEDDownlightRc-P EM-kit 1h



542098000800
LEDPanelRC-SI U19 EM-kit 1h



542098030700
Junction-Box-WH

140060647
LEDDownlightRc-P-SI-E-
Adapter-200-225

140061243
LEDDownlightRc-P-R200-
Surface-Module-WH

549098001400
LEDDownlightRc-P EM-kit 3h

542098000900
LEDPanelRC-SI U19 EM-kit 3h

140060648
LEDDownlightRc-P-SI-E-
Adapter-200-250

Voir annexe Aperçu des bagues d'adaptation pour les schémas de dimensions des anneaux adaptateur.

5 ANS DE GARANTIE



Caractéristiques	
Durée de vie (L70)	70.000 h
Durée de vie (L80)	50.000 h
Cycles marche/arrêt	100.000
Cohérence de couleur (SDCM)	3
Gradabilité	On-Off / DALI / BLE2
Angle de faisceau	70°
Couleur de finition	Blanc RAL9003
IP côté utilisateur	IP44
IP partie encastrée	IP20
IK	IK02
Classe de protection	II
Groupe de risque (EN 62471)	RG0 / RG1 (23W, 33W & 44W)
Pilote inclus (Oui/Non)	Oui
Essai au fil incandescent	650°C
Facteur de puissance	≥ 0,9

Alimentation électrique	
Fréquence	50/60 Hz
Tension AC	220-240 V
DC input voltage	Voir annexe du catalogue Connection Caractéristiques
Longueur de câble 230V	0.3 m

Propriétés mécaniques	
Structure	Aluminium
Matériau optique	Polycarbonate

Conditions d'application	
Température de fonctionnement	-10-+40°C
Température d'application	+25°C
Environnement de stockage	-25-+50°C



Schéma de dimensions (mm)

LEDDownlightRc-P-MW R150

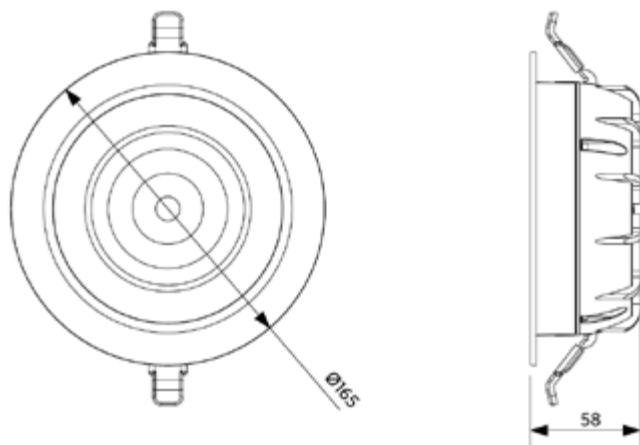

LEDDownlight Driver

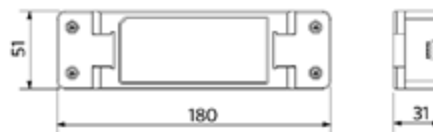

LEDDownlightRc-P-MW R200

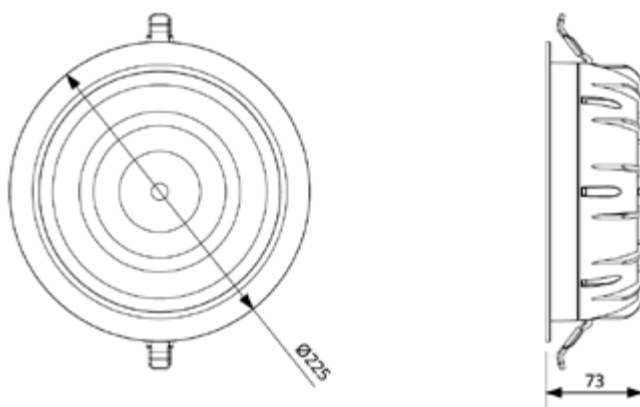

LEDDownlight Driver Tunable White

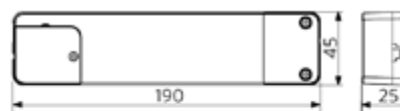

LEDDownlightRc-P-MW R150
LEDDownlightRc-P-R150-Surface-Module

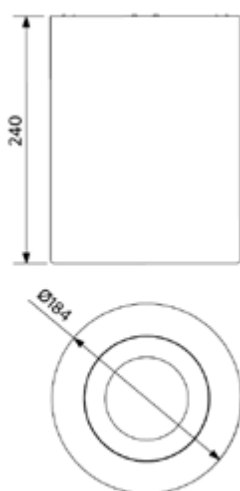

LEDDownlightRc-P-MW R200
LEDDownlightRc-P-R200-Surface-Module

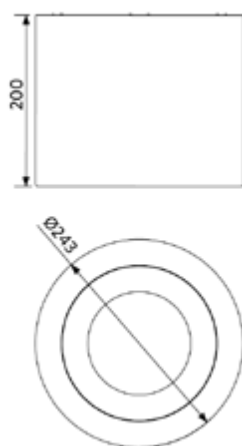

Schémas diamètre d'encastrement (mm)

LEDDownlightRc-P-MW R150
Ø150



LEDDownlightRc-P-MW R200
Ø200





Downlight Compact

- Downlight LED élégant et compact
- Boîtier robuste en métal
- Pilote intégré pour une installation plus facile
- Faible hauteur de seulement 35 mm
- Rendement élevé jusqu'à 100 lm/W
- IP44 côté utilisateur
- Gamme complète : 4 puissances et 4 tailles



Caractéristiques

Code d'article	Désignation d'article	Equivalent (W)	Puissance (W)	Lumens	Rendement (lm/W)	CCT (K)	Poids brut (kg/pc)
Marche-Arrêt							
540001290900	LEDDownlightCo-E Rd100-9W-830	CFL 1x18W	9	810	90	3000	0,12
540001291000	LEDDownlightCo-E Rd100-9W-840	CFL 1x18W	9	855	95	4000	0,12
540001291100	LEDDownlightCo-E Rd125-14W-830	CFL 1x26W	14	1190	85	3000	0,14
540001291200	LEDDownlightCo-E Rd125-14W-840	CFL 1x26W	14	1260	90	4000	0,14
540001291300	LEDDownlightCo-E Rd150-18W-830	CFL 1x26W	18	1620	90	3000	0,20
540001291400	LEDDownlightCo-E Rd150-18W-840	CFL 1x26W	18	1710	95	4000	0,20
540001291500	LEDDownlightCo-E Rd200-24W-830	CFL 2x26W	24	2280	95	3000	0,32
540001291600	LEDDownlightCo-E Rd200-24W-840	CFL 2x26W	24	2400	100	4000	0,32

Accessoires



140060650
LEDDownlightRc-HZdim-Adapter-125-150



140060652
LEDDownlightRc-HZdim-Adapter-200-225



542098030700
Junction-Box-WH

140060646
LEDDownlightRc-P-HZ-Adapter-150-175

140060649
LEDDownlightRc-HZdim-Adapter-200-250

Voir annexe Aperçu des bagues d'adaptation pour les schémas de dimensions des anneaux adaptateur.

5 ANS DE GARANTIE



Caractéristiques	
Durée de vie (L70)	50.000 h
Durée de vie (L80)	30.000 h
Cycles marche/arrêt	100.000
Cohérence de couleur (SDCM)	3
Gradabilité	On-Off
Angle de faisceau	100°
Couleur de finition	Blanc RAL9003
IRC	≥ 80
IP côté utilisateur	IP44
IP partie encastrée	IP20
IK	IK02
Classe de protection	II
Groupe de risque (EN 62471)	RG0
Pilote inclus (Oui/Non)	Oui
Essai au fil incandescent	650°C
Facteur de déplacement (DF)	≥ 0.9

Alimentation électrique	
Fréquence	50/60 Hz
Tension AC	220-240 V
DC input voltage	Non
Longueur de câble 230V	0.3 m

Propriétés mécaniques	
Structure	Aluminium
Matériau optique	Polycarbonate

Conditions d'application	
Température de fonctionnement	-10-+45°C
Température d'application	+25°C
Environnement de stockage	-25-+45°C

Schéma de dimensions (mm)

LEDDownlightCo-E Rd100

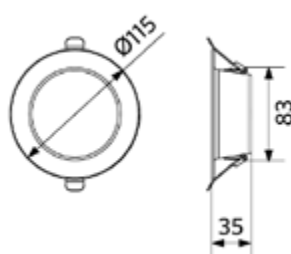

LEDDownlightCo-E Rd125

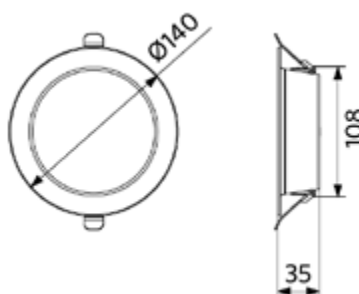

LEDDownlightCo-E Rd150

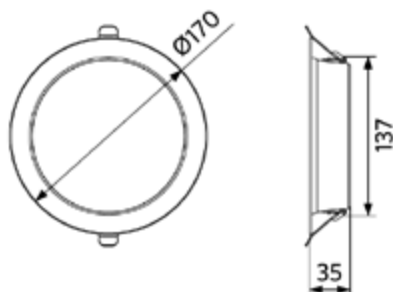

LEDDownlightCo-E Rd200

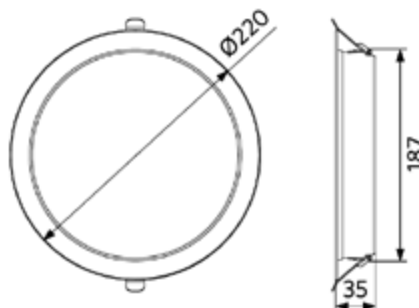

Schémas diamètre d'encastrement (mm)

LEDDownlightCo-E Rd100
Ø100



LEDDownlightCo-E Rd125
Ø125



LEDDownlightCo-E Rd150
Ø150



LEDDownlightCo-E Rd200
Ø200





Downlight Slim EcoMax

- Slim LED Downlight
- Design ultra fin, seulement 34 mm d'épaisseur
- Disponible en version ronde et carrée
- Driver intégré, installation facilitée
- Deux tailles et puissances
- Efficacité élevée de 85 lm/w
- Peut-être utilisé avec un anneau adaptateur lorsque la circonférence du trou d'encastrement est supérieure à celle du downlight proposé
- IP44 côté utilisateur



Caractéristiques

Code d'article	Désignation d'article	Equivalent (W)	Puissance (W)	Lumens	Rendement (lm/W)	CCT (K)	Poids brut (kg/pc)
Marche-Arrêt							
140056557	LEDDownlightRc-SI-E Rd150-12W-3000-WH	CFL 1x18W	12	1020	85	3000	0,25
140056558	LEDDownlightRc-SI-E Rd150-12W-4000-WH	CFL 1x18W	12	1020	85	4000	0,25
140056559	LEDDownlightRc-SI-E Rd200-24W-3000-WH	CFL 2x26W	24	2040	85	3000	0,41
140056560	LEDDownlightRc-SI-E Rd200-24W-4000-WH	CFL 2x26W	24	2040	85	4000	0,41
140056563	LEDDownlightRc-SI-E Sq200-24W-3000-WH	CFL 2x26W	24	2040	85	3000	0,55
140056564	LEDDownlightRc-SI-E Sq200-24W-4000-WH	CFL 2x26W	24	2040	85	4000	0,55

Disponible sur demande avec Connecteur Wieland GST18, Wago WINSTA ou Euro/Schuko.

Accessoires



140060653
LEDDownlightRc-SI-E-Adapter-150-175



140060647
LEDDownlightRc-P-SI-E-Adapter-200-225



542098030700
Junction-Box-WH

140060648
LEDDownlightRc-P-SI-E-Adapter-200-250

Voir annexe Aperçu des bagues d'adaptation pour les schémas de dimensions des anneaux adaptateur.

3 ANS DE GARANTIE

Caractéristiques	
Durée de vie (L70)	40.000 h
Durée de vie (L80)	20.000 h
Cycles marche/arrêt	100.000
Cohérence de couleur (SDCM)	3
Gradabilité	On-Off
Angle de faisceau	112°
Couleur de finition	Blanc RAL9003
IRC	≥ 80
IP côté utilisateur	IP44
IP partie encastrée	IP20
IK	IK02
Classe de protection	II
Groupe de risque (EN 62471)	RG0
Pilote inclus (Oui/Non)	Oui
Essai au fil incandescent	650°C
Facteur de puissance	≥ 0,9

Alimentation électrique	
Fréquence	50/60 Hz
Tension AC	220-240 V
DC input voltage	Non
Longueur de câble 230V	0.3 m

Propriétés mécaniques	
Structure	Matière synthétique
Matériau optique	Polycarbonate

Conditions d'application	
Température de fonctionnement	-10-+40°C
Température d'application	+25°C
Environnement de stockage	-25-+50°C

Schéma de dimensions (mm)

LEDDownlightRc-SI-E Rd150

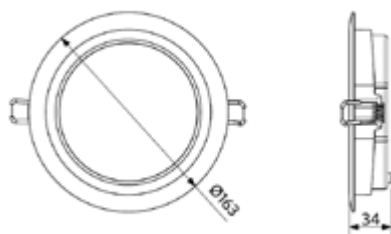

LEDDownlightRc-SI-E Rd200

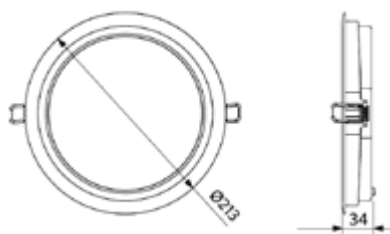

LEDDownlightRc-SI-E Sq200

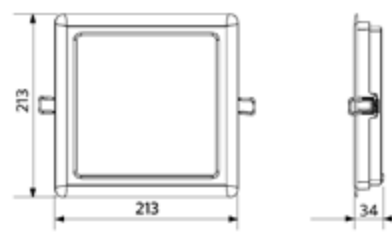

Schémas diamètre d'encastrement (mm)

LEDDownlightRc-SI-E Rd150
Ø150LEDDownlightRc-SI-E Rd200
Ø200LEDDownlightRc-SI-E Sq200
200 x 200



Spot Performer 3C Compact



- NOUVEAU pour des versions BLE2 : communication sans fil améliorée basée sur le protocole Mesh normalisé et évolutif de Bluetooth SIG
- Spot sur rail compact de haute qualité avec flux lumineux très efficace et répartition homogène de la lumière
- Disponible en version Smart Lighting (BLE2) gradable sans fil
- Des réflecteurs différents disponibles à créer d'autres angles de faisceau
- S'adapte dans les rails 3C Global/Nordic Aluminium® -et d'autres types de rails 3C standards
- Faible éblouissement grâce à l'anneau anti-éblouissement noir mat
- Filtres en nid d'abeille disponibles pour une réduction supplémentaire de l'éblouissement
- Disponible en Blanc Mat (WH) et Noir mat (BL)

Caractéristiques

Code d'article	Désignation d'article	Equivalent (W)	Puissance (W)	Lumens	Rendement (lm/W)	CCT (K)	Angle de faisceau	Poids brut (kg/pc)
Dimmable (Triac)								
541001069000	LEDSpot3C-C-P 12W-Dim-3000-36D-WH	Halogen 100W	12	960	80	3000	36°	0,44
541001069600	LEDSpot3C-C-P 12W-Dim-3000-36D-BL	Halogen 100W	12	960	80	3000	36°	0,44
Marche-Arrêt								
541001053900	LEDSpot3C-C-P 25W-3000-36D-WH	HID 35W	25	2125	85	3000	36°	0,74
541001053700	LEDSpot3C-C-P 25W-4000-36D-WH	HID 35W	25	2250	90	4000	36°	0,74
541001052700	LEDSpot3C-C-P 25W-3000-36D-BL	HID 35W	25	2125	85	3000	36°	0,94
541001053000	LEDSpot3C-C-P 25W-4000-36D-BL	HID 35W	25	2250	90	4000	36°	0,94
541001053500	LEDSpot3C-C-P 35W-3000-36D-WH	HID 50W	35	2975	85	3000	36°	0,94
541001053300	LEDSpot3C-C-P 35W-4000-36D-WH	HID 50W	35	3150	90	4000	36°	0,94
541001052800	LEDSpot3C-C-P 35W-3000-36D-BL	HID 50W	35	2975	85	3000	36°	0,94
541001052600	LEDSpot3C-C-P 35W-4000-36D-BL	HID 50W	35	3150	90	4000	36°	0,94
Smart								
541001167100	LEDSpot3C-C-P 37W-BLE2-3000-36D-WH	HID 50W	37	2960	80	3000	36°	0,95
541001167200	LEDSpot3C-C-P 37W-BLE2-4000-36D-WH	HID 50W	37	3145	85	4000	36°	0,95
541001167300	LEDSpot3C-C-P 37W-BLE2-3000-36D-BL	HID 50W	37	2960	80	3000	36°	0,95
541001167400	LEDSpot3C-C-P 37W-BLE2-4000-36D-BL	HID 50W	37	3145	85	4000	36°	0,95

Accessoires



550098001000
LEDSpot3C-C-P R65-
Reflector-24D



550098000300
LEDSpot3C-C-P R85-
Reflector-24D



550098000500
LEDSpot3C-C-P R100-
Reflector-24D



599007083000
LEDSpot3C-C-P R65-
Honeycomb



599007082900
LEDSpot3C-C-P R85-
Honeycomb



599007082800
LEDSpot3C-C-P R100-
Honeycomb

5 ANS DE GARANTIE



Caractéristiques	
Durée de vie (L70)	70.000 h
Durée de vie (L80)	50.000 h
Cycles marche/arrêt	100.000
Cohérence de couleur (SDCM)	4
Gradabilité	On-Off / Triac / BLE2
Angle d'inclinaison maximum	85°
Couleur de finition	Blanc mat / Noir mat
IRC	≥ 90
IP	IP20
IK	IK02 (BLE) / IK03
Classe de protection	II (BLE) / I
Groupe de risque (EN 62471)	RG1
Pilote inclus (Oui/Non)	Oui
Essai au fil incandescent	650°C
Facteur de puissance	≥ 0,9

Alimentation électrique	
Fréquence	50/60 Hz
Tension AC	220-240 V
DC input voltage	Voir annexe du catalogue Connection Caractéristiques

Propriétés mécaniques	
Structure	Aluminium
Matériau optique	Dome shape
Matériau lentille	Polycarbonate

Conditions d'application	
Température de fonctionnement	-10-+40°C
Température d'application	+25°C
Environnement de stockage	-25-+50°C

Schéma de dimensions (mm)

LEDspot3C-C-P 12W-Dim

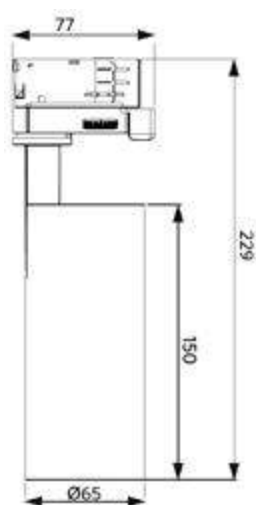

LEDspot3C-C-P 25W

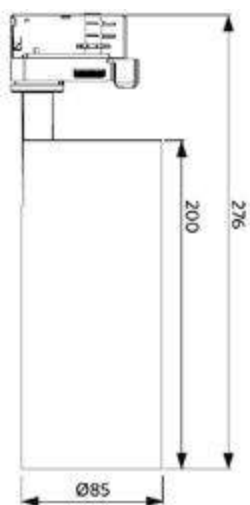

LEDspot3C-C-P 35W

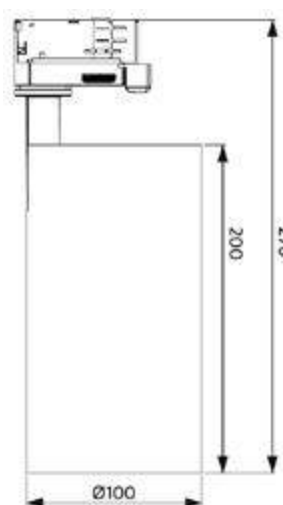

LEDspot3C-C-P 37W-BLE

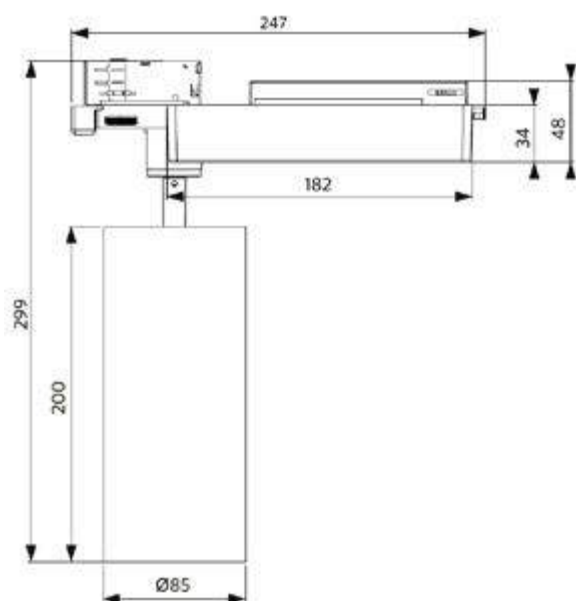



Spot Performer 3C

- Spot puissant sur rail, design cylindrique classique et boîtier qui s'intègrent parfaitement à l'architecture intérieure de boutiques
- Haut rendement et haute efficacité : jusqu'à 85 lm/W et 2550 lumen
- S'adapte dans les rails 3C Global/Nordic Aluminium® -et d'autres types de rails 3C standards
- Faible éblouissement grâce à l'anneau anti-éblouissement noir mat
- Disponible en Blanc Mat (WH) et Noir mat (BL)



Caractéristiques

Code d'article	Désignation d'article	Equivalent (W)	Puissance (W)	Lumens	Rendement (lm/W)	CCT (K)	Angle de faisceau	Poids brut (kg/pc)
Marche-Arrêt								
140054439	LEDSpot3C-P 30W-3000-40D-WH	HID 50W	30	2400	80	3000	40°	1,20
140054447	LEDSpot3C-P 30W-4000-40D-WH	HID 50W	30	2550	85	4000	40°	1,20
140054443	LEDSpot3C-P 30W-3000-40D-BL	HID 50W	30	2400	80	3000	40°	1,20
140054451	LEDSpot3C-P 30W-4000-40D-BL	HID 50W	30	2550	85	4000	40°	1,20

Caractéristiques	
Durée de vie (L70)	50.000 h
Durée de vie (L80)	30.000 h
Cycles marche/arrêt	100.000
Cohérence de couleur (SDCM)	3
Gradabilité	On-Off
Angle d'inclinaison maximum	90°
Couleur de finition	Blanc mat / Noir mat
IRC	≥ 90
IP	IP20
IK	IK02
Classe de protection	I
Groupe de risque (EN 62471)	RG1
Pilote inclus (Oui/Non)	Oui
Essai au fil incandescent	650°C
Facteur de puissance	≥ 0,9

Alimentation électrique	
Fréquence	50/60 Hz
Tension AC	220-240 V
DC input voltage	Voir annexe du catalogue Connection Caractéristiques

Propriétés mécaniques	
Structure	Aluminium
Matériau optique	Dome shape
Matériau lentille	Polycarbonate

Conditions d'application	
Température de fonctionnement	-25-+40°C
Température d'application	+25°C
Environnement de stockage	-25-+50°C

5 ANS DE GARANTIE



Schéma de dimensions (mm)

LEDspot3C-P 30W

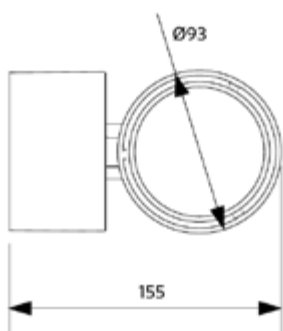
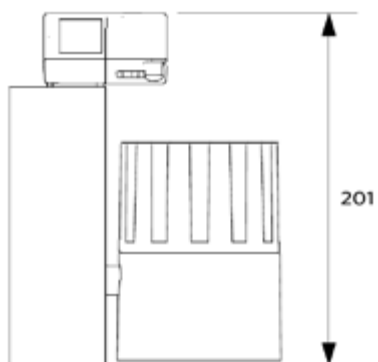



Spot EcoMax 3C

- Spot sur rail compact de haute qualité avec flux lumineux très efficace et répartition homogène de la lumière
- Design cylindrique simple et sobre sans ailettes de refroidissement visibles
- Idéal pour les magasins, les salles d'exposition, les bureaux et la maison grâce à sa possibilité d'orientation
- S'adapte dans les rails 3C Global/Nordic Aluminium® -et d'autres types de rails 3C standards
- Disponible en versions blanc mat (WH) et en noir mat (BL)



Caractéristiques

Code d'article	Désignation d'article	Equivalent (W)	Puissance (W)	Lumens	Rendement (lm/W)	CCT (K)	Angle de faisceau	Poids brut (kg/pc)
Marche-Arrêt								
541001044800	LEDSpot3C-E 30W-3000-24D-WH	HID 50W	30	2550	85	3000	24°	0,47
541001045000	LEDSpot3C-E 30W-4000-24D-WH	HID 50W	30	2700	90	4000	24°	0,47
541001044900	LEDSpot3C-E 30W-3000-24D-BL	HID 50W	30	2550	85	3000	24°	0,47
541001045100	LEDSpot3C-E 30W-4000-24D-BL	HID 50W	30	2700	90	4000	24°	0,47

Caractéristiques	
Durée de vie (L70)	50.000 h
Durée de vie (L80)	30.000 h
Cycles marche/arrêt	100.000
Cohérence de couleur (SDCM)	3
Gradabilité	On-Off
Angle d'inclinaison maximum	90°
Couleur de finition	Blanc / Noir
IRC	≥ 80
IP	IP20
IK	IK02
Classe de protection	II
Groupe de risque (EN 62471)	RG0
Pilote inclus (Oui/Non)	Oui
Essai au fil incandescent	650°C
Facteur de puissance	≥ 0,9

Alimentation électrique	
Fréquence	50/60 Hz
Tension AC	220-240 V
DC input voltage	Voir annexe du catalogue Connection

Propriétés mécaniques	
Structure	Aluminium
Matériau optique	Dome shape
Matériau lentille	Polycarbonate

Conditions d'application	
Température de fonctionnement	-10-+40°C
Température d'application	+25°C
Environnement de stockage	-25-+50°C

5 ANS DE GARANTIE



Schéma de dimensions (mm)

LEDspot3C-E 30W

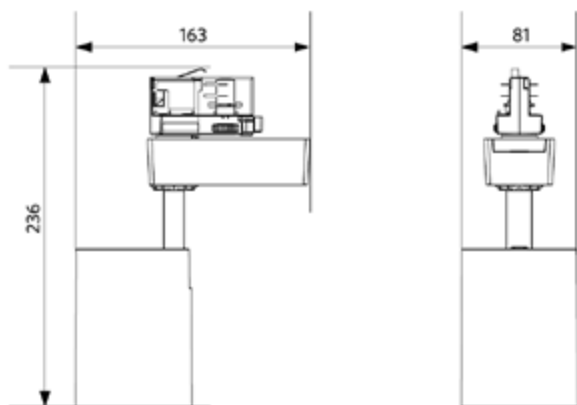



Spot Encastré Performer Swing

- NOUVEAU pour les versions BLE2 : communication sans fil améliorée basée sur le protocole Mesh normalisé et évolutif de Bluetooth SIG
- Spot encastré orientable, pivotant et inclinable
- Design sobre et compact, idéal pour les magasins, les salles d'exposition et les environnements d'hôtellerie et de restauration
- Structure en aluminium moulé
- Rendu de couleurs excellent avec CRI 90
- Rendement élevé jusqu'à 100 lm/W
- Versions DALI2 et Smart Lighting (BLE2) disponibles
- Driver DALI2 compatible avec réglage de lumière 230V push & dim

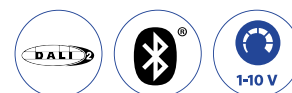

Caractéristiques

Code d'article	Désignation d'article	Equivalent (W)	Puissance (W)	Lumens	Rendement (lm/W)	CCT (K)	Angle de faisceau	Poids brut (kg/pc)
Marche-Arrêt								
541003067800	LEDspotRS-P 20W-3000-60D-WH	HID 35W	20	1800	90	3000	60°	0,60
541003067900	LEDspotRS-P 20W-4000-60D-WH	HID 35W	20	2000	100	4000	60°	0,60
541003068200	LEDspotRS-P 35W-3000-60D-WH	HID 50W	35	3150	90	3000	60°	1,13
541003068300	LEDspotRS-P 35W-4000-60D-WH	HID 50W	35	3500	100	4000	60°	1,13
DALI2								
541003101500	LEDspotRS-P 35W-3000-60D-WH-DALI	HID 50W	35	3150	90	3000	60°	1,13
541003101600	LEDspotRS-P 35W-4000-60D-WH-DALI	HID 50W	35	3500	100	4000	60°	1,13
Smart								
541003557000	LEDspotRS-P 35W-3000-60D-WH-BLE2	HID 50W	35	3150	90	3000	60°	1,13
541003557100	LEDspotRS-P 35W-4000-60D-WH-BLE2	HID 50W	35	3500	100	4000	60°	1,13
1-10V								
541003102300	LEDspotRS-P 35W-3000-60D-WH-10V	HID 50W	35	3150	90	3000	60°	1,13
541003102400	LEDspotRS-P 35W-4000-60D-WH-10V	HID 50W	35	3500	100	4000	60°	1,13

Accessoires



140060651
LEDDownlightRc-HZdim-
Adapter-175-200



542098030700
Junction-Box-WH

Voir annexe Aperçu des bagues d'adaptation pour les schémas de dimensions des anneaux adaptateur.

5 ANS DE GARANTIE



Caractéristiques	
Durée de vie (L70)	70.000 h
Durée de vie (L80)	50.000 h
Cycles marche/arrêt	100.000
Cohérence de couleur (SDCM)	3
Gradabilité	On-Off / DALI / 1-10V / BLE2
Angle d'inclinaison maximum	40°
Couleur de finition	Blanc
IRC	≥ 90
IP	IP20
IK	IK03
Classe de protection	II
Groupe de risque (EN 62471)	RG1
Pilote inclus (Oui/Non)	Oui
Essai au fil incandescent	650°C
Facteur de puissance	≥ 0,9

Alimentation électrique	
Fréquence	50/60 Hz
Tension AC	220-240 V
DC input voltage	Voir annexe du catalogue Connection Caractéristiques
Longueur de câble 230V	0.3 m

Propriétés mécaniques	
Structure	Aluminium
Matériau optique	Dome shape

Conditions d'application	
Température de fonctionnement	-10-+45°C
Température d'application	+25°C
Environnement de stockage	-25-+50°C

Schéma de dimensions (mm)

LEDspotRS-P 20W

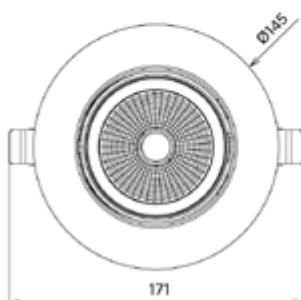
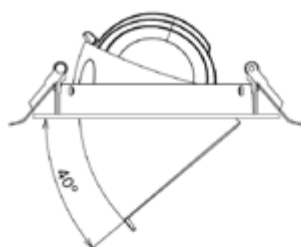

LEDspotRS-P 35W

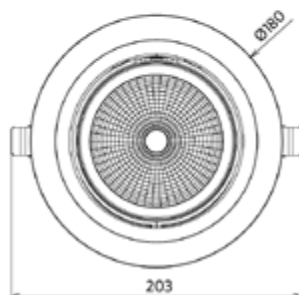
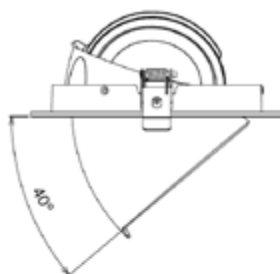

LEDspotRS-P 20W
Driver On/Off



LEDspotRS-P 35W
Driver On/Off

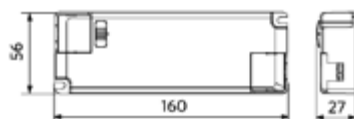

LEDspotRS-P 35W
Driver Dim

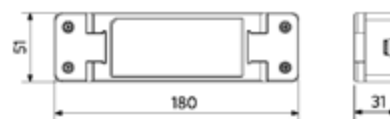

Schémas diamètre d'encastrement (mm)

LEDspotRS -P 20W
Ø120-130



LEDspotRS -P 35W
Ø160-175





Spot Encastré Rond et Orientable HQ

- Beau spot orientable et dimmable avec faisceau de lumière confortable
- Conception optique inédite: UGR16
- Luminaire proposant une grande flexibilité
- Solution complète IP44 (8W), y compris driver IP44 LED
- Disponible en blanc et en aluminium en température de couleur 2700, 3000 and 4000K



Caractéristiques

Code d'article	Désignation d'article	Equivalent (W)	Puissance (W)	Lumens	Rendement (lm/W)	CCT (K)	IP	Poids brut (kg/pc)
Dimmable (Triac)								
140061278	LEDSpotRA HQ2 8W-Dim-2700-40D-AL-IP44	Halogen 50W	8	640	80	2700	IP44	0,40
140061279	LEDSpotRA HQ2 8W-Dim-3000-40D-AL-IP44	Halogen 50W	8	640	80	3000	IP44	0,40
140061280	LEDSpotRA HQ2 8W-Dim-4000-40D-AL-IP44	Halogen 50W	8	680	85	4000	IP44	0,40
140061281	LEDSpotRA HQ2 8W-Dim-2700-40D-WH-IP44	Halogen 50W	8	640	80	2700	IP44	0,40
140061282	LEDSpotRA HQ2 8W-Dim-3000-40D-WH-IP44	Halogen 50W	8	640	80	3000	IP44	0,40
140061283	LEDSpotRA HQ2 8W-Dim-4000-40D-WH-IP44	Halogen 50W	8	680	85	4000	IP44	0,40

Accessoires



542098030700
Junction-Box-WH



821017003600
LEDSmart-BLE2-Relay-250W-DIM

5 ANS DE GARANTIE



Caractéristiques	
Durée de vie (L70)	50.000 h
Durée de vie (L80)	30.000 h
Cycles marche/arrêt	100.000
Cohérence de couleur (SDCM)	3.4
Gradabilité	Triac
Angle de faisceau	40°
Angle d'inclinaison maximum	23°
Couleur de finition	Blanc RAL9003 / Aluminium brossé RAL 9022
IRC	≥ 80
UGR	≤ 16
IK	IK02
Classe de protection	II
Groupe de risque (EN 62471)	RG0
Pilote inclus (Oui/Non)	Oui
Essai au fil incandescent	850°C
Facteur de puissance	≥ 0,9

Alimentation électrique	
Fréquence	50/60 Hz
Tension AC	220-240 V
DC input voltage	Voir annexe du catalogue Connection Caractéristiques
Longueur de câble 230V	0.3 m

Propriétés mécaniques	
Structure	Aluminium + Polycarbonate
Matériau optique	Dome shape

Conditions d'application	
Température de fonctionnement	-10-+40°C
Température d'application	+25°C
Environnement de stockage	-25-+50°C

Schéma de dimensions (mm)

LEDspotRA HQ2

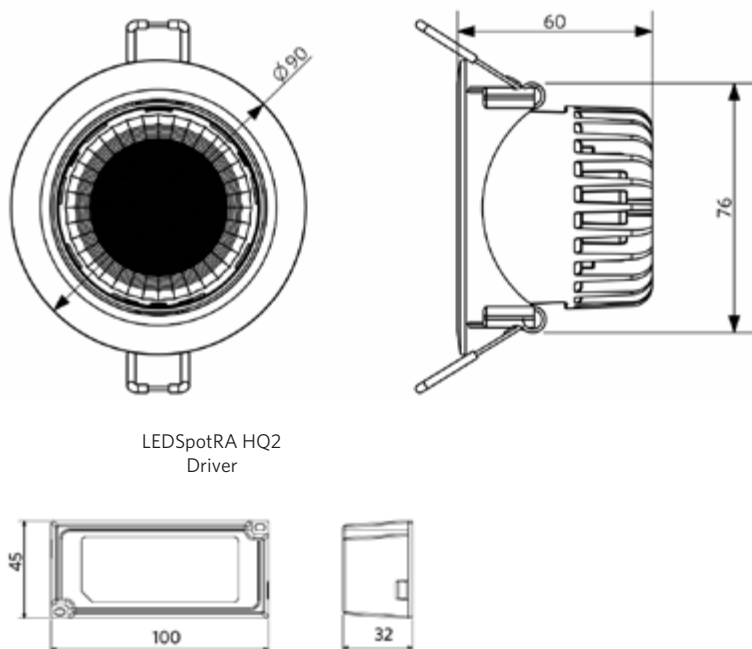

Schémas diamètre d'encastrement (mm)

LEDspotRA-HQ
LEDspotRA HQ2
Ø80





Spot Encastré Ava G2

- NOUVEAU: Disponible en Noir (BL)
- Spot LED encastré moderne avec angle d'inclinaison de 25° pour un éclairage ciblé parfait
- Norme IP44, idéal pour une utilisation dans les environnements humides, comme les salles de bains
- Rendement amélioré jusqu'à 77 lm/W avec rendement lumineux jusqu'à 520 lm
- L'angle de faisceau de 30° offre un effet d'éclairage ciblé
- Agréable lumière blanche chaude (2700 K), idéale pour une ambiance chaleureuse
- Disponible en blanc mat (WH), noir (BL) et finition aluminium brossé (BA)



Caractéristiques

Code d'article	Désignation d'article	Equivalent (W)	Puissance (W)	Lumens	Rendement (lm/W)	CCT (K)	Poids brut (kg/pc)
Dimmable (Triac)							
541003207300	LEDSpotRA-Ava-E2 5W-Dim-2700-30D-BA	Halogen 35W	5	385	77	2700	0,22
541003207100	LEDSpotRA-Ava-E2 5W-Dim-2700-30D-WH	Halogen 35W	5	385	77	2700	0,22
541003538200	LEDSpotRA-Ava-E2 5W-Dim-2700-30D-BL	Halogen 35W	5	385	77	2700	0,22
541003207700	LEDSpotRA-Ava-E2 7W-Dim-2700-30D-BA	Halogen 50W	7	520	74	2700	0,22
541003207500	LEDSpotRA-Ava-E2 7W-Dim-2700-30D-WH	Halogen 50W	7	520	74	2700	0,22
541003538400	LEDSpotRA-Ava-E2 7W-Dim-2700-30D-BL	Halogen 50W	7	520	74	2700	0,22

Accessoires



542098030700
Junction-Box-WH



821017003600
LEDSmart-BLE2-Relay-250W-DIM

5 ANS DE GARANTIE



Caractéristiques	
Durée de vie (L70)	50.000 h
Durée de vie (L80)	30.000 h
Cycles marche/arrêt	100.000
Cohérence de couleur (SDCM)	4
Gradabilité	Triac
Angle de faisceau	30°
Angle d'inclinaison maximum	25°
Couleur de finition	Aluminium brossé / Blanc mat / Noir
IRC	≥ 80
IP	IP44
IK	IK02
Classe de protection	II
Groupe de risque (EN 62471)	RG0
Pilote inclus (Oui/Non)	Oui
Essai au fil incandescent	750°C
Facteur de puissance	≥ 0,9

Alimentation électrique	
Fréquence	50/60 Hz
Tension AC	220-240 V
DC input voltage	Voir annexe du catalogue Connection Caractéristiques
Longueur de câble 230V	0.3 m

Propriétés mécaniques	
Structure	Aluminium
Matériau optique	Polycarbonate

Conditions d'application	
Température de fonctionnement	-10-+45°C
Température d'application	+25°C
Environnement de stockage	-25-+50°C

Schéma de dimensions (mm)

LEDSpotRA-Ava-E2

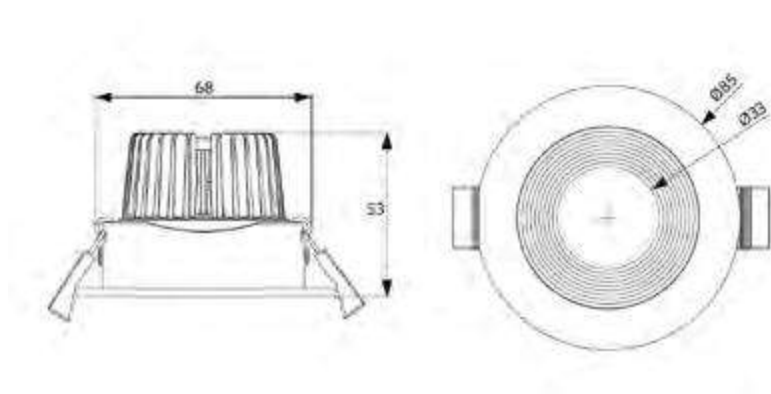

LEDSpotRA-Ava-E2 Driver

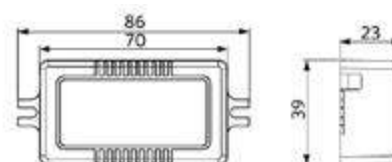

Schémas diamètre d'encastrement (mm)

LEDSpotRA-Ava-E2
Ø68-76





Spot Encastré Chiara

- Spot LED encastré avec angle d'inclinaison de 25°
- Faisceau étroit grâce au nouveau design de réflecteur à micro-facettes
- Lumière exempte d'ombres multiples pour un éclairage ciblé professionnel
- Existe en 2700, 3000 et 4000K
- Diamètre d'installation universel de 68 mm
- IP44 du côté de l'émission de la lumière
- Disponible en blanc mat (WH) et aluminium brossé (AL)



Caractéristiques

Code d'article	Désignation d'article	Equivalent (W)	Puissance (W)	Lumens	Rendement (lm/W)	CCT (K)	Poids brut (kg/pc)
Marche-Arrêt							
541003410800	LEDSpotRA-Chiara-E 6W-827-36D-AL	Halogen 35W	6	450	75	2700	0,09
541003410900	LEDSpotRA-Chiara-E 6W-827-36D-WH	Halogen 35W	6	450	75	2700	0,09
541003414200	LEDSpotRA-Chiara-E 6W-830-36D-AL	Halogen 35W	6	450	75	3000	0,09
541003414300	LEDSpotRA-Chiara-E 6W-830-36D-WH	Halogen 35W	6	450	75	3000	0,09
541003411000	LEDSpotRA-Chiara-E 6W-840-36D-AL	Halogen 35W	6	480	80	4000	0,09
541003411100	LEDSpotRA-Chiara-E 6W-840-36D-WH	Halogen 35W	6	480	80	4000	0,09
541003411200	LEDSpotRA-Chiara-E 8W-827-36D-AL	Halogen 50W	8	600	75	2700	0,09
541003411300	LEDSpotRA-Chiara-E 8W-827-36D-WH	Halogen 50W	8	600	75	2700	0,09
541003414400	LEDSpotRA-Chiara-E 8W-830-36D-AL	Halogen 50W	8	600	75	3000	0,09
541003414500	LEDSpotRA-Chiara-E 8W-830-36D-WH	Halogen 50W	8	600	75	3000	0,09
541003411400	LEDSpotRA-Chiara-E 8W-840-36D-AL	Halogen 50W	8	640	80	4000	0,09
541003411500	LEDSpotRA-Chiara-E 8W-840-36D-WH	Halogen 50W	8	640	80	4000	0,09

Accessoires



542098030700
Junction-Box-WH

5 ANS DE GARANTIE



Caractéristiques	
Durée de vie (L70)	50.000 h
Durée de vie (L80)	30.000 h
Cycles marche/arrêt	100.000
Cohérence de couleur (SDCM)	4
Gradabilité	On-Off
Angle de faisceau	36°
Angle d'inclinaison maximum	25°
Couleur de finition	Aluminium brossé / Blanc mat
IRC	≥ 80
IP côté utilisateur	IP44
IP partie encastrée	IP20
IK	IK02
Classe de protection	II
Groupe de risque (EN 62471)	RG1
Pilote inclus (Oui/Non)	Oui
Essai au fil incandescent	650°C
Facteur de déplacement (DF)	≥ 0.9

Alimentation électrique	
Fréquence	50/60 Hz
Tension AC	220-240 V
DC input voltage	Voir annexe du catalogue Connection Caractéristiques
Longueur de câble 230V	0.3 m

Propriétés mécaniques	
Structure	Polycarbonate
Matériau optique	Polycarbonate

Conditions d'application	
Température de fonctionnement	-10-+40°C
Température d'application	+25°C
Environnement de stockage	-25-+50°C

Schéma de dimensions (mm)

LEDSpotRA-Chiara-E

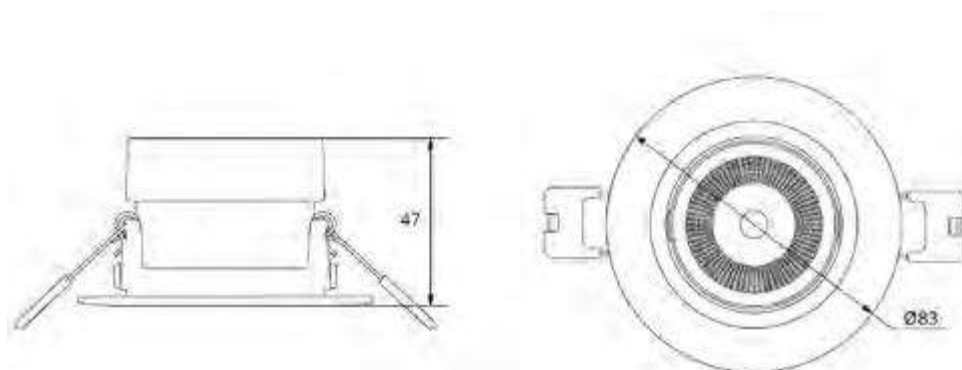

Schémas diamètre d'encastrement (mm)

LEDSpotRA-Chiara-E
Ø68-74





Wall-Mounted Performer

- Luminaire LED robuste, étanche IP65 avec protection élevée (IK10)
- Bonne intégration dans l'architecture avec répartition confortable de la lumière
- Versions MD en 2 étapes (mouvement toujours nécessaire pour allumer le luminaire)
- Un luminaire avec détecteur (MD) peut contrôler jusqu'à 10 luminaires sans détecteur
- Disponible avec un éclairage de secours de 1 heure et 3 heures (EM1/EM3)
- Commutateur de lumière corrélée pour sélection de CCT (3000K-4000K)
- Conçu pour une installation et une maintenance facile avec possibilité de câblage jusqu'à 2,5 mm²
- Convient à un usage en intérieur et en extérieur



Caractéristiques

Code d'article	Désignation d'article	Equivalent (W)	Puissance (W)	Lumens	Rendement (lm/W)	CCT (K)	Avec détecteur IR	Poids brut (kg/pc)
1-10V								
543011000600	LEDWall-Mounted-P Rd300-15W	CFL 2x18W	15	1750	115	3000/4000	Non	1,30
543011000400	LEDWall-Mounted-P Rd300-21W	CFL 2x26W	21	2550	120	3000/4000	Non	1,32
Détection de mouvement, Détection lumière du jour								
543011000500	LEDWall-Mounted-P Rd300-16W-MD	CFL 2x18W	16	1750	110	3000/4000	Oui	1,40
543011000300	LEDWall-Mounted-P Rd300-22W-MD	CFL 2x26W	22	2550	115	3000/4000	Oui	1,42
Version secours 1 heure, 1-10V								
543011003600	LEDWall-Mounted-P Rd300-15W-EM1	CFL 2x18W	15	1750	115	3000/4000	Non	1,48
543011003800	LEDWall-Mounted-P Rd300-21W-EM1	CFL 2x26W	21	2550	120	3000/4000	Non	1,50
Version secours 1 heure, Détection de mouvement, Détection lumière du jour								
543011003700	LEDWall-Mounted-P Rd300-16W-MD-EM1	CFL 2x18W	16	1750	110	3000/4000	Oui	1,58
543011003900	LEDWall-Mounted-P Rd300-22W-MD-EM1	CFL 2x26W	22	2550	115	3000/4000	Oui	1,60
Version secours 3 heures, 1-10V								
543011003200	LEDWall-Mounted-P Rd300-15W-EM3	CFL 2x18W	15	1750	115	3000/4000	Non	1,78
543011003400	LEDWall-Mounted-P Rd300-21W-EM3	CFL 2x26W	21	2550	120	3000/4000	Non	1,80
Version secours 3 heures, Détection de mouvement, Détection lumière du jour								
543011003300	LEDWall-Mounted-P Rd300-16W-MD-EM3	CFL 2x18W	16	1750	110	3000/4000	Oui	1,88
543011003500	LEDWall-Mounted-P Rd300-22W-MD-EM3	CFL 2x26W	22	2550	115	3000/4000	Oui	1,90

Accessoires



821017003000
LEDSmart-BLE2-10V-Converter

5 ANS DE GARANTIE



Caractéristiques	
Durée de vie (L70)	50.000 h
Durée de vie (L80)	30.000 h
Cycles marche/arrêt	100.000
Cohérence de couleur (SDCM)	4
Gradabilité	1-10V
Sensor type	Non / Détection mouvement + lumière du jour (MD)
Technique de sensor	Non / Microwave (MW)
Couleur de finition	Blanc RAL9003
IRC	≥ 80
IP	IP65
IK	IK10
Classe de protection	II
Groupe de risque (EN 62471)	RG0
Pilote inclus (Oui/Non)	Oui
Essai au fil incandescent	850°C
Facteur de puissance	≥ 0,9

Alimentation électrique	
Fréquence	50/60 Hz
Tension AC	220-240 V
DC input voltage	Voir annexe du catalogue Connection Caractéristiques

Propriétés mécaniques	
Structure	Polycarbonate
Matériau optique	Polycarbonate

Conditions d'application	
Température de fonctionnement	-30-+50°C
Température d'application	+25°C
Environnement de stockage	-30-+60°C

Schéma de dimensions (mm)

LEDWall-Mounted-P Rd300

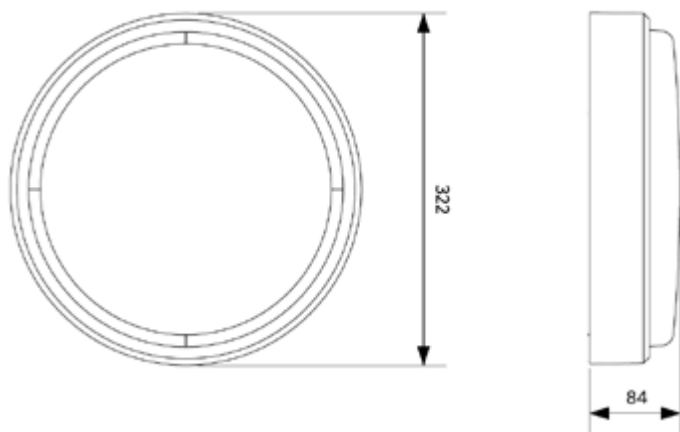

Détecteur de mouvement - Niveau de détection

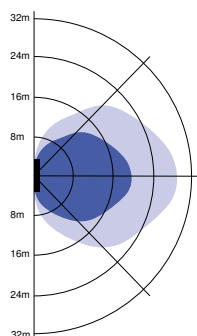

Installation - Montage mural
Hauteur d'installation conseillée 1-4m

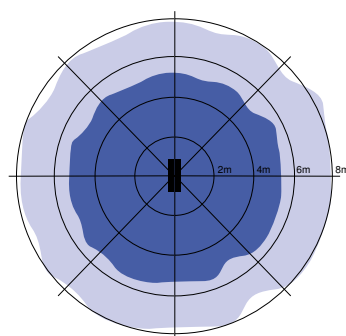

Installation - Montage plafond
Hauteur d'installation conseillée 2.5-10m

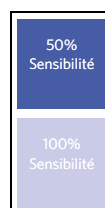

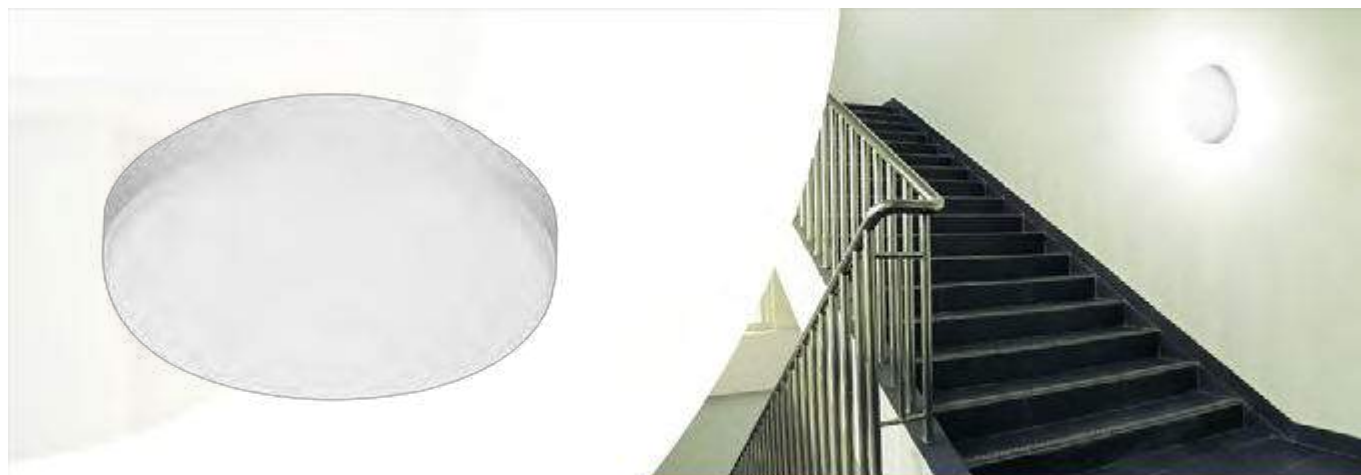

Wall-Mounted EcoMax G2

- Élégant luminaire mural compact, robuste (IP54+IK08)
- Câblage aisé avec entrée et sortie (in/out) pour mise en ligne
- Commutateur CCT pour sélection de couleur (3000K-4000K)
- Versions MD en 2 étapes (mouvement toujours nécessaire pour allumer le luminaire)
- Éclairage secours 3h disponible avec auto-test (version EM)



Caractéristiques

Code d'article	Désignation d'article	Equivalent (W)	Puissance (W)	Lumens	Rendement (lm/W)	CCT (K)	Avec détecteur IR	Poids brut (kg/pc)
Marche-Arrêt								
522020001800	LEDWall-Mounted-E2 Rd275-14W	CFL 2x18W	14	1700	120	3000/4000	Non	0,70
522020001600	LEDWall-Mounted-E2 Rd275-22W	CFL 2x26W	22	2500	115	3000/4000	Non	0,70
Détection de mouvement, Détection lumière du jour								
522020001700	LEDWall-Mounted-E2 Rd275-14W-MD	CFL 2x18W	14	1700	120	3000/4000	Oui	0,76
522020001500	LEDWall-Mounted-E2 Rd275-22W-MD	CFL 2x26W	22	2500	115	3000/4000	Oui	0,76
Version secours 3 heures, Marche-Arrêt								
522020001400	LEDWall-Mounted-E2 Rd275-14W-EM3	CFL 2x18W	14	1700	120	3000/4000	Non	0,80
522020001200	LEDWall-Mounted-E2 Rd275-22W-EM3	CFL 2x26W	22	2500	115	3000/4000	Non	0,80
Version secours 3 heures, Détection de mouvement, Détection lumière du jour								
522020001300	LEDWall-Mounted-E2 Rd275-14W-MD-EM3	CFL 2x18W	14	1700	120	3000/4000	Oui	0,86
522020001100	LEDWall-Mounted-E2 Rd275-22W-MD-EM3	CFL 2x26W	22	2500	115	3000/4000	Oui	0,86

Caractéristiques	
Durée de vie (L70)	50.000 h
Durée de vie (L80)	30.000 h
Cycles marche/arrêt	100.000
Cohérence de couleur (SDCM)	4
Gradabilité	On-Off / Contrôlé par le capteur (MD)
Sensor type	Non / Détection mouvement + lumière du jour (MD)
Technique de sensor	Non / Microwave (MW)
Couleur de finition	Blanc RAL9016
IRC	≥ 80
IP	IP54
IK	IK08
Classe de protection	II
Pilote inclus (Oui/Non)	Oui
Essai au fil incandescent	850°C
Facteur de puissance	≥ 0,9

Alimentation électrique	
Fréquence	50/60 Hz
Tension AC	220-240 V
DC input voltage	Non

Propriétés mécaniques	
Structure	Polypropylène
Matériau optique	Polypropylène

Conditions d'application	
Température de fonctionnement	-20-+45°C
Température de fonctionnement EM	0-+45°C
Température d'application	+25°C
Environnement de stockage	-20-+25°C
Environnement de stockage EM	-20-+25°C

5 ANS DE GARANTIE



Schéma de dimensions (mm)

LEDWall-Mounted-E2 Rd275

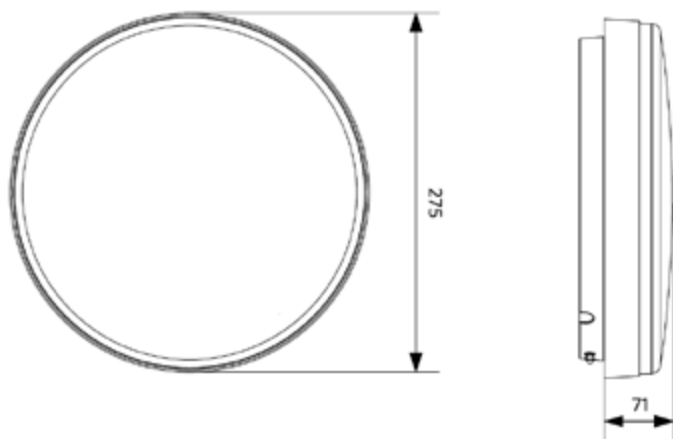

Détecteur de mouvement - Niveau de détection

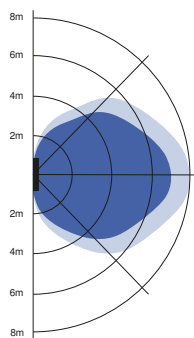

Installation - Montage mural
Hauteur d'installation conseillée 1-3m

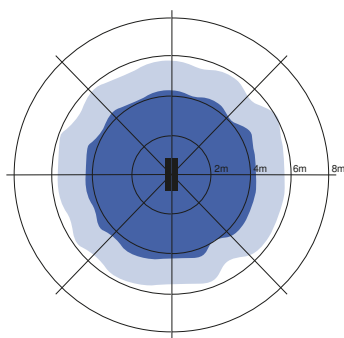

Installation - Montage plafond
Hauteur d'installation conseillée 2.5-6m

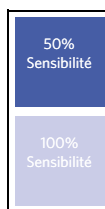



Ceiling Light Luna

- Luminaire de plafond élégant et compact
- Système de montage propre "twist-and-lock"
- Corps entièrement métallique de haute qualité
- Faible hauteur de seulement 46 mm
- Rendement élevé jusqu'à 95 lm/W
- Gamme complète : 4 puissances et 3 tailles
- Convient au montage au plafond et au mur
- Disponible en noir (BL) et blanc (WH)



Caractéristiques

Code d'article	Désignation d'article	Equivalent (W)	Puissance (W)	Lumens	Rendement (lm/W)	CCT (K)	Poids brut (kg/pc)
Marche-Arrêt							
540001295100	LEDceilingLu-E Rd87-9W-830-WH	CFL 1x18W	9	810	90	3000	0,10
540001295500	LEDceilingLu-E Rd87-9W-830-BL	CFL 1x18W	9	810	90	3000	0,10
540001296300	LEDceilingLu-E Rd87-9W-840-WH	CFL 1x18W	9	855	95	4000	0,10
540001295600	LEDceilingLu-E Rd87-9W-840-BL	CFL 1x18W	9	855	95	4000	0,10
540001295200	LEDceilingLu-E Rd112-14W-830-WH	CFL 1x26W	14	1190	85	3000	0,17
540001295700	LEDceilingLu-E Rd112-14W-830-BL	CFL 1x26W	14	1190	85	3000	0,17
540001296400	LEDceilingLu-E Rd112-14W-840-WH	CFL 1x26W	14	1260	90	4000	0,17
540001295800	LEDceilingLu-E Rd112-14W-840-BL	CFL 1x26W	14	1260	90	4000	0,17
540001295300	LEDceilingLu-E Rd142-18W-830-WH	CFL 2x18W	18	1620	90	3000	0,27
540001295900	LEDceilingLu-E Rd142-18W-830-BL	CFL 2x18W	18	1620	90	3000	0,27
540001296500	LEDceilingLu-E Rd142-18W-840-WH	CFL 2x18W	18	1710	95	4000	0,27
540001296000	LEDceilingLu-E Rd142-18W-840-BL	CFL 2x18W	18	1710	95	4000	0,27
540001295400	LEDceilingLu-E Rd142-24W-830-WH	CFL 2x26W	24	2040	85	3000	0,27
540001296100	LEDceilingLu-E Rd142-24W-830-BL	CFL 2x26W	24	2040	85	3000	0,27
540001296600	LEDceilingLu-E Rd142-24W-840-WH	CFL 2x26W	24	2160	90	4000	0,27
540001296200	LEDceilingLu-E Rd142-24W-840-BL	CFL 2x26W	24	2160	90	4000	0,27

Accessoires



542098030700
Junction-Box-WH

5 ANS DE GARANTIE



Caractéristiques	
Durée de vie (L70)	50.000 h
Durée de vie (L80)	30.000 h
Cycles marche/arrêt	100.000
Gradabilité	On-Off
Angle de faisceau	100°
Couleur de finition	Blanc RAL9003 / Noir
IRC	≥ 80
IP	IP20
IK	IK02
Classe de protection	II
Groupe de risque (EN 62471)	RG0
Pilote inclus (Oui/Non)	Oui
Facteur de déplacement (DF)	≥ 0.9

Alimentation électrique	
Fréquence	50/60 Hz
Tension AC	220-240 V
DC input voltage	Non

Propriétés mécaniques	
Structure	Aluminium
Matériau optique	Polycarbonate

Conditions d'application	
Température de fonctionnement	-10-+45°C
Température d'application	+25°C
Environnement de stockage	-25-+50°C

Schéma de dimensions (mm)

LEDCeilingLu-E Rd87

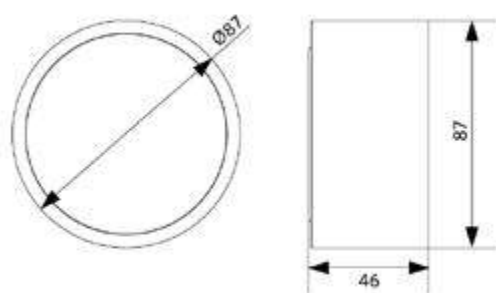

LEDCeilingLu-E Rd112

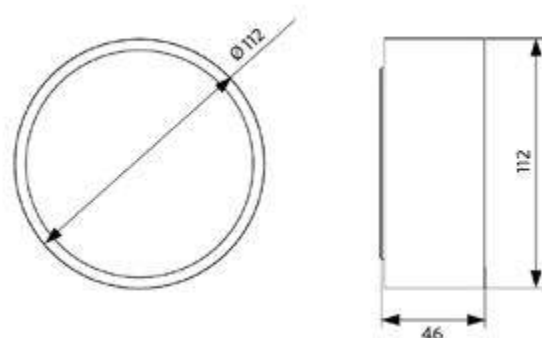

LEDCeilingLu-E Rd142

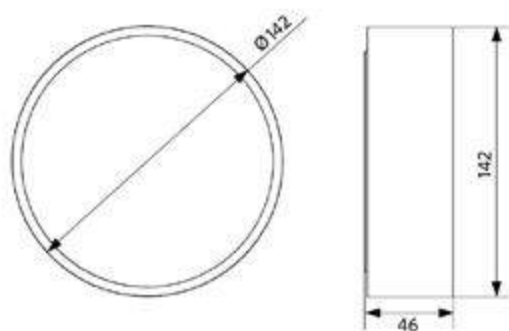



Plafonnier Apollo



- Luminaire mural/de plafond professionnel avec diffusion de lumière conçue pour le confort
- Installation facile sur mur ou plafond
- Patte de fixation (accessoire) disponible pour montage facile sur installations existantes (nouveaux trous de vis superflus)
- Equipé de Module Clío G2
- Lumière uniforme créant une atmosphère agréable
- Version IP44 disponible pour usage dans les salle de bain et lieux similaires

Caractéristiques

Code d'article	Désignation d'article	Equivalent (W)	Puissance (W)	Lumens	Rendement (lm/W)	CCT (K)	IP	Poids brut (kg/pc)
Marche-Arrêt								
520020000100	LED HC300 12W 2700K Apollo III	GLS 75W	12	1150	96	2700	IP20	0,43
520020000200	LED HC300 12W 4000K Apollo III	GLS 75W	12	1250	104	4000	IP20	0,43
520021000300	LED HC350 16W 2700K IP44 Apollo III	GLS 100W	16	1450	91	2700	IP44	0,59
520021000400	LED HC350 16W 4000K IP44 Apollo III	GLS 100W	16	1580	99	4000	IP44	0,59
Dimmable (Triac)								
520021000700	LED HC350 22W DIM 2700K IP44 Apollo	GLS 100W	22	1955	89	2700	IP44	0,64
520021000800	LED HC350 22W DIM 4000K IP44 Apollo	GLS 100W	22	2040	93	4000	IP44	0,64

Accessoires



140060553
LED Module sensor CT



520098000200
LED Apollo HC300 bracket



520098001800
LED Apollo HC350 bracket



821017003600
LED Smart-BLE2-Relay-250W-DIM

Accessoire de détection seulement pour une utilisation sans gradateur. Zone de détection: 12m.
HC300 bracket vendu par 2, HC350 bracket vendu par 3.

3 ANS DE GARANTIE



Caractéristiques	
Durée de vie (L70)	30.000 h
Durée de vie (L80)	20.000 h
Cycles marche/arrêt	100.000
Gradabilité	On-Off / Triac
Angle de faisceau	120°
Couleur de finition	Blanc RAL9003
IRC	≥ 80
IK	IK03
Classe de protection	I
Groupe de risque (EN 62471)	RG0
Pilote inclus (Oui/Non)	Oui

Alimentation électrique	
Fréquence	50/60 Hz
Tension AC	220-240 V
DC input voltage	Non

Propriétés mécaniques	
Structure	Acier
Matériau optique	Polycarbonate

Conditions d'application	
Température de fonctionnement	-20-+45°C
Température d'application	+25°C
Environnement de stockage	-25-+50°C

Schéma de dimensions (mm)

LED HC300 12W

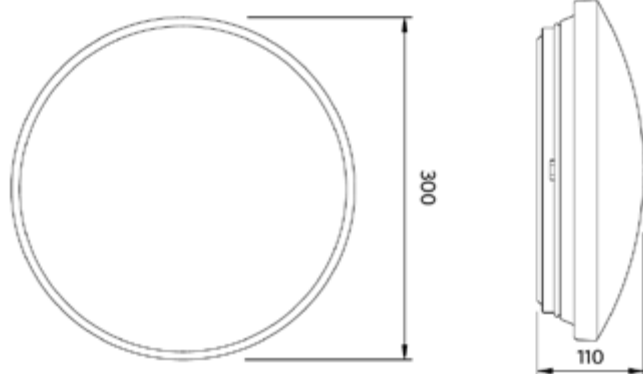

LED HC300 Bracket

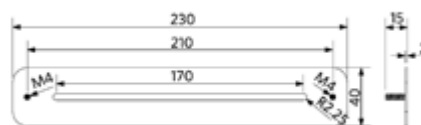

LED HC350 16W & 22W

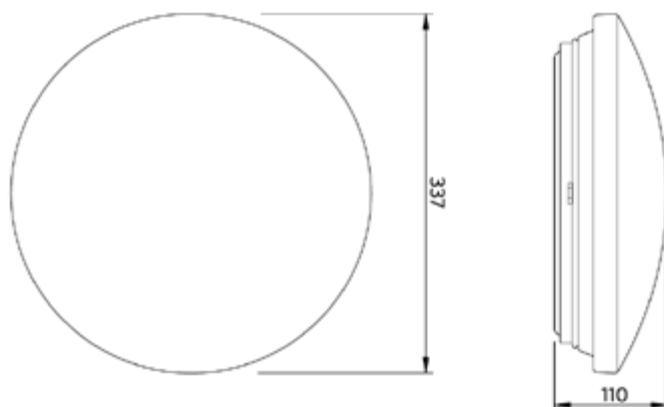

LED HC350 Bracket

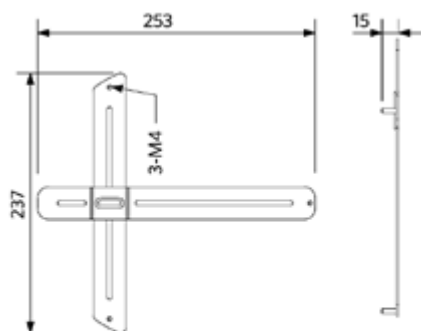

LED Module sensor CT

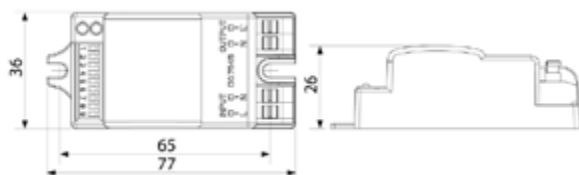



Porchlight EcoMax



- Solution simple pour le remplacement et la rénovation de solutions existantes
- IP65 et haute résistante aux chocs IK10 pour application extérieure
- Porchlight Master avec détecteur de mouvement et de lumière du jour intégré (versions MD), capable de contrôler jusqu'à 10 luminaires Porchlight non-MD
- Pour améliorer la perception de la sécurité, le Porchlight MD est toujours allumé à un niveau d'éclairage de 20 % la nuit, avec une augmentation progressive à 100 % lorsqu'un mouvement est détecté
- La gamme de détection, la détection de lumière de jour (lux) et le temps de maintien peuvent être facilement personnalisés par le biais du commutateur DIP

Caractéristiques

Code d'article	Désignation d'article	Equivalent (W)	Puissance (W)	Lumens	Rendement (lm/W)	CCT (K)	Avec détecteur IR	Poids brut (kg/pc)
Marche-Arrêt								
140064477	LEDPorch-E Re120-5W-3000K-WH	TL 8W	5	450	90	3000	Non	0,80
140064478	LEDPorch-E Re120-5W-4000K-WH	TL 8W	5	500	100	4000	Non	0,80
Détection de mouvement, Détection lumière du jour								
140064479	LEDPorch-E Re120-6W-3000K-MD-WH	TL 8W	6	480	80	3000	Oui	0,85
140064480	LEDPorch-E Re120-6W-4000K-MD-WH	TL 8W	6	510	85	4000	Oui	0,85
Version secours 1 heure, Marche-Arrêt								
549004004410	LEDPorch-E Re120-5W-3000K-EM1	TL 8W	5	450	90	3000	Non	1,03
549004004310	LEDPorch-E Re120-5W-4000K-EM1	TL 8W	5	500	100	4000	Non	1,03
Version secours 1 heure, Détection de mouvement, Détection lumière du jour								
549004008310	LEDPorch-E Re120-6W-3000K-MD-EM1	TL 8W	6	480	80	3000	Oui	1,07
549004008210	LEDPorch-E Re120-6W-4000K-MD-EM1	TL 8W	6	510	85	4000	Oui	1,07

5 ANS DE GARANTIE



Caractéristiques	
Durée de vie (L70)	50.000 h
Durée de vie (L80)	30.000 h
Cycles marche/arrêt	100.000
Cohérence de couleur (SDCM)	4
Gradabilité	On-Off / Contrôlé par le capteur (MD)
Sensor type	Non / Détection mouvement + lumière du jour (MD)
Technique de sensor	Non / Microwave (MW)
Couleur de finition	Blanc
IRC	≥ 80
IP	IP65
IK	IK10
Classe de protection	II
Groupe de risque (EN 62471)	RG0
Pilote inclus (Oui/Non)	Oui
Essai au fil incandescent	650°C
Facteur de puissance	≥ 0,9

Alimentation électrique	
Fréquence	50/60 Hz
Tension AC	220-240 V
DC input voltage	Voir annexe du catalogue Connection Caractéristiques

Propriétés mécaniques	
Structure	Polycarbonate
Matériau optique	Polycarbonate

Conditions d'application	
Température de fonctionnement	-30-+50°C
Température d'application	+25°C
Environnement de stockage	-30-+60°C

Schéma de dimensions (mm)

LEDPorch-E Re120



Détecteur de mouvement - Niveau de détection

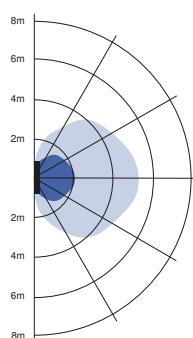

Installation - Montage mural
Hauteur d'installation conseillée 1-2m

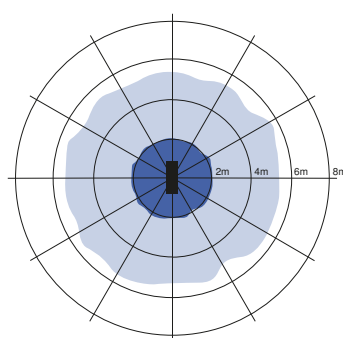

Installation - Montage plafond
Hauteur d'installation conseillée 2.5-4m

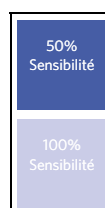



Linear EcoMax

- Applique linéaire facile à installer
- Design élégant et résistant : IP44 & IK06
- Lumière confortable grâce au diffuseur opalin
- Raccordement sur le côté ou au centre du luminaire
- Accessoire: détecteur de mouvement et de lumière
- Idéal pour remplacer les équivalents TL 2X18W, 2X36W ou 2X58W



Caractéristiques

Code d'article	Désignation d'article	Equivalent (W)	Puissance (W)	Lumens	Rendement (lm/W)	CCT (K)	Poids brut (kg/pc)
Marche-Arrêt							
529001001000	LEDLinear-E CL06-20W-3000-WH	TL 2x18W	20	2100	105	3000	1,47
529001001100	LEDLinear-E CL06-20W-4000-WH	TL 2x18W	20	2300	115	4000	1,47
542005039700	LEDLinear-E CL12-40W-3000-WH	TL 2x36W	40	4320	108	3000	2,78
542005039800	LEDLinear-E CL12-40W-4000-WH	TL 2x36W	40	4720	118	4000	2,78
542005039900	LEDLinear-E CL15-53W-3000-WH	TL 2x58W	53	5930	112	3000	3,46
542005040000	LEDLinear-E CL15-53W-4000-WH	TL 2x58W	53	6360	120	4000	3,46
Version secours 1 heure, Marche-Arrêt							
549004010000	LEDLinear-E CL06-20W-3000-WH-EM1	TL 2x18W	20	2100	105	3000	1,77
549004010100	LEDLinear-E CL06-20W-4000-WH-EM1	TL 2x18W	20	2300	115	4000	1,77
549003003800	LEDLinear-E CL12-40W-3000-WH-EM1	TL 2x36W	40	4320	108	3000	3,03
549003003900	LEDLinear-E CL12-40W-4000-WH-EM1	TL 2x36W	40	4720	118	4000	3,03
549003004000	LEDLinear-E CL15-53W-3000-WH-EM1	TL 2x58W	53	5930	112	3000	3,73
549003004100	LEDLinear-E CL15-53W-4000-WH-EM1	TL 2x58W	53	6360	120	4000	3,73
Version secours 3 heures, Marche-Arrêt							
549004010200	LEDLinear-E CL06-20W-3000-WH-EM3	TL 2x18W	20	2100	105	3000	1,87
549004010300	LEDLinear-E CL06-20W-4000-WH-EM3	TL 2x18W	20	2300	115	4000	1,87
549003004200	LEDLinear-E CL12-40W-3000-WH-EM3	TL 2x36W	40	4320	108	3000	3,03
549003004300	LEDLinear-E CL12-40W-4000-WH-EM3	TL 2x36W	40	4720	118	4000	3,03
549003004400	LEDLinear-E CL15-53W-3000-WH-EM3	TL 2x58W	53	5930	112	3000	3,73
549003004500	LEDLinear-E CL15-53W-4000-WH-EM3	TL 2x58W	53	6360	120	4000	3,73

Accessoires



140060553
LED Module sensor CT

5 ANS DE GARANTIE



Caractéristiques	
Durée de vie (L70)	70.000 h
Durée de vie (L80)	50.000 h
Cycles marche/arrêt	100.000
Gradabilité	On-Off
Angle de faisceau	110°
Couleur de finition	Blanc RAL9003
IRC	≥ 80
IP	IP44
IK	IK06
Classe de protection	I
Groupe de risque (EN 62471)	RG0
Pilote inclus (Oui/Non)	Oui
Facteur de puissance	≥ 0,9

Alimentation électrique	
Fréquence	50/60 Hz
Tension AC	220-240 V
DC input voltage	Non

Propriétés mécaniques	
Structure	Acier
Matériau optique	Polyméthacrylate de méthyle (PMMA)

Conditions d'application	
Température de fonctionnement	-10-+40°C
Température d'application	+25°C
Environnement de stockage	-25-+50°C

Schéma de dimensions (mm)

LEDLinear-E CL06

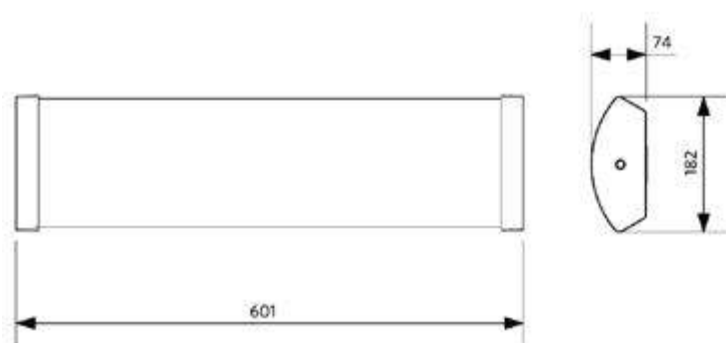

LEDLinear-E CL12

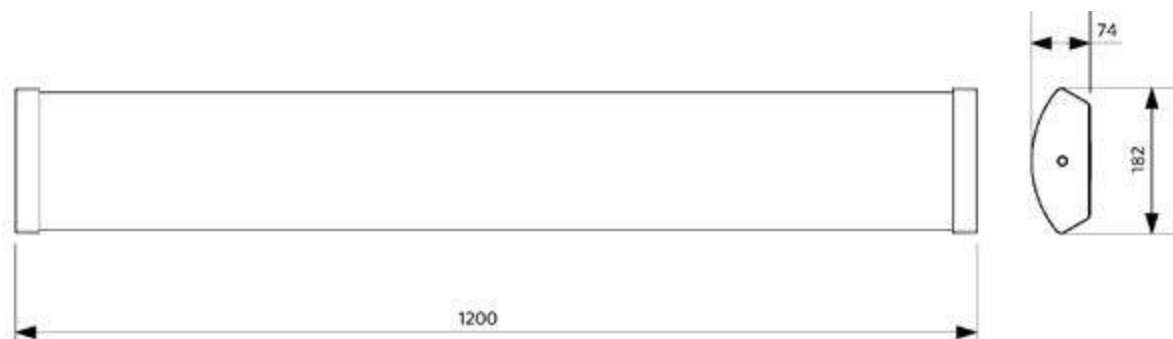

LEDLinear-E CL15

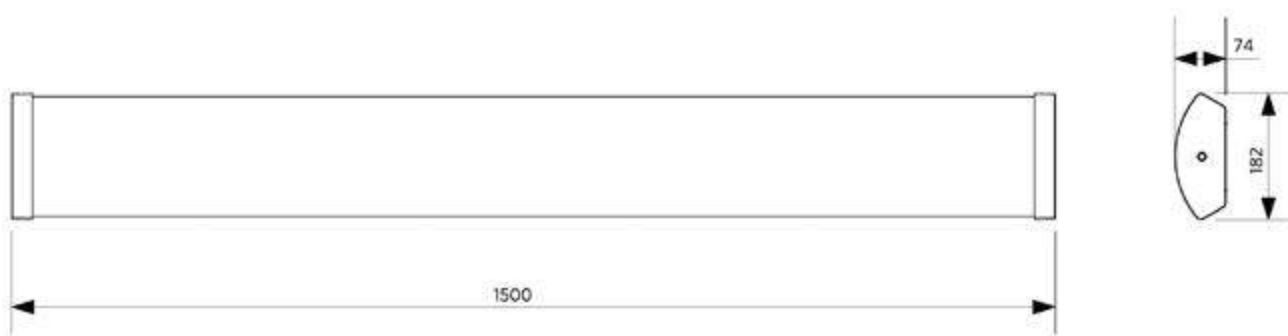



Réglette EcoMax T5

- Réglette linéaire à LED
- Lumière uniforme créant une atmosphère agréable
- Connexion des réglettes jusqu'à 15 mètres
- Câble d'alimentation et pièces de raccordement (fixes & flexibles) compris
- Avec capot d'extrémité transparent
- Positionnement libre des clips de montage en acier inoxydable



Caractéristiques

Code d'article	Désignation d'article	Equivalent (W)	Puissance (W)	Lumens	Rendement (lm/W)	CCT (K)	Poids brut (kg/pc)	Prix brut
Marche-Arrêt								
140043898	LED E T5 batten 600 9W 3000K CT	TL 1x18W	9	900	100	3000	0,14	€ 26,50
140043899	LED E T5 batten 600 9W 4000K CT	TL 1x18W	9	950	106	4000	0,14	€ 26,50
140043900	LED E T5 batten 1200 18W 3000K CT	TL 1x36W	18	1850	103	3000	0,26	€ 35,50
140043901	LED E T5 batten 1200 18W 4000K CT	TL 1x36W	18	1950	108	4000	0,26	€ 35,50

Caractéristiques

Durée de vie (L70)	40.000 h
Durée de vie (L80)	30.000 h
Cycles marche/arrêt	100.000
Gradabilité	On-Off
Angle de faisceau	140
Couleur de finition	Blanc
IRC	≥ 80
IP	IP20
Classe de protection	II
Groupe de risque (EN 62471)	RG0
Pilote inclus (Oui/Non)	Oui
Facteur de puissance	≥ 0,9

Alimentation électrique

Fréquence	50/60 Hz
Tension AC	220-240 V
DC input voltage	Non
Longueur de câble 230V	1.5 m
Longueur de câble de connexion 230V	0.3 m

Propriétés mécaniques

Structure	Polycarbonate
-----------	---------------

Conditions d'application

Température de fonctionnement	-20-+40°C
Température d'application	+25°C
Environnement de stockage	-25-+50°C

5 ANS DE GARANTIE



Schéma de dimensions (mm)

LED E T5 batten 600
LED P T5 batten 600

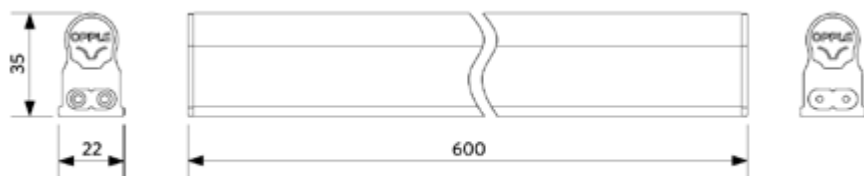

LED E T5 batten 1200
LED P T5 batten 1200

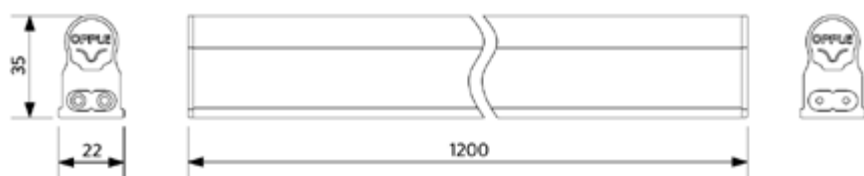

Accessoires



Accessoires inclus





Réglette T5 S avec interrupteur

- Réglette T5 linéaire à LED avec interrupteur d'alimentation
- Lumière diffuse pour une ambiance agréable
- Existe en 300, 600, 900 et 1200 mm
- Connexion des réglettes jusqu'à 15 mètres
- Câble d'alimentation et pièces de raccordement (fixes & flexibles) compris
- Avec interrupteur
- Positionnement libre des clips de montage en acier inoxydable



Caractéristiques

Code d'article	Désignation d'article	Equivalent (W)	Puissance (W)	Lumens	Rendement (lm/W)	CCT (K)	Poids brut (kg/pc)
Marche-Arrêt							
140043904	LED E T5 batten 300 4.5W S 3000K BL	TL 1x9W	4.5	450	100	3000	0,08
140044077	LED E T5 batten 300 4.5W S 4000K BL	TL 1x9W	4.5	500	111	4000	0,08
140043903	LED E T5 batten 600 9W S 3000K BL	TL 1x18W	9	900	100	3000	0,15
140044076	LED E T5 batten 600 9W S 4000K BL	TL 1x18W	9	950	106	4000	0,15
140043902	LED E T5 batten 900 11W S 3000K BL	TL 1x18W	11	1100	100	3000	0,20
140044075	LED E T5 batten 900 11W S 4000K BL	TL 1x18W	11	1200	109	4000	0,20
140044293	LED E T5 batten 1200 13W S 3000K BL	TL 1x30W	13	1300	100	3000	0,26
140044292	LED E T5 batten 1200 13W S 4000K BL	TL 1x30W	13	1400	108	4000	0,26

Caractéristiques	
Durée de vie (L70)	40.000 h
Durée de vie (L80)	30.000 h
Cycles marche/arrêt	100.000
Gradabilité	On-Off
Angle de faisceau	140
Couleur de finition	Blanc
IRC	≥ 80
IP	IP20
Classe de protection	II
Groupe de risque (EN 62471)	RG0
Pilote inclus (Oui/Non)	Oui
Facteur de puissance	≥ 0,9

Alimentation électrique	
Fréquence	50/60 Hz
Tension AC	220-240 V
DC input voltage	Non
Longueur de câble 230V	1.5 m
Longueur de câble de connexion 230V	0.3 m

Propriétés mécaniques	
Structure	Polycarbonate

Conditions d'application	
Température de fonctionnement	-20-+40°C
Température d'application	+25°C
Environnement de stockage	-25-+50°C



Schéma de dimensions (mm)

LED E T5 batten 300

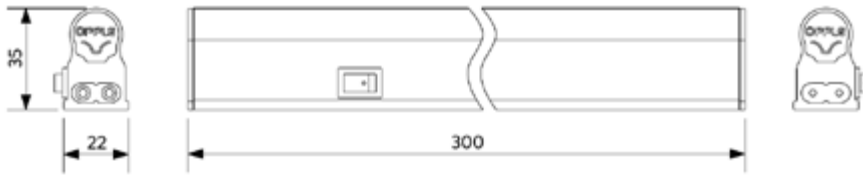

LED E T5 batten 600

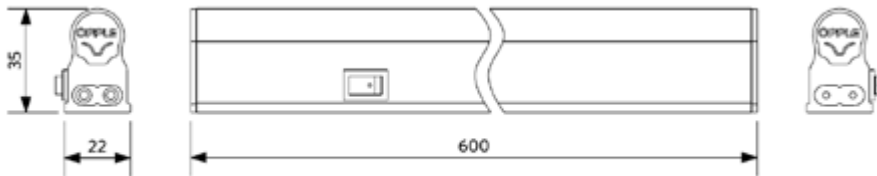

LED E T5 batten 900

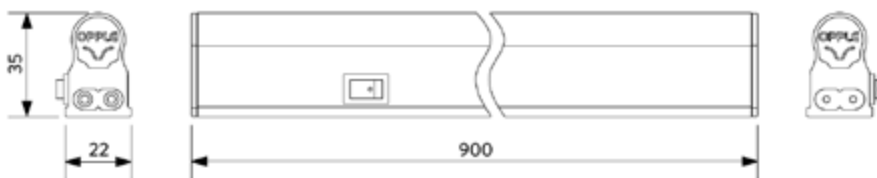

LED E T5 batten 1200

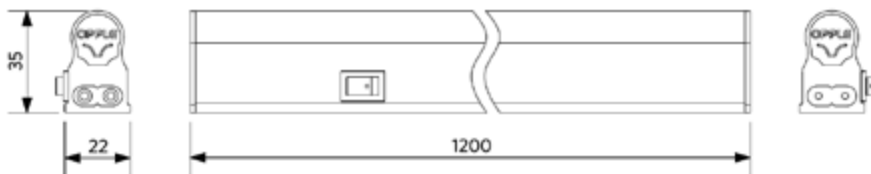

Accessoires



Accessoires inclus





Highbay Performer G5

- NOUVEAU pour les versions BLE2 : communication sans fil améliorée basée sur le protocole Mesh normalisé et évolutif de Bluetooth SIG
- Solution LED Highbay de haute qualité avec un design ultra-mince amélioré
- Rendement amélioré de 160 lm/W
- Disponible comme solution d'éclairage intelligent (BLE2) et DALI2 combinés dans un seul luminaire
- Solution flexible grâce à trois angles de rayonnement différents : large, moyen et asymétrique
- Versions à très haute puissance, jusqu'à 38 400 lm
- Équipé d'un système d'aération pour éviter la condensation
- Équipé d'un connecteur IP68



Caractéristiques

Code d'article	Désignation d'article	Equivalent (W)	Puissance (W)	Lumens	Rendement (lm/W)	CCT (K)	Angle de faisceau	Poids brut (kg/pc)
Marche-Arrêt								
545001068300	LEDHighbay-P5 80W-840-W	HID 250W	80	12800	160	4000	100°	2,68
545001068200	LEDHighbay-P5 80W-840-N	HID 250W	80	12800	160	4000	60°	2,68
545001068400	LEDHighbay-P5 80W-840-AS	HID 250W	80	12800	160	4000	60° x 100°	2,68
545001069500	LEDHighbay-P5 80W-857-W	HID 250W	80	12800	160	5700	100°	2,68
545001069400	LEDHighbay-P5 80W-857-N	HID 250W	80	12800	160	5700	60°	2,68
545001069600	LEDHighbay-P5 80W-857-AS	HID 250W	80	12800	160	5700	60° x 100°	2,68
545001068600	LEDHighbay-P5 110W-840-W	HID 400W	110	17600	160	4000	100°	2,68
545001068500	LEDHighbay-P5 110W-840-N	HID 400W	110	17600	160	4000	60°	2,68
545001068700	LEDHighbay-P5 110W-840-AS	HID 400W	110	17600	160	4000	60° x 100°	2,68
545001069800	LEDHighbay-P5 110W-857-W	HID 400W	110	17600	160	5700	100°	2,68
545001069700	LEDHighbay-P5 110W-857-N	HID 400W	110	17600	160	5700	60°	2,68
545001069900	LEDHighbay-P5 110W-857-AS	HID 400W	110	17600	160	5700	60° x 100°	2,68
545001068000	LEDHighbay-P5 150W-840-W	HID 400W	150	24000	160	4000	100°	3,70
545001067900	LEDHighbay-P5 150W-840-N	HID 400W	150	24000	160	4000	60°	3,70
545001068100	LEDHighbay-P5 150W-840-AS	HID 400W	150	24000	160	4000	60° x 100°	3,70
545001069200	LEDHighbay-P5 150W-857-W	HID 400W	150	24000	160	5700	100°	3,70
545001069100	LEDHighbay-P5 150W-857-N	HID 400W	150	24000	160	5700	60°	3,70
545001069300	LEDHighbay-P5 150W-857-AS	HID 400W	150	24000	160	5700	60° x 100°	3,70
545001067600	LEDHighbay-P5 200W-840-W	HID 600W	200	32000	160	4000	100°	3,70
545001067700	LEDHighbay-P5 200W-840-N	HID 600W	200	32000	160	4000	60°	3,70
545001067800	LEDHighbay-P5 200W-840-AS	HID 600W	200	32000	160	4000	60° x 100°	3,70
545001068800	LEDHighbay-P5 200W-857-W	HID 600W	200	32000	160	5700	100°	3,70
545001068900	LEDHighbay-P5 200W-857-N	HID 600W	200	32000	160	5700	60°	3,70
545001069000	LEDHighbay-P5 200W-857-AS	HID 600W	200	32000	160	5700	60° x 100°	3,70



Code d'article	Désignation d'article	Equivalent (W)	Puissance (W)	Lumens	Rendement (lm/W)	CCT (K)	Angle de faisceau	Poids brut (kg/pc)
Marche-Arrêt								
545001062100	LEDHighbay-P5 240W-840-W	HID 600W	240	38400	160	4000	100°	3,70
545001062000	LEDHighbay-P5 240W-840-N	HID 600W	240	38400	160	4000	60°	3,70
545001062200	LEDHighbay-P5 240W-840-AS	HID 600W	240	38400	160	4000	60° x 100°	3,70
545001062400	LEDHighbay-P5 240W-857-W	HID 600W	240	38400	160	5700	100°	3,70
545001062300	LEDHighbay-P5 240W-857-N	HID 600W	240	38400	160	5700	60°	3,70
545001062500	LEDHighbay-P5 240W-857-AS	HID 600W	240	38400	160	5700	60° x 100°	3,70
DALI2, Smart								
545001059700	LEDHighbay-P5 80W-DALI+BLE2-840-W	HID 250W	80	12800	160	4000	100°	2,68
545001059600	LEDHighbay-P5 80W-DALI+BLE2-840-N	HID 250W	80	12800	160	4000	60°	2,68
545001059800	LEDHighbay-P5 80W-DALI+BLE2-840-AS	HID 250W	80	12800	160	4000	60° x 100°	2,68
545001060300	LEDHighbay-P5 110W-DALI+BLE2-840-W	HID 400W	110	17600	160	4000	100°	2,68
545001060200	LEDHighbay-P5 110W-DALI+BLE2-840-N	HID 400W	110	17600	160	4000	60°	2,68
545001060400	LEDHighbay-P5 110W-DALI+BLE2-840-AS	HID 400W	110	17600	160	4000	60° x 100°	2,68
545001060900	LEDHighbay-P5 150W-DALI+BLE2-840-W	HID 400W	150	24000	160	4000	100°	3,70
545001060800	LEDHighbay-P5 150W-DALI+BLE2-840-N	HID 400W	150	24000	160	4000	60°	3,70
545001061000	LEDHighbay-P5 150W-DALI+BLE2-840-AS	HID 400W	150	24000	160	4000	60° x 100°	3,70
545001061200	LEDHighbay-P5 150W-DALI+BLE2-857-W	HID 400W	150	24000	160	5700	100°	3,70
545001061100	LEDHighbay-P5 150W-DALI+BLE2-857-N	HID 400W	150	24000	160	5700	60°	3,70
545001061300	LEDHighbay-P5 150W-DALI+BLE2-857-AS	HID 400W	150	24000	160	5700	60° x 100°	3,70
545001061500	LEDHighbay-P5 200W-DALI+BLE2-840-W	HID 600W	200	32000	160	4000	100°	3,70
545001061400	LEDHighbay-P5 200W-DALI+BLE2-840-N	HID 600W	200	32000	160	4000	60°	3,70
545001061600	LEDHighbay-P5 200W-DALI+BLE2-840-AS	HID 600W	200	32000	160	4000	60° x 100°	3,70
545001062700	LEDHighbay-P5 240W-DALI+BLE2-840-W	HID 600W	240	38400	160	4000	100°	3,70
545001062600	LEDHighbay-P5 240W-DALI+BLE2-840-N	HID 600W	240	38400	160	4000	60°	3,70
545001062800	LEDHighbay-P5 240W-DALI+BLE2-840-AS	HID 600W	240	38400	160	4000	60° x 100°	3,70

Accessoires



545098000500
LEDHighbay-P4 Bracket-D330



545098003500
LEDHighbay-P4 Reflector-D330



543098021900
LEDFixture-IP68-Connector-Kit-3



543098022000
LEDFixture-IP68-Connector-Kit-5



545098003200
LEDHighbay-Pole and Adapter

545098000600
LEDHighbay-P4 Bracket-D420

545098003600
LEDHighbay-P4 Reflector-D420

545098003900
LEDHighbay-Pole

Highbay Pole and Adapter (545098003200) est seulement compatible avec versions de 80W et 110W. Highbay Pole (545098003900) est seulement compatible avec versions de 150W, 200W et 240W.

Caractéristiques		Alimentation électrique	
Durée de vie (L70)	100.000 h	Fréquence	50/60 Hz
Durée de vie (L80)	70.000 h	Tension AC	220-240 V
Durée de vie (L90)	50.000 h	DC input voltage	Voir annexe du catalogue Connection Caractéristiques
Cycles marche/arrêt	100.000	Longueur de câble 230V	1 m
Cohérence de couleur (SDCM)	4	Propriétés mécaniques	
Gradabilité	On-Off / DALI2+BLE2	Structure	Aluminium
Couleur de finition	Gris Pantone 417U	UV resistant	Oui
IRC	≥ 80	Matériau optique	Polycarbonate
IP	IP66	Matériau cover	Polycarbonate
IK	IK08	Conditions d'application	
Classe de protection	I	Température de fonctionnement	-30-+50°C
Groupe de risque (EN 62471)	RG1	Température d'application	+25°C
Pilote inclus (Oui/Non)	Oui	Environnement de stockage	-30-+60°C
Essai au fil incandescent	850°C		
Facteur de puissance	≥ 0,9		
Surtension	4 kV		

5 ANS DE GARANTIE



Schéma de dimensions (mm)

LEDHighbay-P5
80W & 110W

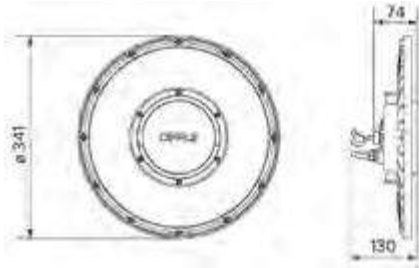

LEDHighbay-P5
150W & 200 & 240W

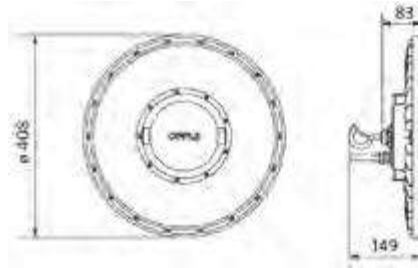

LEDHighbay-P5
Reflector-D330

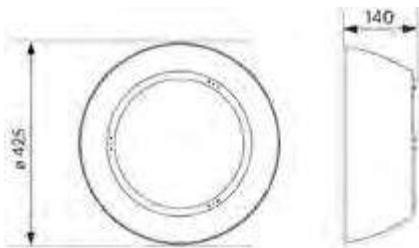

LEDHighbay-P5
Reflector-D420

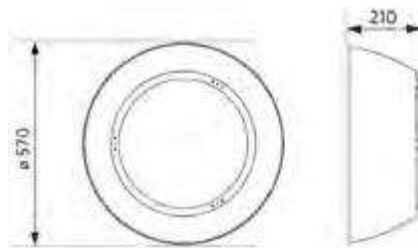

LEDHighbay-P5
Bracket-D330

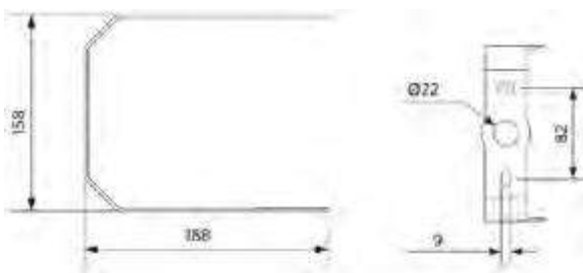

LEDHighbay-P5
Bracket-D420







Highbay EcoMax G2

- Solution rentable pour les grandes hauteurs
- Design élégant et fin
- Rendement amélioré jusqu'à 130 lm/W
- Cinq types de flux lumineux, jusqu'à 31.200 lm
- Versions à faisceau étroit disponibles (200+240W)
- Réflecteurs, support et connecteur IP68 disponibles en accessoire



Caractéristiques

Code d'article	Désignation d'article	Equivalent (W)	Puissance (W)	Lumens	Rendement (lm/W)	CCT (K)	Angle de faisceau	Poids brut (kg/pc)
Marche-Arrêt								
545001047200	LEDHighbay-E2 80W-840-W	HID 250W	80	10400	130	4000	90°	1,74
545001047400	LEDHighbay-E2 80W-857-W	HID 250W	80	10400	130	5700	90°	1,74
545001047600	LEDHighbay-E2 120W-840-W	HID 400W	120	15600	130	4000	90°	2,41
545001047800	LEDHighbay-E2 120W-857-W	HID 400W	120	15600	130	5700	90°	2,41
545001048000	LEDHighbay-E2 150W-840-W	HID 400W	150	19500	130	4000	90°	2,41
545001048200	LEDHighbay-E2 150W-857-W	HID 400W	150	19500	130	5700	90°	2,41
545001048300	LEDHighbay-E2 200W-840-N	HID 400W HO	200	26000	130	4000	65°	3,34
545001048400	LEDHighbay-E2 200W-840-W	HID 400W HO	200	26000	130	4000	90°	3,34
545001048600	LEDHighbay-E2 200W-857-W	HID 400W HO	200	26000	130	5700	90°	3,34
545001048700	LEDHighbay-E2 240W-840-N	HID 600W	240	31200	130	4000	65°	3,34
545001048800	LEDHighbay-E2 240W-840-W	HID 600W	240	31200	130	4000	90°	3,34
545001049000	LEDHighbay-E2 240W-857-W	HID 600W	240	31200	130	5700	90°	3,34

Accessoires



545098006100
LEDHighbay-E2 Reflector-
Rd407



545098006200
LEDHighbay-E2 Reflector-
Rd507



545098006300
LEDHighbay-E2 Reflector-
Rd602



545098006000
LEDHighbay-E2 Bracket-L249



543098021900
LEDFixture-IP68-Connector-
Kit-3

Le réflecteur Rd407 (545098006100) convient aux versions 80W, le réflecteur Rd507 (545098006200) aux versions 120W et 150W et le réflecteur Rd602 (545098006300) aux versions 200W et 240W.

5 ANS DE GARANTIE



Caractéristiques	
Durée de vie (L70)	50.000 h
Durée de vie (L80)	30.000 h
Cycles marche/arrêt	100.000
Cohérence de couleur (SDCM)	4
Gradabilité	On-Off
Couleur de finition	Gris Pantone 417U
IRC	≥ 80
IP	IP65
IK	IK08
Classe de protection	I
Groupe de risque (EN 62471)	RG1
Pilote inclus (Oui/Non)	Oui
Essai au fil incandescent	850°C
Facteur de puissance	≥ 0,9
Surtension	4 kV

Alimentation électrique	
Fréquence	50/60 Hz
Tension AC	220-240 V
DC input voltage	Non
Longueur de câble 230V	1 m

Propriétés mécaniques	
Structure	Aluminium
Matériau optique	Polycarbonate
Matériau cover	Polycarbonate

Conditions d'application	
Température de fonctionnement	-30-+50°C
Température d'application	+25°C
Environnement de stockage	-30-+50°C

Schéma de dimensions (mm)

LEDHighbay-E2 80W

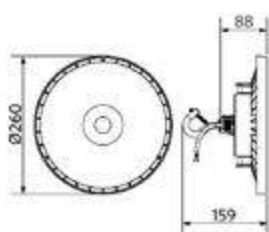

LEDHighbay-E2
120W & 150W

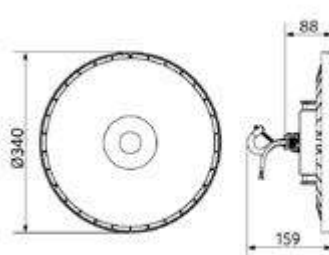

LEDHighbay-E2
200W & 240W

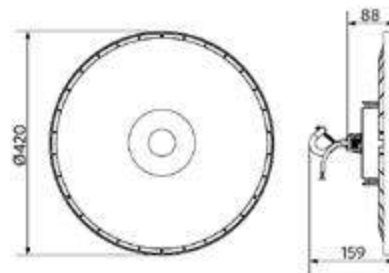

LEDHighbay-E2
Reflector-Rd407

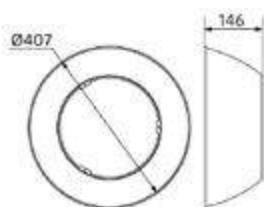

LEDHighbay-E2
Reflector-Rd507

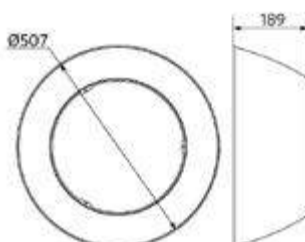

LEDHighbay-E2
Reflector-Rd602

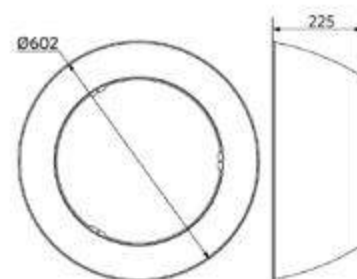

LEDHighbay-E2
Bracket

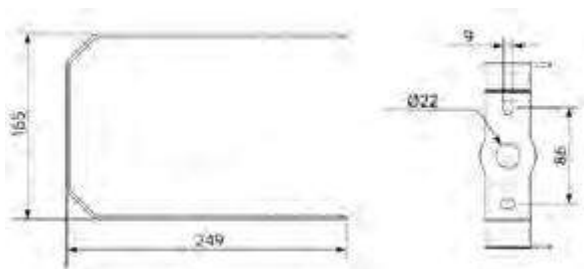



Waterproof Special

- Luminaire étanche avec IP de classe très élevée
- Adapté à une utilisation en extérieur grâce aux IP67/IP69K
- Résistant à l'ammonium, convient aux élevages d'animaux
- Répartition agréable et homogène de la lumière
- Installation simple grâce à des clips de fixation en acier inoxydable librement positionnables
- Rendement élevé jusqu'à 135 lm/W
- Équipé d'un câblage traversant de 3 x 2,5 mm²
- Équipé d'un système d'aération pour éviter la condensation



Caractéristiques

Code d'article	Désignation d'article	Equivalent (W)	Puissance (W)	Lumens	Rendement (lm/W)	CCT (K)	Poids brut (kg/pc)
Marche-Arrêt							
543022021100	LEDWaterproof SE-P L1250-24W-840-IP69K	TL 1x36W	24	3240	135	4000	1,71
543022021200	LEDWaterproof SE-P L1250-45W-840-IP69K	TL 2x36W	45	6075	135	4000	1,71
543022021300	LEDWaterproof SE-P L1550-34W-840-IP69K	TL 1x58W	34	4590	135	4000	1,98
543022021400	LEDWaterproof SE-P L1550-54W-840-IP69K	TL 2x58W	54	7290	135	4000	1,98

Caractéristiques	
Durée de vie (L70)	70.000 h
Durée de vie (L80)	50.000 h
Cycles marche/arrêt	100.000
Cohérence de couleur (SDCM)	4
Gradabilité	On-Off
Angle de faisceau	120°
Couleur de finition	Gris RAL 7035
IRC	≥ 80
IP	IP67/IP69K
IK	IK06
Classe de protection	I
Groupe de risque (EN 62471)	RG0
Pilote inclus (Oui/Non)	Oui
Essai au fil incandescent	650°C
Facteur de puissance	≥ 0,9
Diamètre de câble d'entrée	1mm ² - 2.5mm ²
Câblage interne (mm ²)	3x2.5
Diamètre maximal du câble d'entrée (mm)	4-11 mm

Alimentation électrique	
Fréquence	50/60 Hz
Tension AC	220-240 V
DC input voltage	Voir annexe du catalogue Connection Caractéristiques

Propriétés mécaniques	
Structure	Polyméthacrylate de méthyle (PMMA)
UV resistant	Oui
Matériau optique	Polyméthacrylate de méthyle (PMMA)
Clips fixation plafond	Acier inoxydable (316)

Conditions d'application	
Température de fonctionnement	-25-+45°C
Température d'application	+25°C
Environnement de stockage	-30-+60°C



Schéma de dimensions (mm)

LEDWaterproof SE-P L1250

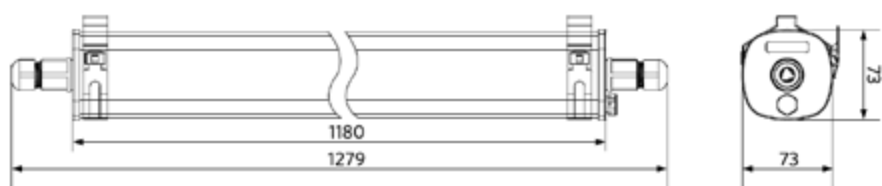

LEDWaterproof SE-P L1550

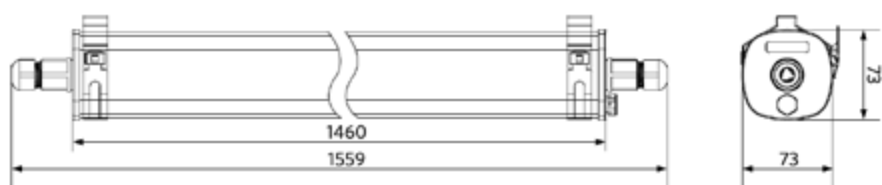

Possibilités de montage

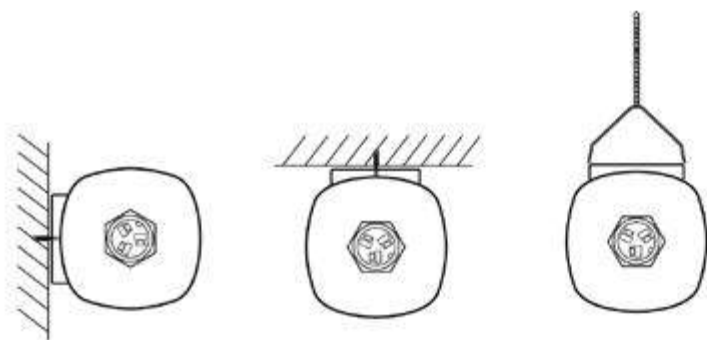



Waterproof Performer G4

- NOUVEAU pour les versions BLE2 : communication sans fil améliorée basée sur le protocole Mesh normalisé et évolutif de Bluetooth SIG
- Gamme de puissants luminaires étanches, conception spécifique "étanchéité à vie"
- Efficacité élevée de 150 lm/w
- Disponible en tant que solutions Smart Lighting (BLE2) et DALI2
- Installation rapide grâce au bouchon d'extrémité sans vis
- Fourni avec clips de fixation plafond en acier inoxydable anti-vandalisme et clips de suspension
- Équipé de câblage traversant, version spéciale PLUS avec deux lignes internes de traversée supplémentaires
- Driver DALI2 compatible avec réglage de lumière 230V push & dim



Caractéristiques

Code d'article	Désignation d'article	Equivalent (W)	Puissance (W)	Lumens	Rendement (lm/W)	CCT (K)	Câblage interne (mm ²)	Diamètre maximal du câble d'entrée (mm)	Poids brut (kg/pc)
Marche-Arrêt									
711000007500	LEDWaterproof-P4 L648-12W-840	TL 1x18W	12	1800	150	4000	3x2.5	7-11	0,74
711000007600	LEDWaterproof-P4 L648-24W-840	TL 2x18W	24	3600	150	4000	3x2.5	7-11	0,74
711000007700	LEDWaterproof-P4 L1208-24W-840	TL 1x36W	24	3600	150	4000	3x2.5	7-11	1,08
711000007800	LEDWaterproof-P4 L1208-38W-840	TL 2x36W	38	5700	150	4000	3x2.5	7-11	1,08
711000007200	LEDWaterproof-P4 L1208-38W-840-PLUS	TL 2x36W	38	5700	150	4000	5x2.5	8-14	1,08
711000007900	LEDWaterproof-P4 L1208-38W-865	TL 2x36W	38	5700	150	6500	3x2.5	7-11	1,08
711000008000	LEDWaterproof-P4 L1489-31W-840	TL 1x58W	31	4650	150	4000	3x2.5	7-11	1,21
711000007300	LEDWaterproof-P4 L1489-31W-840-PLUS	TL 1x58W	31	4650	150	4000	5x2.5	8-14	1,21
711000008100	LEDWaterproof-P4 L1489-47W-840	TL 2x58W	47	7050	150	4000	3x2.5	7-11	1,21
711000008200	LEDWaterproof-P4 L1489-54W-840	TL 2x58W	54	8100	150	4000	3x2.5	7-11	1,21
711000007400	LEDWaterproof-P4 L1489-54W-840-PLUS	TL 2x58W	54	8100	150	4000	5x2.5	8-14	1,21
711000008300	LEDWaterproof-P4 L1489-54W-865	TL 2x58W	54	8100	150	6500	3x2.5	7-11	1,21
711000008400	LEDWaterproof-P4 L1489-70W-840	TL 2x80W	70	10500	150	4000	3x2.5	7-11	1,21
711000008500	LEDWaterproof-P4 L1489-85W-840	2x TLM 140W RS	85	12750	150	4000	3x2.5	7-11	1,21
DALI2									
711000005700	LEDWaterproof-P4 L648-24W-DALI-840	TL 2x18W	24	3600	150	4000	5x2.5	8-14	0,74
711000006100	LEDWaterproof-P4 L1208-36W-DALI-840	TL 2x36W	36	5400	150	4000	5x2.5	8-14	1,08
711000005900	LEDWaterproof-P4 L1489-31W-DALI-840	TL 1x58W	31	4650	150	4000	5x2.5	8-14	1,21
711000006200	LEDWaterproof-P4 L1489-51W-DALI-840	TL 2x58W	51	7650	150	4000	5x2.5	8-14	1,21
Smart									
711000006600	LEDWaterproof-P4 L1208-24W-BLE2-840	TL 2x18W	24	3600	150	4000	3x2.5	7-11	1,08
711000006800	LEDWaterproof-P4 L1208-36W-BLE2-840	TL 2x36W	36	5400	150	4000	3x2.5	7-11	1,08
711000007100	LEDWaterproof-P4 L1489-31W-BLE2-840	TL 1x58W	31	4650	150	4000	3x2.5	7-11	1,21
711000006900	LEDWaterproof-P4 L1489-51W-BLE2-840	TL 2x58W	51	7650	150	4000	3x2.5	7-11	1,21

Code d'article	Désignation d'article	Equivalent (W)	Puissance (W)	Lumens	Rendement (lm/W)	CCT (K)	Câblage interne (mm ²)	Diamètre maximal du câble d'entrée (mm)	Poids brut (kg/pc)
Version secours 1 heure, Marche-Arrêt									
711000008600	LEDWaterproof-P4 L648-12W-840-EM1	TL 1x18W	12	1800	150	4000	4x2.5	7-11	1,64
711000008700	LEDWaterproof-P4 L648-24W-840-EM1	TL 2x18W	24	3600	150	4000	4x2.5	7-11	1,64
711000008800	LEDWaterproof-P4 L1208-24W-840-EM1	TL 2x18W	24	3600	150	4000	4x2.5	7-11	1,98
711000009000	LEDWaterproof-P4 L1208-38W-840-EM1	TL 2x36W	38	5700	150	4000	4x2.5	7-11	1,98
711000010200	LEDWaterproof-P4 L1208-38W-840-PLUS-EM1	TL 2x36W	38	5700	150	4000	5x2.5	8-14	1,98
711000009200	LEDWaterproof-P4 L1208-38W-865-EM1	TL 2x36W	38	5700	150	6500	4x2.5	7-11	1,98
711000009400	LEDWaterproof-P4 L1489-31W-840-EM1	TL 1x58W	31	4650	150	4000	4x2.5	7-11	2,11
711000010400	LEDWaterproof-P4 L1489-31W-840-PLUS-EM1	TL 1x58W	31	4650	150	4000	5x2.5	8-14	2,11
711000009600	LEDWaterproof-P4 L1489-47W-840-EM1	TL 2x58W	47	7050	150	4000	4x2.5	7-11	2,11
711000009800	LEDWaterproof-P4 L1489-54W-840-EM1	TL 2x58W	54	8100	150	4000	4x2.5	7-11	2,11
711000010600	LEDWaterproof-P4 L1489-54W-840-PLUS-EM1	TL 2x58W	54	8100	150	4000	5x2.5	8-14	2,11
711000010000	LEDWaterproof-P4 L1489-54W-865-EM1	TL 2x58W	54	8100	150	6500	4x2.5	7-11	2,11
Version secours 3 heures, Marche-Arrêt									
711000008900	LEDWaterproof-P4 L1208-24W-840-EM3	TL 2x18W	24	3600	150	4000	4x2.5	7-11	2,08
711000009100	LEDWaterproof-P4 L1208-38W-840-EM3	TL 2x36W	38	5700	150	4000	4x2.5	7-11	2,08
711000010300	LEDWaterproof-P4 L1208-38W-840-PLUS-EM3	TL 2x36W	38	5700	150	4000	5x2.5	8-14	2,08
711000009300	LEDWaterproof-P4 L1208-38W-865-EM3	TL 2x36W	38	5700	150	6500	4x2.5	7-11	2,08
711000009500	LEDWaterproof-P4 L1489-31W-840-EM3	TL 1x58W	31	4650	150	4000	4x2.5	7-11	2,21
711000010500	LEDWaterproof-P4 L1489-31W-840-PLUS-EM3	TL 1x58W	31	4650	150	4000	5x2.5	8-14	2,21
711000009700	LEDWaterproof-P4 L1489-47W-840-EM3	TL 2x58W	47	7050	150	4000	4x2.5	7-11	2,21
711000009900	LEDWaterproof-P4 L1489-54W-840-EM3	TL 2x58W	54	8100	150	4000	4x2.5	7-11	2,21
711000010700	LEDWaterproof-P4 L1489-54W-840-PLUS-EM3	TL 2x58W	54	8100	150	4000	5x2.5	8-14	2,21
711000010100	LEDWaterproof-P4 L1489-54W-865-EM3	TL 2x58W	54	8100	150	6500	4x2.5	7-11	2,21

Versions DALI2 compatibles avec luminaire de secours sur source centrale selon la norme EN 50172.

Disponible sur demande avec Connecteur Wieland GST18, Wago WINSTA ou Euro/Schuko.

L'éclairage de secours disponible sur demande pour les versions BLE/DALI.

Caractéristiques		Alimentation électrique	
Durée de vie (L70)	100.000 h	Fréquence	50/60 Hz
Durée de vie (L80)	80.000 h	Tension AC	220-240 V
Cycles marche/arrêt	100.000	DC input voltage	Voir annexe du catalogue Connection Caractéristiques
Cohérence de couleur (SDCM)	4		
Gradabilité	On-Off / DALI2 / BLE2		
Angle de faisceau	120°		
Couleur de finition	Gris RAL 7035	Propriétés mécaniques	
IRC	≥ 80	Structure	Polycarbonate
IP	IP66	UV resistant	Oui
IK	IK08	Matériau optique	Polycarbonate
Classe de protection	II	Clips fixation plafond	Acier inoxydable
Groupe de risque (EN 62471)	RG0	Conditions d'application	
Pilote inclus (Oui/Non)	Oui	Température de fonctionnement	-30-+45°C
Essai au fil incandescent	850°C	Température d'application	+25°C
Facteur de puissance	≥ 0,9	Environnement de stockage	-30-+50°C
Diamètre de câble d'entrée	1mm ² - 2.5mm ²		

5 ANS DE GARANTIE



Schéma de dimensions (mm)

LEDWaterproof-P4 L648

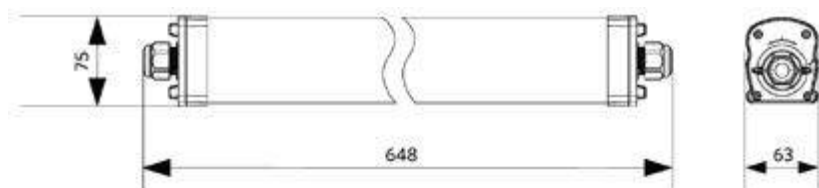

LEDWaterproof-P4 L1208

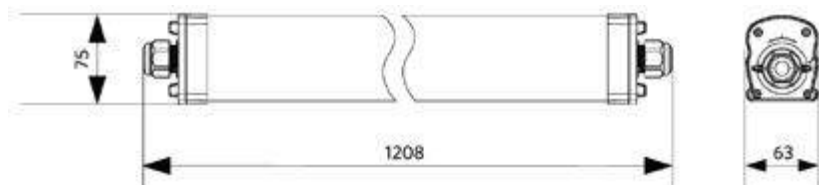

LEDWaterproof-P4 L1489

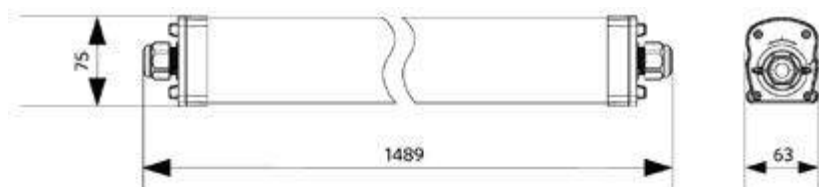

Possibilités de montage

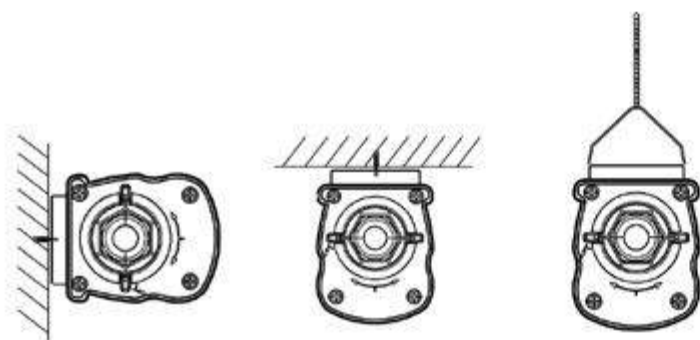





Waterproof Classic

- Luminaire étanche compact, avec vasque amovible
- Disponible en 3 longueurs et 4 flux lumineux, avec efficacité de 125 lm/W
- Installation flexible : câblage possible sur l'arrière et les côtés
- Disponible avec détecteur de mouvement intégré (MD), pour une mise en marche/arrêt automatique
- Compatible câbles 2,5 mm², câblage traversant 5 fils possibles
- Clips de montage anti-vandalisme



Caractéristiques

Code d'article	Désignation d'article	Equivalent (W)	Puissance (W)	Lumens	Rendement (lm/W)	CCT (K)	Poids brut (kg/pc)
Marche-Arrêt							
531000003000	LEDWaterproof-CLA-E L650-20W-4000	TL 2x18W	20	2500	125	4000	0,81
531000004100	LEDWaterproof-CLA-E L1250-20W-4000	TL 1x36W	20	2500	125	4000	1,49
531000004200	LEDWaterproof-CLA-E L1250-43W-4000	TL 2x36W	43	5375	125	4000	1,49
531000004300	LEDWaterproof-CLA-E L1550-29W-4000	TL 1x58W	29	3625	125	4000	1,87
531000004400	LEDWaterproof-CLA-E L1550-53W-4000	TL 2x58W	53	6625	125	4000	1,87
Détection de mouvement, Détection lumière du jour							
531000003900	LEDWaterproof-CLA-E L1250-20W-4000-MD	TL 1x36W	20	2500	125	4000	1,49
531000003800	LEDWaterproof-CLA-E L1250-43W-4000-MD	TL 2x36W	43	5375	125	4000	1,49
531000003700	LEDWaterproof-CLA-E L1550-29W-4000-MD	TL 1x58W	29	3625	125	4000	1,87
531000003600	LEDWaterproof-CLA-E L1550-53W-4000-MD	TL 2x58W	53	6625	125	4000	1,87
Version secours 1 heure, Marche-Arrêt							
549013000900	LEDWaterproof-CLA-E L650-20W-4000-EM1	TL 2x18W	20	2500	125	4000	0,99
549013001000	LEDWaterproof-CLA-E L1250-20W-4000-EM1	TL 1x36W	20	2500	125	4000	1,67
549013001100	LEDWaterproof-CLA-E L1250-43W-4000-EM1	TL 2x36W	43	5375	125	4000	1,67
549013001200	LEDWaterproof-CLA-E L1550-29W-4000-EM1	TL 1x58W	29	3625	125	4000	2,05
549013001300	LEDWaterproof-CLA-E L1550-53W-4000-EM1	TL 2x58W	53	6625	125	4000	2,05
Version secours 3 heures, Marche-Arrêt							
549013001400	LEDWaterproof-CLA-E L650-20W-4000-EM3	TL 2x18W	20	2500	125	4000	1,29
549013001500	LEDWaterproof-CLA-E L1250-20W-4000-EM3	TL 1x36W	20	2500	125	4000	1,97
549013001600	LEDWaterproof-CLA-E L1250-43W-4000-EM3	TL 2x36W	43	5375	125	4000	1,97
549013001700	LEDWaterproof-CLA-E L1550-29W-4000-EM3	TL 1x58W	29	3625	125	4000	2,35
549013001800	LEDWaterproof-CLA-E L1550-53W-4000-EM3	TL 2x58W	53	6625	125	4000	2,35

Accessoires



531098000100
LEDWaterproof-CLA-Sensor

Caractéristiques	
Durée de vie (L70)	50.000 h
Durée de vie (L80)	30.000 h
Cycles marche/arrêt	100.000
Cohérence de couleur (SDCM)	4
Gradabilité	On-Off
Sensor type	Non / Détection mouvement + lumière du jour (MD)
Technique de sensor	Non / Microwave (MW)
Angle de faisceau	120°
Couleur de finition	Gris RAL 7035
IRC	≥ 80
IP	IP65
IK	IK08
Classe de protection	I
Groupe de risque (EN 62471)	RG0
Pilote inclus (Oui/Non)	Oui
Essai au fil incandescent	850°C
Facteur de puissance	≥ 0,9
Diamètre de câble d'entrée	1mm ² - 2.5mm ²
Diamètre maximal du câble d'entrée (mm)	5-11 mm

Alimentation électrique	
Fréquence	50/60 Hz
Tension AC	220-240 V
DC input voltage	Voir annexe du catalogue Connection Caractéristiques

Propriétés mécaniques	
Structure	Polycarbonate
UV resistant	Oui
Matériau optique	Polycarbonate
Clips fixation plafond	Acier inoxydable

Conditions d'application	
Température de fonctionnement	-25-+40°C
Température d'application	+25°C
Environnement de stockage	-30-+50°C

5 ANS DE GARANTIE



Schéma de dimensions (mm)

LEDWaterproof-CLA-E L650

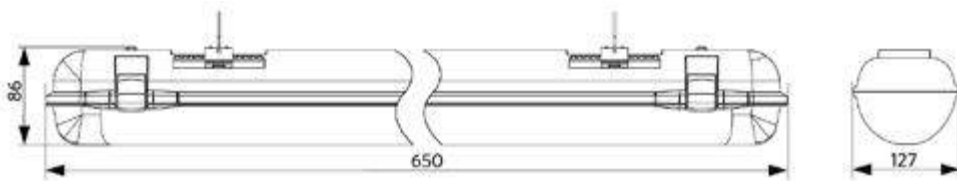

LEDWaterproof-CLA-E L1250

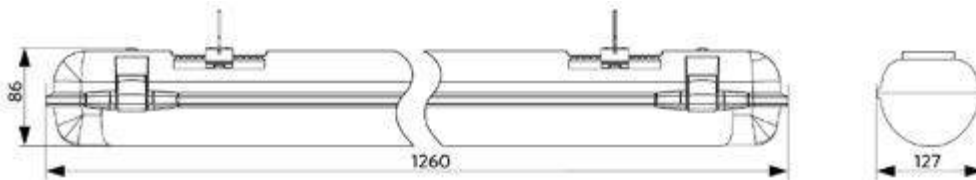

LEDWaterproof-CLA-E L1550

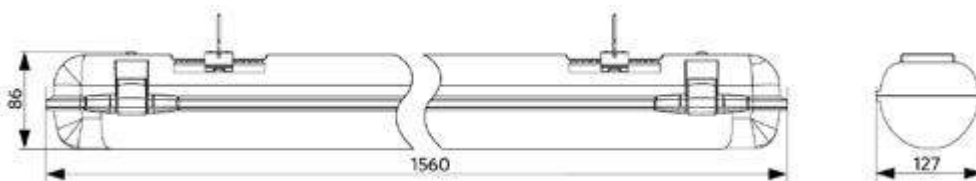

Possibilités de montage

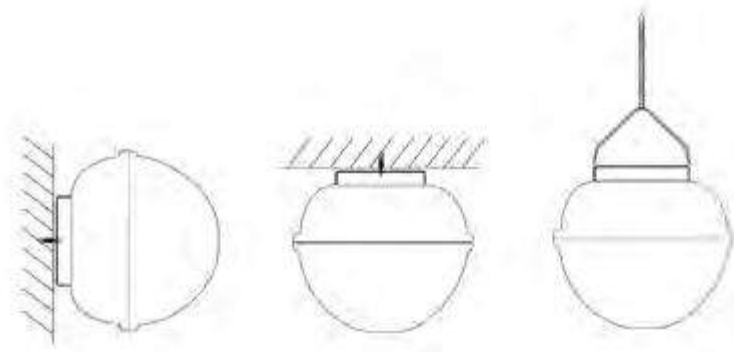

Détecteur de mouvement - Niveau de détection

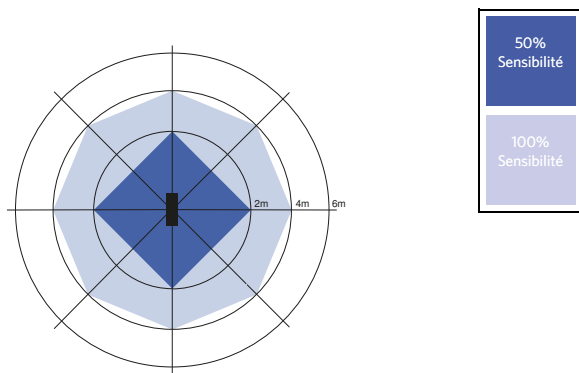

Installation - Montage plafond
Hauteur d'installation conseillée 3-4m





PRESCAU
MILANO - 02 76 12 88 88

SMART

INTÉRIEUR

EXTÉRIEUR

LAMPES & OUTILS

DONNÉES TECHNIQUES

GLOSSAIRE

[Redacted]

[Redacted]





Waterproof EcoMax G2

- Luminaire étanche dans un concept "sealed-for-life" (scellé à vie)
- Installation rapide grâce au "bouchon" d'extrémité à ouverture facile
- Version de 3 longueurs différentes et 6 flux lumineux, avec efficacité de 130 lm/W
- Fourni avec clips de fixation plafond en acier inoxydable anti-vandalisme et clips de suspension
- Équipé de câblage traversant de 3x2,5 mm²



Caractéristiques

Code d'article	Désignation d'article	Equivalent (W)	Puissance (W)	Lumens	Rendement (lm/W)	CCT (K)	Poids brut (kg/pc)
Marche-Arrêt							
543022012600	LEDWaterproof-E2 L680-10W-4000	TL 1x18W	10	1300	130	4000	0,56
543022012500	LEDWaterproof-E2 L680-20W-4000	TL 2x18W	20	2600	130	4000	0,65
543022012400	LEDWaterproof-E2 L1260-18W-4000	TL 1x36W	18	2340	130	4000	0,97
543022012300	LEDWaterproof-E2 L1260-37W-4000	TL 2x36W	37	4810	130	4000	0,99
543022012200	LEDWaterproof-E2 L1260-37W-6500	TL 2x36W	37	4810	130	6500	0,99
543022012100	LEDWaterproof-E2 L1540-27W-4000	TL 1x58W	27	3510	130	4000	1,16
543022012000	LEDWaterproof-E2 L1540-50W-4000	TL 2x58W	50	6500	130	4000	1,19
543022011900	LEDWaterproof-E2 L1540-50W-6500	TL 2x58W	50	6500	130	6500	1,19

Caractéristiques	
Durée de vie (L70)	50.000 h
Durée de vie (L80)	30.000 h
Cycles marche/arrêt	100.000
Cohérence de couleur (SDCM)	4
Gradabilité	On-Off
Angle de faisceau	120°
Couleur de finition	Gris RAL 7035
IRC	≥ 80
IP	IP66
IK	IK08
Classe de protection	II
Groupe de risque (EN 62471)	RG0
Pilote inclus (Oui/Non)	Oui
Essai au fil incandescent	850°C
Facteur de puissance	≥ 0,9
Diamètre de câble d'entrée	1mm ² - 2.5mm ²
Câblage interne (mm ²)	3x2.5
Diamètre maximal du câble d'entrée (mm)	7-11.5 mm

Alimentation électrique	
Fréquence	50/60 Hz
Tension AC	220-240 V
DC input voltage	Non

Propriétés mécaniques	
Structure	Polycarbonate
UV resistant	Oui
Matériau optique	Polycarbonate
Clips fixation plafond	Acier inoxydable

Conditions d'application	
Température de fonctionnement	-20-+45°C
Température d'application	+25°C
Environnement de stockage	-30-+50°C

5 ANS DE GARANTIE



Schéma de dimensions (mm)

LEDWaterproof-E2 L680

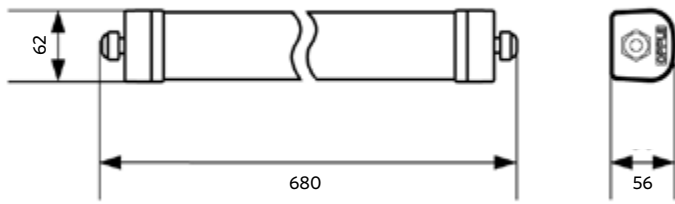

LEDWaterproof-E2 L1260

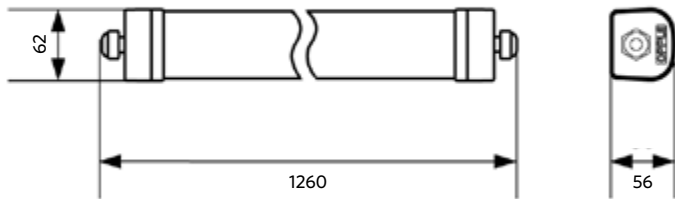

LEDWaterproof-E2 L1540

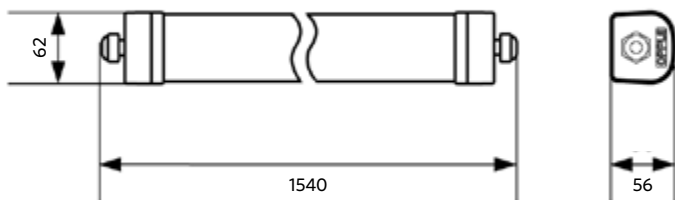

Possibilités de montage

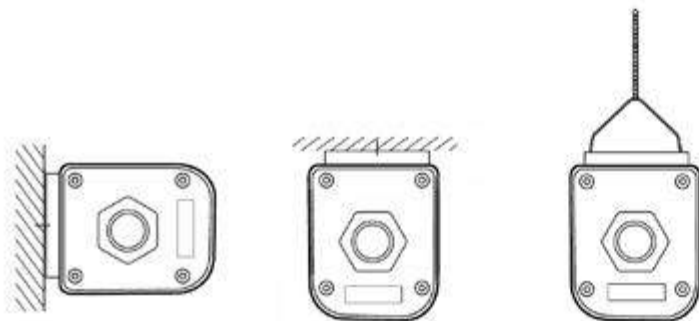



NOUVEAU

Waterproof Basic G2

- Luminaire étanche "scellé à vie" d'un bon rapport coût efficacité
- Rendement amélioré de 130 lm/W
- Équipé en standard d'un passe-fil pour une installation plus rapide
- Disponible dans 2 couleurs de température : 4000K & 6000K
- Installation facile, sans outil, pour le raccordement électrique
- Livré avec des attaches de plafond et de suspension en acier inoxydable



Caractéristiques

Code d'article	Désignation d'article	Equivalent (W)	Puissance (W)	Lumens	Rendement (lm/W)	CCT (K)	Poids brut (kg/pc)
Marche-Arrêt							
711000004600	LEDWaterproof-B2 L1200-36W-840	TL 2x36W	36	4680	130	4000	0,66
711000004500	LEDWaterproof-B2 L1200-36W-865	TL 2x36W	36	4680	130	6500	0,66
711000005000	LEDWaterproof-B2 L1500-50W-840	TL 2x58W	50	6500	130	4000	0,82
711000004900	LEDWaterproof-B2 L1500-50W-865	TL 2x58W	50	6500	130	6500	0,82

Caractéristiques	
Durée de vie (L70)	50.000 h
Durée de vie (L80)	30.000 h
Cycles marche/arrêt	100.000
Cohérence de couleur (SDCM)	5
Gradabilité	On-Off
Angle de faisceau	110°
Couleur de finition	Gris RAL 7035
IRC	≥ 80
IP	IP65
IK	IK08
Classe de protection	II
Groupe de risque (EN 62471)	RG0
Pilote inclus (Oui/Non)	Oui
Essai au fil incandescent	650°C
Facteur de puissance	≥ 0,9
Diamètre de câble d'entrée	1mm ² - 2.5mm ²
Câblage interne (mm ²)	3x1.5
Diamètre maximal du câble d'entrée (mm)	5-9 mm

Alimentation électrique	
Fréquence	50/60 Hz
Tension AC	220-240 V
DC input voltage	Voir annexe du catalogue Connection Caractéristiques

Propriétés mécaniques	
Structure	Polycarbonate
UV resistant	Oui
Matériau optique	Polycarbonate
Clips fixation plafond	Acier inoxydable

Conditions d'application	
Température de fonctionnement	-30-+45°C
Température d'application	+25°C
Environnement de stockage	-30-+50°C

3 ANS DE GARANTIE



Schéma de dimensions (mm)

LEDWaterproof-B2 L1200

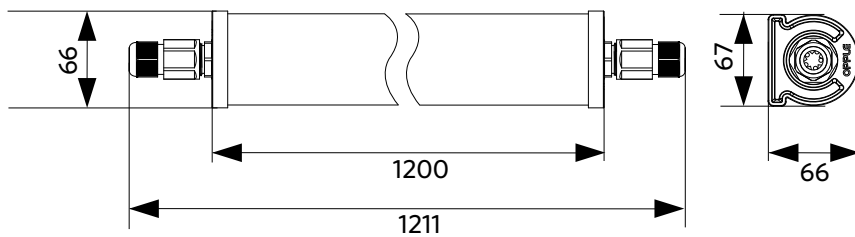

LEDWaterproof-B2 L1500

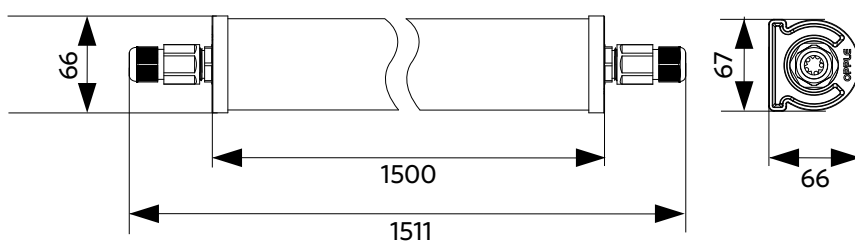

Possibilités de montage





- NOUVEAU : Module LED 35W disponible avec diffuseur
- Solution de ligne lumineuse LED professionnelle
- Installation simple avec fixation à enclenchement de modules LED et rails précâblés
- Très haut rendement, jusqu'à 160 lm/W
- Différents angles de diffusion (60°, 90°, 120° et double asymétrique (=BW = Batwing)) et différentes puissances disponibles
- Économie d'énergie supplémentaire grâce à l'utilisation de modules LED dimmables DALI ainsi que de détecteurs DALI personnalisables
- Intégration des 3C Spots possible avec l'accessoire 3C Track Module



Trunking Configurator
trunkingconfigurator.opple.com

Caractéristiques







Code d'article	Désignation d'article	Equivalent (W)	Puissance (W)	Lumens	Rendement (lm/W)	CCT (K)	Angle de faisceau	Poids brut (kg/pc)
Marche-Arrêt								
542005008200	LEDTrunking Module L15-35W-4000-120	TL 2x58W	35	5600	160	4000	120°	1,64
542005006000	LEDTrunking Module L15-50W-4000-60	TL 2x80W	50	8000	160	4000	60°	1,64
542005005900	LEDTrunking Module L15-50W-4000-90	TL 2x80W	50	8000	160	4000	90°	1,64
542005005800	LEDTrunking Module L15-50W-4000-120	TL 2x80W	50	8000	160	4000	120°	1,64
542005006100	LEDTrunking Module L15-50W-4000-BW	TL 2x80W	50	8000	160	4000	Batwing	1,64
542005006400	LEDTrunking Module L15-70W-4000-60	2x TLM 140W RS	70	11200	160	4000	60°	1,71
542005006300	LEDTrunking Module L15-70W-4000-90	2x TLM 140W RS	70	11200	160	4000	90°	1,71
542005006200	LEDTrunking Module L15-70W-4000-120	2x TLM 140W RS	70	11200	160	4000	120°	1,71
542005006500	LEDTrunking Module L15-70W-4000-BW	2x TLM 140W RS	70	11200	160	4000	Batwing	1,71
DALI2								
542005008600	LEDTrunking Module L15-35W-4000-120-DALI	TL 2x58W	35	5600	160	4000	120°	1,64
542005006800	LEDTrunking Module L15-50W-4000-60-DALI	TL 2x80W	50	8000	160	4000	60°	1,64
542005006700	LEDTrunking Module L15-50W-4000-90-DALI	TL 2x80W	50	8000	160	4000	90°	1,64
542005006600	LEDTrunking Module L15-50W-4000-120-DALI	TL 2x80W	50	8000	160	4000	120°	1,64
542005006900	LEDTrunking Module L15-50W-4000-BW-DALI	TL 2x80W	50	8000	160	4000	Batwing	1,64
542005007200	LEDTrunking Module L15-70W-4000-60-DALI	2x TLM 140W RS	70	11200	160	4000	60°	1,71
542005007100	LEDTrunking Module L15-70W-4000-90-DALI	2x TLM 140W RS	70	11200	160	4000	90°	1,71
542005007000	LEDTrunking Module L15-70W-4000-120-DALI	2x TLM 140W RS	70	11200	160	4000	120°	1,71
542005007300	LEDTrunking Module L15-70W-4000-BW-DALI	2x TLM 140W RS	70	11200	160	4000	Batwing	1,71
DALI2, Diffusive lens								
534001000100	LEDTrunking Mod L15-35W-4000-DF-DALI-DZ	TL 2x58W	35	5250	150	4000	120°	1,64
Version secours 1 heure, Marche-Arrêt								
549004007010	LEDTrunk Mod L15-35W-4000-120-EM1	TL 2x58W	35	5600	160	4000	120°	1,94
549004007210	LEDTrunk Mod L15-50W-4000-60-EM1	TL 2x80W	50	8000	160	4000	60°	1,94
549004007610	LEDTrunk Mod L15-50W-4000-90-EM1	TL 2x80W	50	8000	160	4000	90°	1,94
549004005510	LEDTrunk Mod L15-50W-4000-120-EM1	TL 2x80W	50	8000	160	4000	120°	1,94
549004004110	LEDTrunk Mod L15-50W-4000-BW-EM1	TL 2x80W	50	8000	160	4000	Batwing	1,94
549004007410	LEDTrunk Mod L15-70W-4000-60-EM1	2x TLM 140W RS	70	11200	160	4000	60°	2,01
549004007510	LEDTrunk Mod L15-70W-4000-90-EM1	2x TLM 140W RS	70	11200	160	4000	90°	2,01
549004007310	LEDTrunk Mod L15-70W-4000-120-EM1	2x TLM 140W RS	70	11200	160	4000	120°	2,01
549004008010	LEDTrunk Mod L15-70W-4000-BW-EM1	2x TLM 140W RS	70	11200	160	4000	Batwing	2,01



Code d'article	Désignation d'article	Equivalent (W)	Puissance (W)	Lumens	Rendement (lm/W)	CCT (K)	Angle de faisceau	Poids brut (kg/pc)
Version secours 1 heure, DALI2								
549004006910	LEDTrunk Mod L15-35W-4000-120-DALI-EM1	TL 2x58W	35	5600	160	4000	120°	1,94
549004005610	LEDTrunk Mod L15-50W-4000-60-DALI-EM1	TL 2x80W	50	8000	160	4000	60°	1,94
549004006310	LEDTrunk Mod L15-50W-4000-90-DALI-EM1	TL 2x80W	50	8000	160	4000	90°	1,94
549004007110	LEDTrunk Mod L15-50W-4000-120-DALI-EM1	TL 2x80W	50	8000	160	4000	120°	1,94
549004004210	LEDTrunk Mod L15-50W-4000-BW-DALI-EM1	TL 2x80W	50	8000	160	4000	Batwing	1,94
549004006410	LEDTrunk Mod L15-70W-4000-60-DALI-EM1	2x TLM 140W RS	70	11200	160	4000	60°	2,01
549004006210	LEDTrunk Mod L15-70W-4000-90-DALI-EM1	2x TLM 140W RS	70	11200	160	4000	90°	2,01
549004006510	LEDTrunk Mod L15-70W-4000-120-DALI-EM1	2x TLM 140W RS	70	11200	160	4000	120°	2,01
549004006110	LEDTrunk Mod L15-70W-4000-BW-DALI-EM1	2x TLM 140W RS	70	11200	160	4000	Batwing	2,01
Version secours 1 heure, DALI2, Diffusive lens								
549004010400	LEDTrunk Mod L15-35W-4000-DF-DALI-EM1-DZ	TL 2x58W	35	5250	150	4000	120°	2,54
Version secours 3 heures, Marche-Arrêt								
549004004610	LEDTrunk Mod L15-35W-4000-120-EM3	TL 2x58W	35	5600	160	4000	120°	2,04
549004005910	LEDTrunk Mod L15-50W-4000-60-EM3	TL 2x80W	50	8000	160	4000	60°	2,04
549004005710	LEDTrunk Mod L15-50W-4000-90-EM3	TL 2x80W	50	8000	160	4000	90°	2,04
549004006810	LEDTrunk Mod L15-50W-4000-120-EM3	TL 2x80W	50	8000	160	4000	120°	2,04
549004005810	LEDTrunk Mod L15-50W-4000-BW-EM3	TL 2x80W	50	8000	160	4000	Batwing	2,04
549004004810	LEDTrunk Mod L15-70W-4000-60-EM3	2x TLM 140W RS	70	11200	160	4000	60°	2,11
549004006710	LEDTrunk Mod L15-70W-4000-90-EM3	2x TLM 140W RS	70	11200	160	4000	90°	2,11
549004006010	LEDTrunk Mod L15-70W-4000-120-EM3	2x TLM 140W RS	70	11200	160	4000	120°	2,11
549004004010	LEDTrunk Mod L15-70W-4000-BW-EM3	2x TLM 140W RS	70	11200	160	4000	Batwing	2,11
Version secours 3 heures, DALI2								
549004004510	LEDTrunk Mod L15-35W-4000-120-DALI-EM3	TL 2x58W	35	5600	160	4000	120°	2,04
549004005310	LEDTrunk Mod L15-50W-4000-60-DALI-EM3	TL 2x80W	50	8000	160	4000	60°	2,04
549004005410	LEDTrunk Mod L15-50W-4000-90-DALI-EM3	TL 2x80W	50	8000	160	4000	90°	2,04
549004006610	LEDTrunk Mod L15-50W-4000-120-DALI-EM3	TL 2x80W	50	8000	160	4000	120°	2,04
549004005210	LEDTrunk Mod L15-50W-4000-BW-DALI-EM3	TL 2x80W	50	8000	160	4000	Batwing	2,04
549004004910	LEDTrunk Mod L15-70W-4000-60-DALI-EM3	2x TLM 140W RS	70	11200	160	4000	60°	2,11
549004005010	LEDTrunk Mod L15-70W-4000-90-DALI-EM3	2x TLM 140W RS	70	11200	160	4000	90°	2,11
549004005110	LEDTrunk Mod L15-70W-4000-120-DALI-EM3	2x TLM 140W RS	70	11200	160	4000	120°	2,11
549004004710	LEDTrunk Mod L15-70W-4000-BW-DALI-EM3	2x TLM 140W RS	70	11200	160	4000	Batwing	2,11
Version secours 3 heures, DALI2, Diffusive lens								
549004010500	LEDTrunk Mod L15-35W-4000-DF-DALI-EM3-DZ	TL 2x58W	35	5250	150	4000	120°	2,64
Rails								
542098002100	LEDTrunking Trunk 8 L15							1,75
542098002200	LEDTrunking Trunk 8 L15 End Part							1,42
542098002300	LEDTrunking Trunk 8 L30							3,20
542098002400	LEDTrunking Trunk 8 L30 End Part							3,00

Versions DALI compatibles avec luminaire de secours sur source centrale selon la norme EN 50172. Pour plus d'informations techniques, veuillez consulter l'annexe.

Accessoires

					
542098001300 LEDTrunking Feed-in Box 8	542098011200 LEDTrunking Feed-out Box 8	542098001500 LEDTrunking Feed-in Connector 8	542098003000 LEDTrunking Cable Gland	542098001800 LEDTrunking Cover L15	542098012700 LEDTrunking 3C Track Module
					
542098001700 LEDTrunking End Cap	542098011000 LEDTrunking Cover End Cap	534000000700 LEDTrunking End Cap-DF-DZ	542098001900 LEDTrunking Mounting Clip Chain	542098002000 LEDTrunking Cord-3m	542098002900 LEDTrunking Mounting Clip
					
542098001000 LEDTrunking DALI Power Supply	542098004600 LEDTrunking Sensor Probe L	542098004700 LEDTrunking Sensor Probe H	542098001100 LEDTrunking Sensor Cover L15	821017003200 LEDSmart-BLE2-DALI-Converter	821011002600 LEDSmart-BLE2-DALI-Connect-Box

5 ANS DE GARANTIE



Caractéristiques	
Durée de vie (L70)	70.000 h
Durée de vie (L80)	60.000 h
Durée de vie (L90)	50.000 h
Cycles marche/arrêt	100.000
Gradabilité	On-Off / DALI2
Couleur de finition	Blanc
IRC	≥ 80
IP	IP20
IK	IK02
Classe de protection	I
Groupe de risque (EN 62471)	RG0
Pilote inclus (Oui/Non)	Oui
Facteur de puissance	≥ 0,9

Alimentation électrique	
Fréquence	50/60 Hz
Tension AC	220-240 V
DC input voltage	Voir annexe du catalogue Connection Caractéristiques

Propriétés mécaniques	
Structure	Acier
Matériau optique	Polyméthacrylate de méthyle (PMMA) / Plastique (PC)

Conditions d'application	
Température de fonctionnement	-25-+40°C
Température d'application	+25°C
Environnement de stockage	-25-+50°C

Schéma de dimensions (mm)

LEDTrunking Mod

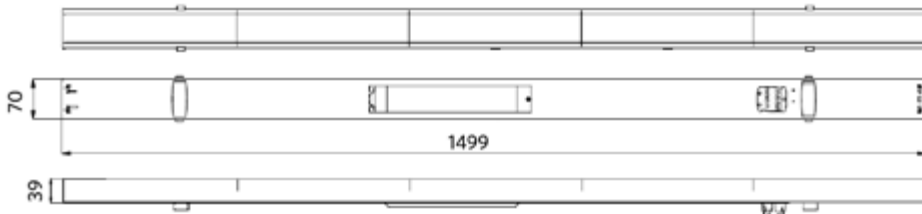

LEDTrunking Trunk 8

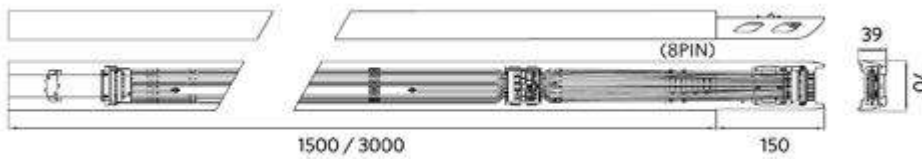

LEDTrunking Trunk 8 End part



Détecteur de mouvement - Niveau de détection

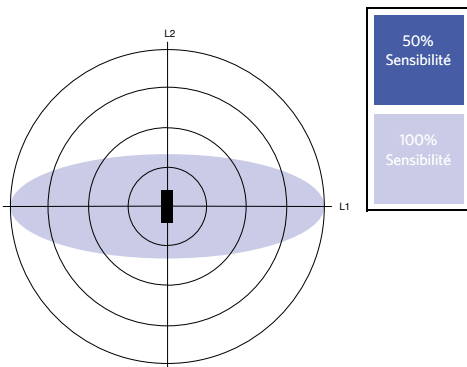

Installation - Ceiling Mounted

Hauteur de montage (m)	Sensor Probe L (m) (L1xL2)	Sensor Probe H (m) (L1xL2)
3	5.0x2.2	-
4	4.5x2.2	6.7x2.9
5	4.0x2.1	8.4x3.6
6	-	10.0x4.4
7	-	9.0x3.9
8	-	8.0x3.6
9	-	7.0x3.2
10	-	6.0x2.8









Smart 12
Intérieur 32
Extérieur 126
Lampes & Outils 158
Données techniques 172
Glossaire 186





**NOUVELLES
VERSIONS**

Roadlight Stratus



- NOUVEAU : versions 20W et 40W disponibles
- Solution d'éclairage routier contemporain avec une efficacité élevée allant jusqu'à 150 lm/W
- Versions DALI2 avec gradation à minuit (module de configuration nécessaire)
- Disponible avec le pilote D4i et le prise de courant Zhaga pour une intégration facile dans les systèmes de contrôle des villes intelligentes (le module de contrôle Zhaga n'est pas inclus)
- Conception optique avancée avec plusieurs options de distribution de la lumière
- Installation et maintenance aisées grâce au compartiment driver ouvrable
- Connecteur de poteau flexible et réglable (60 mm et 76 mm) pour une entrée latérale ou un montage du poteau (à commander séparément)



Caractéristiques

Code d'article	Désignation d'article	Equivalent (W)	Puissance (W)	Lumens	Rendement (lm/W)	CCT (K)	Angle de faisceau	Poids brut (kg/pc)	Adaptateur de poteau requis
Marche-Arrêt									
705000095800	LEDRoad-St-P2 Re488-20W-730	HID 50W	20	3000	150	3000	143° x 70°	4,10	 705098008300 Pole Adapter-Road-St-P2-60mm
705000095900	LEDRoad-St-P2 Re488-20W-740	HID 50W	20	3000	150	4000	143° x 70°	4,10	
705000098900	LEDRoad-St-P2 Re488-20W-730-XAS	HID 50W	20	3000	150	3000	160° x 93°	4,10	
705000099000	LEDRoad-St-P2 Re488-20W-740-XAS	HID 50W	20	3000	150	4000	160° x 93°	4,10	
705000096400	LEDRoad-St-P2 Re488-40W-730	HID 70W	40	6000	150	3000	143° x 70°	4,10	
705000096500	LEDRoad-St-P2 Re488-40W-740	HID 70W	40	6000	150	4000	143° x 70°	4,10	
705000097900	LEDRoad-St-P2 Re488-40W-730-XAS	HID 70W	40	6000	150	3000	160° x 93°	4,10	
705000098000	LEDRoad-St-P2 Re488-40W-740-XAS	HID 70W	40	6000	150	4000	160° x 93°	4,10	
705000067400	LEDRoad-St-P2 Re489-60W-730	HID 100W	60	9000	150	3000	143° x 70°	4,90	
705000068800	LEDRoad-St-P2 Re489-60W-740	HID 100W	60	9000	150	4000	143° x 70°	4,90	
705000066800	LEDRoad-St-P2 Re489-80W-730	HID 150W	80	12000	150	3000	143° x 70°	4,90	
705000068000	LEDRoad-St-P2 Re489-80W-740	HID 150W	80	12000	150	4000	143° x 70°	4,90	
705000068200	LEDRoad-St-P2 Re588-120W-730	HID 150W	120	18000	150	3000	143° x 70°	7,30	
705000066600	LEDRoad-St-P2 Re588-120W-740	HID 150W	120	18000	150	4000	143° x 70°	7,30	
705000067700	LEDRoad-St-P2 Re588-150W-730	HID 250W	150	22500	150	3000	143° x 70°	7,30	
705000068100	LEDRoad-St-P2 Re588-150W-740	HID 250W	150	22500	150	4000	143° x 70°	7,30	
DALI2, D4i									
705000096000	LEDRoad-St-P2 Re488-20W-DALI-730	HID 50W	20	3000	150	3000	143° x 70°	4,10	 705098008400 Pole Adapter-Road-St-P2-76mm
705000096100	LEDRoad-St-P2 Re488-20W-DALI-740	HID 50W	20	3000	150	4000	143° x 70°	4,10	
705000098800	LEDRoad-St-P2 Re488-20W-DALI-730-XAS	HID 50W	20	3000	150	3000	160° x 93°	4,10	
705000098700	LEDRoad-St-P2 Re488-20W-DALI-740-XAS	HID 50W	20	3000	150	4000	160° x 93°	4,10	
705000096600	LEDRoad-St-P2 Re488-40W-DALI-730	HID 70W	40	6000	150	3000	143° x 70°	4,10	
705000096700	LEDRoad-St-P2 Re488-40W-DALI-740	HID 70W	40	6000	150	4000	143° x 70°	4,10	
705000098100	LEDRoad-St-P2 Re488-40W-DALI-730-XAS	HID 70W	40	6000	150	3000	160° x 93°	4,10	
705000098200	LEDRoad-St-P2 Re488-40W-DALI-740-XAS	HID 70W	40	6000	150	4000	160° x 93°	4,10	



Code d'article	Désignation d'article	Equivalent (W)	Puissance (W)	Lumens	Rendement (lm/W)	CCT (K)	Angle de faisceau	Poids brut (kg/pc)	Adapteur de poteau requis	
DALI2, D4i										
705000068600	LEDRoad-St-P2 Re489-60W-DALI-730	HID 100W	60	9000	150	3000	143° x 70°	4,90		
705000067000	LEDRoad-St-P2 Re489-60W-DALI-740	HID 100W	60	9000	150	4000	143° x 70°	4,90		
705000067900	LEDRoad-St-P2 Re489-80W-DALI-730	HID 150W	80	12000	150	3000	143° x 70°	4,90		
705000067300	LEDRoad-St-P2 Re489-80W-DALI-740	HID 150W	80	12000	150	4000	143° x 70°	4,90		
705000067800	LEDRoad-St-P2 Re588-120W-DALI-730	HID 150W	120	18000	150	3000	143° x 70°	7,30		
705000068300	LEDRoad-St-P2 Re588-120W-DALI-740	HID 150W	120	18000	150	4000	143° x 70°	7,30		
705000067200	LEDRoad-St-P2 Re588-150W-DALI-730	HID 250W	150	22500	150	3000	143° x 70°	7,30		
705000067600	LEDRoad-St-P2 Re588-150W-DALI-740	HID 250W	150	22500	150	4000	143° x 70°	7,30		
DALI2, D4i, Zhaga										
705000096200	LEDRoad-St-P2 Re488-20W-DALI-730-ZH	HID 50W	20	3000	150	3000	143° x 70°	4,10		705098008300 Pole Adapter-Road-St-P2-60mm ou 
705000096300	LEDRoad-St-P2 Re488-20W-DALI-740-ZH	HID 50W	20	3000	150	4000	143° x 70°	4,10		
705000098600	LEDRoad-St-P2 Re488-20W-DALI-730-XAS-ZH	HID 50W	20	3000	150	3000	160° x 93°	4,10		
705000098500	LEDRoad-St-P2 Re488-20W-DALI-740-XAS-ZH	HID 50W	20	3000	150	4000	160° x 93°	4,10		
705000096800	LEDRoad-St-P2 Re488-40W-DALI-730-ZH	HID 70W	40	6000	150	3000	143° x 70°	4,10		
705000096900	LEDRoad-St-P2 Re488-40W-DALI-740-ZH	HID 70W	40	6000	150	4000	143° x 70°	4,10		
705000098300	LEDRoad-St-P2 Re488-40W-DALI-730-XAS-ZH	HID 70W	40	6000	150	3000	160° x 93°	4,10		
705000098400	LEDRoad-St-P2 Re488-40W-DALI-740-XAS-ZH	HID 70W	40	6000	150	4000	160° x 93°	4,10		
705000066900	LEDRoad-St-P2 Re489-60W-DALI-730-ZH	HID 100W	60	9000	150	3000	143° x 70°	4,90		
705000067500	LEDRoad-St-P2 Re489-60W-DALI-740-ZH	HID 100W	60	9000	150	4000	143° x 70°	4,90		
705000066700	LEDRoad-St-P2 Re489-80W-DALI-730-ZH	HID 150W	80	12000	150	3000	143° x 70°	4,90		
705000068700	LEDRoad-St-P2 Re489-80W-DALI-740-ZH	HID 150W	80	12000	150	4000	143° x 70°	4,90		
705000068500	LEDRoad-St-P2 Re588-120W-DALI-730-ZH	HID 150W	120	18000	150	3000	143° x 70°	7,30		
705000068400	LEDRoad-St-P2 Re588-120W-DALI-740-ZH	HID 150W	120	18000	150	4000	143° x 70°	7,30		
705000067100	LEDRoad-St-P2 Re588-150W-DALI-730-ZH	HID 250W	150	22500	150	3000	143° x 70°	7,30		
705000068900	LEDRoad-St-P2 Re588-150W-DALI-740-ZH	HID 250W	150	22500	150	4000	143° x 70°	7,30		

Pour plus d'informations techniques, veuillez consulter l'annexe.

Accessoires

Requis



705098008300
Pole Adapter-Road-St-P2-60mm

Requis



705098008400
Pole Adapter-Road-St-P2-76mm

ou



705098003600
LEDStreetlight Wall-Bracket-60



705098003700
LEDStreetlight Pole-Top-60-Adapter-60



705098003400
LEDStreetlight Pole-Top-76-Adapter-60



705098005500
LEDStreetlight Pole-Top-60-Adapter-2x60

Caractéristiques

Durée de vie (L80)	100.000 h
Cycles marche/arrêt	100.000
Cohérence de couleur (SDCM)	5
Gradabilité	On-Off / DALI2
Angle d'inclinaison maximum	-15-+15°
Couleur de finition	Gris RAL 870-3
IRC	≥ 70
IP	IP66
IK	IK08
Classe de protection	II (I sur demande)
Groupe de risque (EN 62471)	RG0
Pilote inclus (Oui/Non)	Oui
Essai au fil incandescent	850°C
Facteur de puissance	≥ 0,9
Surtension	10 kV

Alimentation électrique

Fréquence	50/60 Hz
Tension AC	220-240 V
DC input voltage	Voir annexe du catalogue Connection Caractéristiques

Propriétés mécaniques

Structure	Aluminium
Matériau optique	Polycarbonate
Compatible poteau Ø	48-76 mm
Charge de vent efficace	1800 cm ² / 1300 cm ²
Résistant à la corrosion côtière	Oui

Conditions d'application

Température de fonctionnement	-25-+45°C
Température d'application	+25°C
Environnement de stockage	-40-+60°C

5 ANS DE GARANTIE



Schéma de dimensions (mm)

LEDRoad-St-P2 Re488
On-Off & DALI2

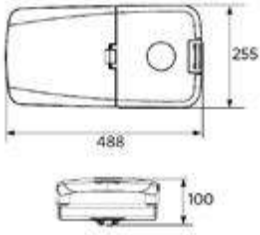

LEDRoad-St-P2 Re488
Zhaga



LEDRoad-St-P2 Re489
On-Off & DALI2

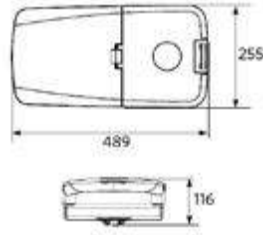

LEDRoad-St-P2 Re489
Zhaga

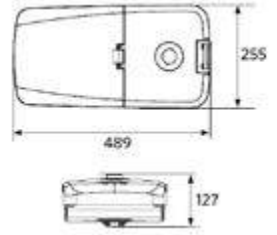

LEDRoad-St-P2 Re588
On-Off & DALI2



LEDRoad-St-P2 Re588
Zhaga

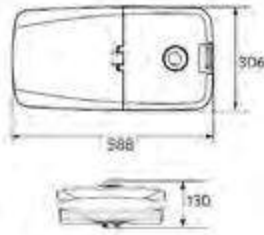

LEDRoad-St-P2
Pole Adapter-Road-St-P2-60mm

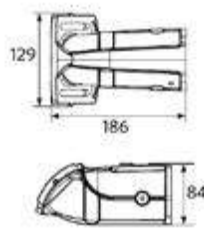

LEDRoad-St-P2
Pole Adapter-Road-St-P2-76mm

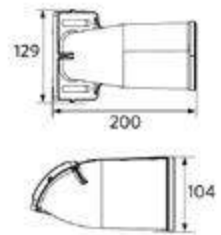





Roadlight EcoMax

- Solution élégante et compacte pour l'éclairage routier
- Conception optique avancée optimisée pour éclairage routier
- Haut rendement atteignant 125 lm/W
- Accessoires disponibles pour de nombreux types de mâts et connexions
- Corps robuste en aluminium moulé sous pression
- IP66, adapté aux applications côtières



Caractéristiques

Code d'article	Désignation d'article	Equivalent (W)	Puissance (W)	Lumens	Rendement (lm/W)	CCT (K)	Poids brut (kg/pc)
Marche-Arrêt							
705000021300	LEDRoadlight-E 80W-3000	HID 150W	80	9500	118	3000	3,27
705000021800	LEDRoadlight-E 80W-4000	HID 150W	80	10000	125	4000	3,27
705000021400	LEDRoadlight-E 100W-3000	HID 150W	100	11600	116	3000	3,27
705000021900	LEDRoadlight-E 100W-4000	HID 150W	100	12500	125	4000	3,27

Pour plus d'informations techniques, veuillez consulter l'annexe.

Accessoires



705098003600
LEDStreetlight Wall-Bracket-60



705098003500
LEDStreetlight 76-Adapter-60



705098003700
LEDStreetlight Pole-Top-60-Adapter-60



705098003400
LEDStreetlight Pole-Top-76-Adapter-60



705098005500
LEDStreetlight Pole-Top-60-Adapter-2x60



599000004600
LEDStreet-SE-ExtensionCable-6m



543098021900
LEDFixture-IP68-Connector-Kit-3

5 ANS DE GARANTIE



Caractéristiques	
Durée de vie (L70)	70.000 h
Durée de vie (L80)	50.000 h
Cycles marche/arrêt	100.000
Cohérence de couleur (SDCM)	4
Gradabilité	On-Off
Angle de faisceau	150° x 80°
Couleur de finition	Gris RAL 870-3
IRC	≥ 80
IP	IP66
IK	IK08
Classe de protection	I
Groupe de risque (EN 62471)	RG1
Pilote inclus (Oui/Non)	Oui
Essai au fil incandescent	850°C
Facteur de puissance	≥ 0,9
Surtension	6 kV

Alimentation électrique	
Fréquence	50/60 Hz
Tension AC	220-240 V
DC input voltage	Voir annexe du catalogue Connection Caractéristiques
Longueur de câble 230V	1 m

Propriétés mécaniques	
Structure	Aluminium
Matériau optique	Polycarbonate
Compatible poteau Ø	42-60 mm
Charge de vent efficace	900 cm ²
Résistant à la corrosion côtière	Oui

Conditions d'application	
Température de fonctionnement	-40-+50°C
Température d'application	+25°C
Environnement de stockage	-30-+60°C

Schéma de dimensions (mm)

LEDRoadlight-E

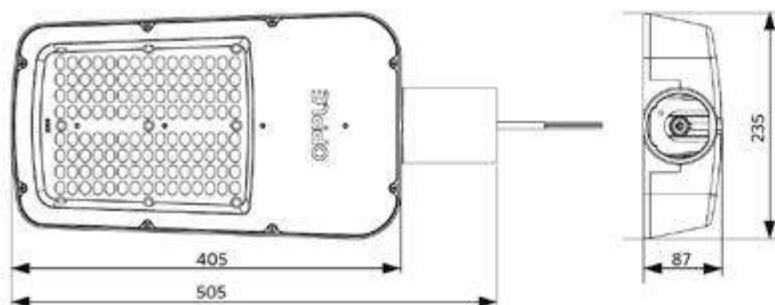



Streetlight G2

- Éclairage public avec une configuration optique optimisée
- Haut rendement atteignant 125 lm/W
- Disponible également avec détection de la lumière du jour (DD, 4000K)
- Accessoires disponibles pour de nombreux types de mâts et connexions
- IP66, adapté aux applications côtières
- Maintenant avec entrée de mât de 42 à 60 mm



Caractéristiques

Code d'article	Désignation d'article	Equivalent (W)	Puissance (W)	Lumens	Rendement (lm/W)	CCT (K)	Poids brut (kg/pc)
Marche-Arrêt							
705000021000	LEDStreetlight-E2 20W-3000	HID 50W	20	2300	115	3000	1,27
705000021500	LEDStreetlight-E2 20W-4000	HID 50W	20	2500	125	4000	1,27
705000021100	LEDStreetlight-E2 40W-3000	HID 70W	40	4700	118	3000	1,27
705000021600	LEDStreetlight-E2 40W-4000	HID 70W	40	5000	125	4000	1,27
705000021200	LEDStreetlight-E2 60W-3000	HID 100W	60	7100	118	3000	1,27
705000021700	LEDStreetlight-E2 60W-4000	HID 100W	60	7500	125	4000	1,27
Détection lumière du jour							
705000022000	LEDStreetlight-E2 20W-4000-DD	HID 50W	20	2500	125	4000	1,32
705000022100	LEDStreetlight-E2 40W-4000-DD	HID 70W	40	5000	125	4000	1,32
705000022200	LEDStreetlight-E2 60W-4000-DD	HID 100W	60	7500	125	4000	1,32

Pour plus d'informations techniques, veuillez consulter l'annexe.

Accessoires



705098003600
LEDStreetlight Wall-Bracket-60



705098003500
LEDStreetlight 76-Adapter-60



705098003700
LEDStreetlight Pole-Top-60-Adapter-60



705098003400
LEDStreetlight Pole-Top-76-Adapter-60



705098005500
LEDStreetlight Pole-Top-60-Adapter-2x60



543098021900
LEDFixture-IP68-Connector-Kit-3



599000004600
LEDStreet-SE-ExtensionCable-6m

5 ANS DE GARANTIE



Caractéristiques	
Durée de vie (L70)	70.000 h
Durée de vie (L80)	50.000 h
Cycles marche/arrêt	100.000
Cohérence de couleur (SDCM)	4
Gradabilité	On-Off
Sensor type	Non / Détection lumière du jour (DD)
Technique de sensor	Non / Capteur d'illumination
Angle de faisceau	145° x 80°
Couleur de finition	Gris RAL 870-3
IRC	≥ 80
IP	IP66
IK	IK08
Classe de protection	I
Groupe de risque (EN 62471)	RG1
Pilote inclus (Oui/Non)	Oui
Essai au fil incandescent	850°C
Facteur de puissance	≥ 0,9
Surtension	4 kV

Alimentation électrique	
Fréquence	50/60 Hz
Tension AC	220-240 V
DC input voltage	Voir annexe du catalogue Connection Caractéristiques
Longueur de câble 230V	1 m

Propriétés mécaniques	
Structure	Aluminium
Matériau optique	Polycarbonate
Compatible poteau Ø	42-60 mm
Charge de vent efficace	400 cm ²
Résistant à la corrosion côtière	Oui

Conditions d'application	
Température de fonctionnement	-40-+50°C
Température d'application	+25°C
Environnement de stockage	-30-+60°C

Schéma de dimensions (mm)

LEDStreetlight-E2

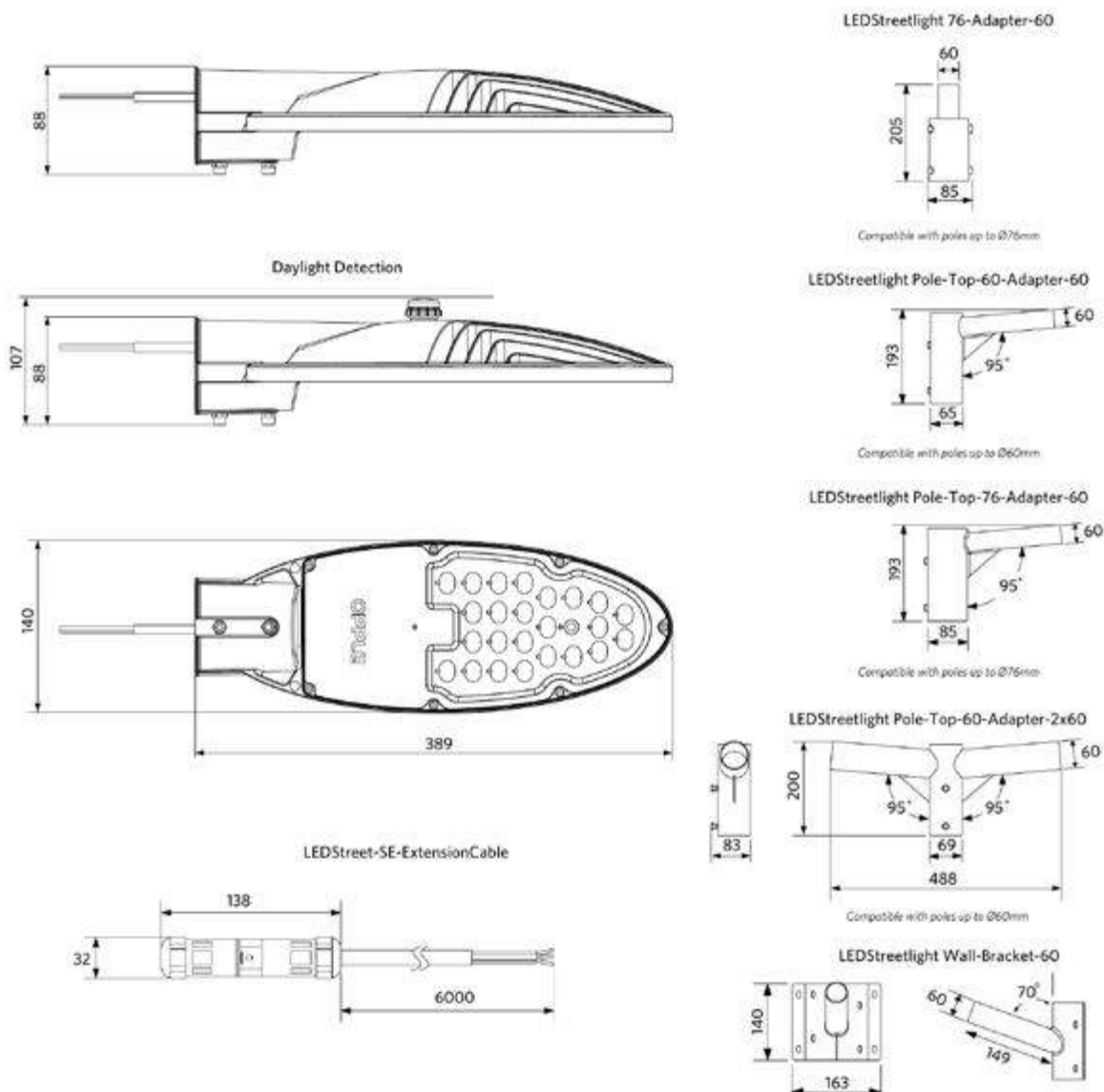



Post Top

- NOUVEAU : versions DALI2 disponibles pour le 33W et 50W
- Luminaire Post-Top proposant une solution d'éclairage Optimale
- Design contemporain qui s'intègre aisément dans tous les environnements
- Différentes optiques (large et asymétrique) pour s'adapter à l'application et réduire l'éblouissement
- Corps en fonte d'aluminium pour optimiser la dissipation de la chaleur
- Disponible pour têtes de mats de 60 mm et 76mm pour plus de flexibilité d'application
- IP66, adapté aux applications côtières



Caractéristiques

Code d'article	Désignation d'article	Equivalent (W)	Puissance (W)	Lumens	Rendement (lm/W)	CCT (K)	Angle de faisceau	Compatible poteau Ø (mm)	Poids brut (kg/pc)
Marche-Arrêt									
543016006000	LEDPostTop-P 33W-3000-W	HID 50W	33	4300	130	3000	160°	60 mm	7,68
708000000400	LEDPostTop-P 33W-3000-W-D76	HID 50W	33	4300	130	3000	160°	76 mm	7,68
543016005700	LEDPostTop-P 33W-3000-AS	HID 50W	33	4000	120	3000	45° x 150°	60 mm	7,68
708000000100	LEDPostTop-P 33W-3000-AS-D76	HID 50W	33	4000	120	3000	45° x 150°	76 mm	7,68
543016006600	LEDPostTop-P 33W-4000-W	HID 50W	33	4500	135	4000	160°	60 mm	7,68
708000001000	LEDPostTop-P 33W-4000-W-D76	HID 50W	33	4500	135	4000	160°	76 mm	7,68
543016006300	LEDPostTop-P 33W-4000-AS	HID 50W	33	4100	125	4000	50° x 150°	60 mm	7,68
708000000700	LEDPostTop-P 33W-4000-AS-D76	HID 50W	33	4100	125	4000	50° x 150°	76 mm	7,68
543016006100	LEDPostTop-P 50W-3000-W	HID 70W	50	6500	130	3000	155°	60 mm	7,72
708000000500	LEDPostTop-P 50W-3000-W-D76	HID 70W	50	6500	130	3000	155°	76 mm	7,72
543016005800	LEDPostTop-P 50W-3000-AS	HID 70W	50	6000	120	3000	40° x 150°	60 mm	7,72
708000000200	LEDPostTop-P 50W-3000-AS-D76	HID 70W	50	6000	120	3000	40° x 150°	76 mm	7,72
543016006700	LEDPostTop-P 50W-4000-W	HID 70W	50	6800	135	4000	155°	60 mm	7,72
708000001100	LEDPostTop-P 50W-4000-W-D76	HID 70W	50	6800	135	4000	155°	76 mm	7,72
543016006400	LEDPostTop-P 50W-4000-AS	HID 70W	50	6300	125	4000	40° x 150°	60 mm	7,72
708000000800	LEDPostTop-P 50W-4000-AS-D76	HID 70W	50	6300	125	4000	40° x 150°	76 mm	7,72
DALI2									
708000003900	LEDPostTop-P 33W-DALI-730-W	HID 50W	33	4300	130	3000	160°	60 mm	7,68
708000004000	LEDPostTop-P 33W-DALI-730-W-D76	HID 50W	33	4300	130	3000	160°	76 mm	7,68
708000005300	LEDPostTop-P 33W-DALI-730-AS	HID 50W	33	4000	120	3000	50° x 150°	60 mm	7,68
708000003800	LEDPostTop-P 33W-DALI-730-AS-D76	HID 50W	33	4000	120	3000	50° x 150°	76 mm	7,68
708000004200	LEDPostTop-P 33W-DALI-740-W	HID 50W	33	4500	135	4000	160°	60 mm	7,68
708000004300	LEDPostTop-P 33W-DALI-740-W-D76	HID 50W	33	4500	135	4000	160°	76 mm	7,68
708000005200	LEDPostTop-P 33W-DALI-740-AS	HID 50W	33	4100	125	4000	50° x 150°	60 mm	7,68
708000004100	LEDPostTop-P 33W-DALI-740-AS-D76	HID 50W	33	4100	125	4000	50° x 150°	76 mm	7,68

Code d'article	Désignation d'article	Equivalent (W)	Puissance (W)	Lumens	Rendement (lm/W)	CCT (K)	Angle de faisceau	Compatible poteau Ø (mm)	Poids brut (kg/pc)
DALI2									
708000004600	LEDPostTop-P 50W-DALI-730-W	HID 70W	50	6500	130	3000	155°	60 mm	7,72
708000004700	LEDPostTop-P 50W-DALI-730-W-D76	HID 70W	50	6500	130	3000	155°	76 mm	7,72
708000004400	LEDPostTop-P 50W-DALI-730-AS	HID 70W	50	6000	120	3000	40° x 150°	60 mm	7,72
708000004500	LEDPostTop-P 50W-DALI-730-AS-D76	HID 70W	50	6000	120	3000	40° x 150°	76 mm	7,72
708000005000	LEDPostTop-P 50W-DALI-740-W	HID 70W	50	6800	135	4000	155°	60 mm	7,72
708000005100	LEDPostTop-P 50W-DALI-740-W-D76	HID 70W	50	6800	135	4000	155°	76 mm	7,72
708000004800	LEDPostTop-P 50W-DALI-740-AS	HID 70W	50	6300	125	4000	40° x 150°	60 mm	7,72
708000004900	LEDPostTop-P 50W-DALI-740-AS-D76	HID 70W	50	6300	125	4000	40° x 150°	76 mm	7,72

Pour plus d'informations techniques, veuillez consulter l'annexe.

Accessoires



599000004600
LEDStreet-SE-ExtensionCable-6m

Caractéristiques		Alimentation électrique	
Durée de vie (L70)	100.000 h	Fréquence	50/60 Hz
Durée de vie (L80)	70.000 h	Tension AC	220-240 V
Cycles marche/arrêt	100.000	DC input voltage	Voir annexe du catalogue Connection
Cohérence de couleur (SDCM)	5		Caractéristiques
Gradabilité	On-Off / DALI2	Propriétés mécaniques	
Couleur de finition	Gris RAL 870-3	Structure	Aluminium
IRC	≥ 70	Matériau optique	Polycarbonate
IP	IP66	Matériau cover	Verre trempé
IK	IK08	Charge de vent efficace	1590 cm ²
Classe de protection	I	Résistant à la corrosion côtière	Oui
Groupe de risque (EN 62471)	RG0	Conditions d'application	
Pilote inclus (Oui/Non)	Oui	Température de fonctionnement	-30-+50°C
Essai au fil incandescent	850°C	Température d'application	+25°C
Facteur de puissance	≥ 0,9	Environnement de stockage	-40-+60°C
Surtension	10 kV		

5 ANS DE GARANTIE



Schéma de dimensions (mm)

LEDPostTop-P
D60

LEDPostTop-P
D76

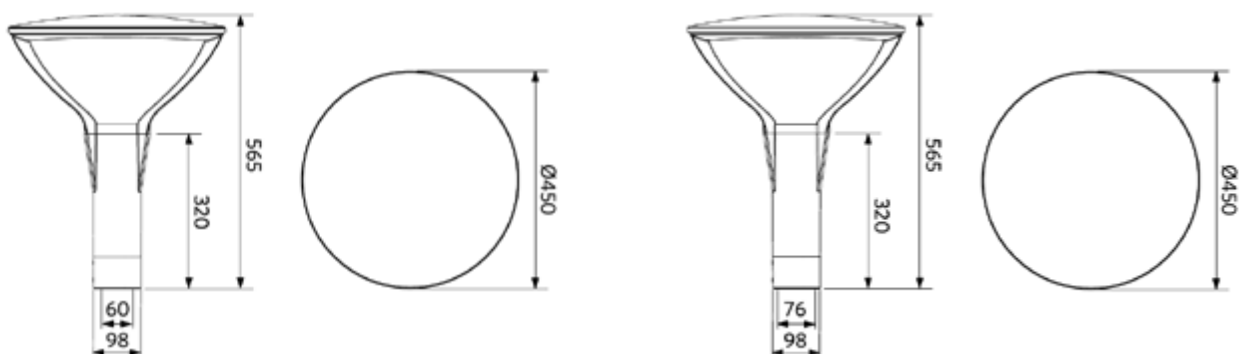



Bollard Performer

- Luminaire Professionnel d'éclairage Urbain au design discret
- Optique spécifique orientant la lumière vers le sol afin d'obtenir un éclairage optimal en limitant l'éblouissement des piétons
- Disponible en 2 hauteurs : 60cm et 90cm
- Corps en fonte d'aluminium pour optimaliser la dissipation de la chaleur
- Installation sécurisée grâce aux vis anti-vandales
- Facile à installer grâce au socle sur lequel le luminaire vient se visser de manière extrêmement simple grâce à un filetage
- Adapté aux applications côtières



Caractéristiques

Code d'article	Désignation d'article	Equivalent (W)	Puissance (W)	Lumens	Rendement (lm/W)	CCT (K)	Poids brut (kg/pc)
Marche-Arrêt							
543012002500	LEDBollard-P L600-10.5W-3000-W	CFL 1x32W	10.5	900	85	3000	2,95
543012002900	LEDBollard-P L600-10.5W-4000-W	CFL 1x32W	10.5	1000	95	4000	2,95
543012002600	LEDBollard-P L900-10.5W-3000-W	CFL 1x32W	10.5	900	85	3000	3,74
543012003000	LEDBollard-P L900-10.5W-4000-W	CFL 1x32W	10.5	1000	95	4000	3,74

Accessoires



703098000100
LEDBollard Concrete-Mounting-Kit



599000004600
LEDStreet-SE-ExtensionCable-6m

5 ANS DE GARANTIE



Caractéristiques	
Durée de vie (L70)	50.000 h
Durée de vie (L80)	35.000 h
Cycles marche/arrêt	100.000
Cohérence de couleur (SDCM)	4
Gradabilité	On-Off
Angle de faisceau	230°
Couleur de finition	Gris RAL 870-3
IRC	≥ 80
IP	IP65
IK	IK08
Classe de protection	I
Groupe de risque (EN 62471)	RG0
Pilote inclus (Oui/Non)	Oui
Essai au fil incandescent	850°C
Facteur de puissance	≥ 0,9
Surtension	4 kV

Alimentation électrique	
Fréquence	50/60 Hz
Tension AC	220-240 V
DC input voltage	Voir annexe du catalogue Connection Caractéristiques

Propriétés mécaniques	
Structure	Aluminium
Matériau optique	Polycarbonate
Résistant à la corrosion côtière	Oui

Conditions d'application	
Température de fonctionnement	-20-+45°C
Température d'application	+25°C
Environnement de stockage	-40-+60°C

Schéma de dimensions (mm)

LEDBollard-P L600



LEDBollard-P L900



LEDBollard-P
Concrete-Mounting-Kit

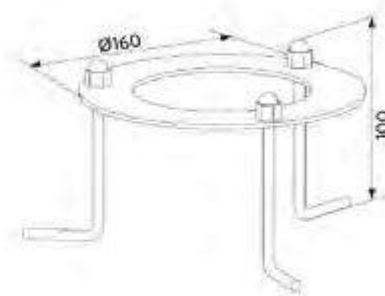



Bollard Luke

- Luminaire architectural de paysage urbain pour applications extérieures
- Design moderne des modules LED, avec un cercle lumineux orienté vers le bas
- Disponible en 2 hauteurs : 500cm et 1000cm
- IP65 et IK10, adapté aux applications côtières
- Accessoire pour couvercle supérieur inclus de série
- Connecteur étanche IP68 inclus pour un câblage facile



Caractéristiques

Code d'article	Désignation d'article	Equivalent (W)	Puissance (W)	Lumens	Rendement (lm/W)	CCT (K)	Poids brut (kg/pc)
Marche-Arrêt							
703000003100	LEDBollard-Luke-E L500-8W-830-BL	Halogen 60W	8	600	75	3000	1,72
703000003200	LEDBollard-Luke-E L500-8W-840-BL	Halogen 60W	8	650	80	4000	1,72
703000003300	LEDBollard-Luke-E L1000-8W-830-BL	Halogen 60W	8	600	75	3000	2,72
703000003400	LEDBollard-Luke-E L1000-8W-840-BL	Halogen 60W	8	650	80	4000	2,72

Accessoires



703098000300
LEDBollard-Luke-E Concrete-Mounting-Kit



599000004600
LEDStreet-SE-ExtensionCable-6m

5 ANS DE GARANTIE



Caractéristiques	
Durée de vie (L70)	50.000 h
Durée de vie (L80)	30.000 h
Cycles marche/arrêt	100.000
Cohérence de couleur (SDCM)	4
Gradabilité	On-Off
Angle de faisceau	120°
Couleur de finition	Noir RAL 9005
IRC	≥ 80
IP	IP65
IK	IK10
Classe de protection	I
Groupe de risque (EN 62471)	RG1
Pilote inclus (Oui/Non)	Oui
Essai au fil incandescent	850°C
Facteur de puissance	≥ 0,9
Surtension	1 kV

Alimentation électrique	
Fréquence	50/60 Hz
Tension AC	220-240 V
DC input voltage	Voir annexe du catalogue Connection Caractéristiques

Propriétés mécaniques	
Structure	Aluminium
Matériau optique	Polycarbonate
Résistant à la corrosion côtière	Oui

Conditions d'application	
Température de fonctionnement	-20-+45°C
Température d'application	+25°C
Environnement de stockage	-20-+60°C

Schéma de dimensions (mm)

LEDBollard-Luke-E L500-8W

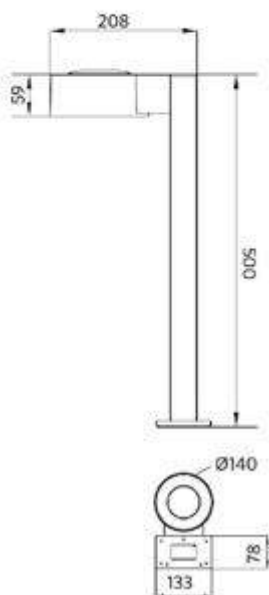

LEDBollard-Luke-E L1000-8W

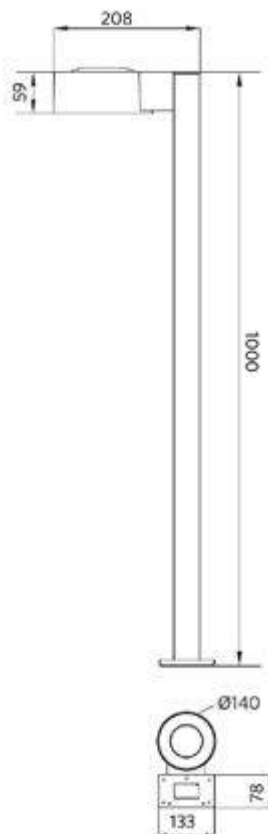

LEDBollard-Luke-E
Concrete-Mounting-Kit

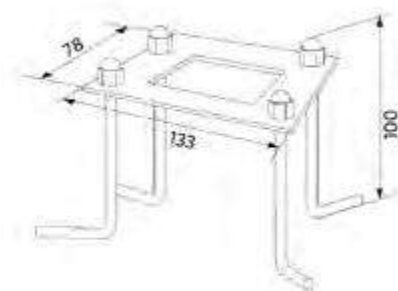



Spot Projector

- Élégant spot d'extérieur
- Design sobre primé
- Convient à l'éclairage des murs et à la signalisation ou à l'éclairage dans les parcs et jardins
- Étanchéité IP66 et protection contre les chocs IK07
- Angle d'inclinaison réglable de 180°
- Boîtier en fonte d'aluminium
- Câble de 1,5 mètre pour un raccordement facile
- Piquet de sol disponible en accessoire



Caractéristiques

Code d'article	Désignation d'article	Equivalent (W)	Puissance (W)	Lumens	Rendement (lm/W)	CCT (K)	Angle de faisceau	Poids brut (kg/pc)
Marche-Arrêt								
709000027000	LEDSpotProjector-E Rd82-8W-830-36D	Halogen 50W	8	600	75	3000	36°	0,72
709000027200	LEDSpotProjector-E Rd82-8W-840-36D	Halogen 50W	8	600	75	4000	36°	0,72
709000027400	LEDSpotProjector-E Rd127-15W-830-36D	Halogen 75W	15	1200	80	3000	36°	0,95
709000027600	LEDSpotProjector-E Rd127-15W-840-36D	Halogen 75W	15	1200	80	4000	36°	0,95

Accessoires



709098000200
LEDProjector-Spike



543098021900
LEDFixture-IP68-Connector-Kit-3

5 ANS DE GARANTIE



Caractéristiques	
Durée de vie (L70)	50.000 h
Durée de vie (L80)	30.000 h
Cycles marche/arrêt	100.000
Cohérence de couleur (SDCM)	4
Gradabilité	On-Off
Couleur de finition	Noir
IRC	≥ 80
IP	IP66
IK	IK07
Classe de protection	I
Groupe de risque (EN 62471)	RG1
Pilote inclus (Oui/Non)	Oui
Essai au fil incandescent	850°C
Facteur de déplacement (DF)	≥ 0.9
Surtension	2.5 kV

Alimentation électrique	
Fréquence	50/60 Hz
Tension AC	220-240 V
DC input voltage	Voir annexe du catalogue Connection Caractéristiques

Propriétés mécaniques	
Structure	Aluminium
Matériau optique	Polycarbonate

Conditions d'application	
Température de fonctionnement	-30-+50°C
Température d'application	+25°C
Environnement de stockage	-30-+60°C

Schéma de dimensions (mm)

LEDspotProjector-E Rd82

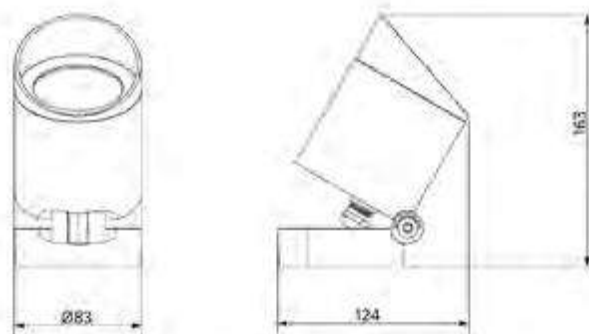

LEDspotProjector-E Spike



LEDspotProjector-E Rd127

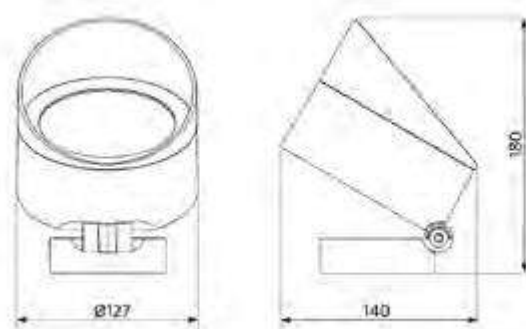



Wall Spot

- Éclairage orienté vers le haut et le bas pour architecture moderne
- Résistance à l'eau IP65 et protection contre les chocs IK06
- Boîtier en fonte d'aluminium résistant à la corrosion, sans vis apparentes (acier inoxydable)
- Installation simple grâce à une boucle d'entrée et une boucle de sortie
- Différents angles de faisceaux possibles avec réflecteurs interchangeables
- Large éventail d'applications, des zones d'activité aux quartiers résidentiels
- IP65, adapté aux applications côtières



Caractéristiques

Code d'article	Désignation d'article	Equivalent (W)	Puissance (W)	Lumens	Rendement (lm/W)	CCT (K)	Angle de faisceau	Poids brut (kg/pc)
Marche-Arrêt								
715000003100	LEDWallSpot-E Rd60-10W-830-24D-WH	Halogen 75W	10	750	75	3000	24°	0,60
715000002900	LEDWallSpot-E Rd60-10W-840-24D-WH	Halogen 75W	10	800	80	4000	24°	0,60
715000002800	LEDWallSpot-E Rd60-10W-830-24D-BL	Halogen 75W	10	750	75	3000	24°	0,60
715000002600	LEDWallSpot-E Rd60-10W-840-24D-BL	Halogen 75W	10	800	80	4000	24°	0,60
715000004000	LEDWallSpot-E Rd76-20W-830-36D-WH	HID 35W	20	2000	100	3000	36°	0,90
715000004100	LEDWallSpot-E Rd76-20W-840-36D-WH	HID 35W	20	2100	105	4000	36°	0,90
715000004200	LEDWallSpot-E Rd76-20W-830-36D-BL	HID 35W	20	2000	100	3000	36°	0,90
715000004300	LEDWallSpot-E Rd76-20W-840-36D-BL	HID 35W	20	2100	105	4000	36°	0,90

Accessoires



715000002700
LEDWallSpot-Rd60-Reflector-60D



715000003200
LEDWallSpot-Rd76-Reflector-60D

715000003000
LEDWallSpot-Rd60-Reflector-15D

715000003300
LEDWallSpot-Rd76-Reflector-15D

5 ANS DE GARANTIE



Caractéristiques	
Durée de vie (L70)	50.000 h
Durée de vie (L80)	30.000 h
Cycles marche/arrêt	100.000
Cohérence de couleur (SDCM)	4
Gradabilité	On-Off
Couleur de finition	Blanc / Noir
IRC	≥ 80
IP	IP65
IK	IK06
Classe de protection	I
Groupe de risque (EN 62471)	RG1
Pilote inclus (Oui/Non)	Oui
Essai au fil incandescent	650°C
Facteur de puissance	≥ 0,9

Alimentation électrique	
Fréquence	50/60 Hz
Tension AC	220-240 V
DC input voltage	Voir annexe du catalogue Connection Caractéristiques

Propriétés mécaniques	
Structure	Aluminium
Matériau optique	Polycarbonate
Résistant à la corrosion côtière	Oui

Conditions d'application	
Température de fonctionnement	-30-+45°C
Température d'application	+25°C
Environnement de stockage	-30-+60°C

Schéma de dimensions (mm)

LEDWallSpot-E Rd60

LEDWallSpot-E Rd76

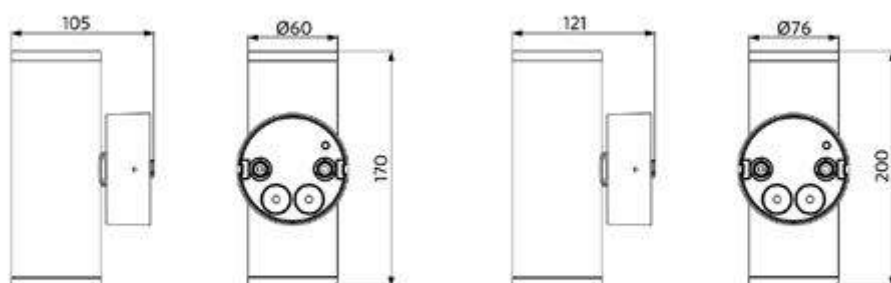



Wall Light Lucia

- Applique murale élégante, compacte et robuste pour les applications extérieures
- Ultra-mince avec seulement 30 mm d'épaisseur
- Effet d'éclairage haut/bas esthétique
- Design élégant du corps moulé sous pression sans vis apparentes
- Installation simple grâce à une boucle d'entrée et une boucle de sortie
- IP65, adapté aux applications côtières



Caractéristiques

Code d'article	Désignation d'article	Equivalent (W)	Puissance (W)	Lumens	Rendement (lm/W)	CCT (K)	Poids brut (kg/pc)
Marche-Arrêt							
715000006700	LEDWall-Lucia-E Re135-6W-830-WH	Halogen 60W	6	570	95	3000	0,47
715000006500	LEDWall-Lucia-E Re135-6W-840-WH	Halogen 60W	6	600	100	4000	0,47
715000006300	LEDWall-Lucia-E Re135-6W-830-BL	Halogen 60W	6	570	95	3000	0,47
715000006100	LEDWall-Lucia-E Re135-6W-840-BL	Halogen 60W	6	600	100	4000	0,47
715000006800	LEDWall-Lucia-E Re175-10W-830-WH	Halogen 80W	10	950	95	3000	0,57
715000006600	LEDWall-Lucia-E Re175-10W-840-WH	Halogen 80W	10	1000	100	4000	0,57
715000006400	LEDWall-Lucia-E Re175-10W-830-BL	Halogen 80W	10	950	95	3000	0,57
715000006200	LEDWall-Lucia-E Re175-10W-840-BL	Halogen 80W	10	1000	100	4000	0,57

Caractéristiques	
Durée de vie (L70)	50.000 h
Durée de vie (L80)	30.000 h
Cycles marche/arrêt	100.000
Cohérence de couleur (SDCM)	4
Gradabilité	On-Off
Angle de faisceau	30° x 80°
Couleur de finition	Blanc / Noir
IRC	≥ 80
IP	IP65
IK	IK08
Classe de protection	I
Groupe de risque (EN 62471)	RG1
Pilote inclus (Oui/Non)	Oui
Essai au fil incandescent	850°C
Facteur de puissance	≥ 0,9

Alimentation électrique	
Fréquence	50/60 Hz
Tension AC	220-240 V
DC input voltage	Non

Propriétés mécaniques	
Structure	Aluminium
Matériau optique	Polycarbonate
Résistant à la corrosion côtière	Oui

Conditions d'application	
Température de fonctionnement	-20-+45°C
Température d'application	+25°C
Environnement de stockage	-20-+60°C

5 ANS DE GARANTIE



Schéma de dimensions (mm)

LEDWall-Lucia-E Re135-6W



LEDWall-Lucia-E Re175-10W





Floodlight Olympus

- Luminaire professionnel avec corps en aluminium moulé sous pression pour l'éclairage des sports et des zones
- Pilote séparé avec des méthodes de montage flexibles
- Gamme de puissance jusqu'à 192 000lm avec une efficacité élevée jusqu'à 160lm/W
- Différents éléments optiques pour illuminer les terrains de sport (Classe II/III EN 12193:2018) et les espaces ouverts
- Conception robuste: IP66 et protection IK08 y compris le câble de sécurité
- Équipé d'un gradateur DALI pour économie d'énergie supplémentaire
- Équipé d'un système d'aération pour éviter la condensation
- Dispositif de visée pour un alignement parfait disponible en accessoire
- Équipé d'un connecteur IP68



Caractéristiques

Code d'article	Désignation d'article	Equivalent (W)	Puissance (W)	Lumens	Rendement (lm/W)	CCT (K)	Angle de faisceau	Poids brut (kg/pc)
Luminaire (sans driver)								
709000083500	LEDfloodOly-P Re600-600W-740-W-LUM	HID 1000W	600	96000	160	4000	60°	15,23
709000083200	LEDfloodOly-P Re600-600W-740-N-LUM	HID 1000W	600	96000	160	4000	45°	15,23
709000082900	LEDfloodOly-P Re600-600W-740-XN-LUM	HID 1000W	600	96000	160	4000	30°	15,23
709000082600	LEDfloodOly-P Re600-600W-740-AS-LUM	HID 1000W	600	90000	150	4000	38° x 108°	15,23
709000083600	LEDfloodOly-P Re600-600W-757-W-LUM	HID 1000W	600	96000	160	5700	60°	15,23
709000083300	LEDfloodOly-P Re600-600W-757-N-LUM	HID 1000W	600	96000	160	5700	45°	15,23
709000083000	LEDfloodOly-P Re600-600W-757-XN-LUM	HID 1000W	600	96000	160	5700	30°	15,23
709000082700	LEDfloodOly-P Re600-600W-757-AS-LUM	HID 1000W	600	90000	150	5700	38° x 108°	15,23
709000084700	LEDfloodOly-P Re600-800W-740-W-LUM	HID 1000W	800	128000	160	4000	60°	15,23
709000084400	LEDfloodOly-P Re600-800W-740-N-LUM	HID 1000W	800	128000	160	4000	45°	15,23
709000084100	LEDfloodOly-P Re600-800W-740-XN-LUM	HID 1000W	800	128000	160	4000	30°	15,23
709000083800	LEDfloodOly-P Re600-800W-740-AS-LUM	HID 1000W	800	120000	150	4000	38° x 108°	15,23
709000084800	LEDfloodOly-P Re600-800W-757-W-LUM	HID 1000W	800	128000	160	5700	60°	15,23
709000084500	LEDfloodOly-P Re600-800W-757-N-LUM	HID 1000W	800	128000	160	5700	45°	15,23
709000084200	LEDfloodOly-P Re600-800W-757-XN-LUM	HID 1000W	800	128000	160	5700	30°	15,23
709000083900	LEDfloodOly-P Re600-800W-757-AS-LUM	HID 1000W	800	120000	150	5700	38° x 108°	15,23
709000085900	LEDfloodOly-P Re700-1000W-740-W-LUM	HID 2000W	1000	160000	160	4000	60°	19,90
709000085600	LEDfloodOly-P Re700-1000W-740-N-LUM	HID 2000W	1000	160000	160	4000	45°	19,90
709000085300	LEDfloodOly-P Re700-1000W-740-XN-LUM	HID 2000W	1000	160000	160	4000	30°	19,90
709000085000	LEDfloodOly-P Re700-1000W-740-AS-LUM	HID 2000W	1000	150000	150	4000	38° x 108°	19,90
709000086000	LEDfloodOly-P Re700-1000W-757-W-LUM	HID 2000W	1000	160000	160	5700	60°	19,90
709000085700	LEDfloodOly-P Re700-1000W-757-N-LUM	HID 2000W	1000	160000	160	5700	45°	19,90
709000085400	LEDfloodOly-P Re700-1000W-757-XN-LUM	HID 2000W	1000	160000	160	5700	30°	19,90
709000085100	LEDfloodOly-P Re700-1000W-757-AS-LUM	HID 2000W	1000	150000	150	5700	38° x 108°	19,90



Code d'article	Désignation d'article	Equivalent (W)	Puissance (W)	Lumens	Rendement (lm/W)	CCT (K)	Angle de faisceau	Poids brut (kg/pc)
Luminaire (sans driver)								
709000087100	LEDfloodOly-P Re700-1200W-740-W-LUM	HID 2000W	1200	192000	160	4000	60°	19,90
709000086800	LEDfloodOly-P Re700-1200W-740-N-LUM	HID 2000W	1200	192000	160	4000	45°	19,90
709000086500	LEDfloodOly-P Re700-1200W-740-XN-LUM	HID 2000W	1200	192000	160	4000	30°	19,90
709000086200	LEDfloodOly-P Re700-1200W-740-AS-LUM	HID 2000W	1200	180000	150	4000	38° x 108°	19,90
709000087200	LEDfloodOly-P Re700-1200W-757-W-LUM	HID 2000W	1200	192000	160	5700	60°	19,90
709000086900	LEDfloodOly-P Re700-1200W-757-N-LUM	HID 2000W	1200	192000	160	5700	45°	19,90
709000086600	LEDfloodOly-P Re700-1200W-757-XN-LUM	HID 2000W	1200	192000	160	5700	30°	19,90
709000086300	LEDfloodOly-P Re700-1200W-757-AS-LUM	HID 2000W	1200	180000	150	5700	38° x 108°	19,90

Driver options

Code d'article	Désignation d'article	Poids brut (kg/pc)	Prix brut
Driver de LED pour montage sur support/mât extérieur			
709098000700	FloodOly-P Driver-Box-In/Out-600W-DALI	8,57	€ 900,00
709098002900	FloodOly-P Driver-Box-Out-800W-DALI	13,24	€ 1.440,00
709098000800	FloodOly-P Driver-Box-Out-1000W-DALI	13,40	€ 1.440,00
709098000900	FloodOly-P Driver-Box-Out-1200W-DALI	15,94	€ 1.730,00

ou

Code d'article	Désignation d'article	Poids brut (kg/pc)	Prix brut
Driver de LED pour montage sur poteau intérieur/armoire			
709098000700	FloodOly-P Driver-Box-In/Out-600W-DALI	8,57	€ 900,00
709098003000	FloodOly-P Driver-Box-IN-800W-DALI	9,00	€ 1.240,00
709098001400	FloodOly-P Driver-Box-IN-1000W-DALI	9,10	€ 1.240,00
709098001500	FloodOly-P Driver-Box-IN-1200W-DALI	11,75	€ 1.480,00

Accessoires



709098001800
FloodOly-P Aiming-Device



709098001600
FloodOly-P Mounting-Kit-Out-Pole

FloodOly-P Aiming-Device (709098001800) livré sans pile (1x CR123AW). FloodOly-P Mounting-Kit-Out-Pole (709098001600) convient pour un mât de 280-310mm de diamètre.

Caractéristiques	
Durée de vie (L70)	100.000 h
Durée de vie (L80)	70.000 h
Cycles marche/arrêt	100.000
Cohérence de couleur (SDCM)	6
Gradabilité	DALI2
Couleur de finition	Noir
IRC	≥ 70
IP	IP66
IK	IK08
Classe de protection	I
Groupe de risque (EN 62471)	RG1
Pilote inclus (Oui/Non)	Non
Essai au fil incandescent	850°C
Facteur de puissance	≥ 0,9
Surtension	20 kV

Alimentation électrique	
Fréquence	50/60 Hz
Tension AC	220-240 V
DC input voltage	Voir annexe du catalogue Connection Caractéristiques

Propriétés mécaniques	
Structure	Aluminium
Matériau optique	Polycarbonate
Matériau cover	Polycarbonate
Résistant à la corrosion côtière	Oui

Conditions d'application	
Température de fonctionnement	-30-+45°C
Température d'application	+25°C
Environnement de stockage	-30-+50°C

5 ANS DE GARANTIE



Schéma de dimensions (mm)

LEDfloodOly-P Re600-600W

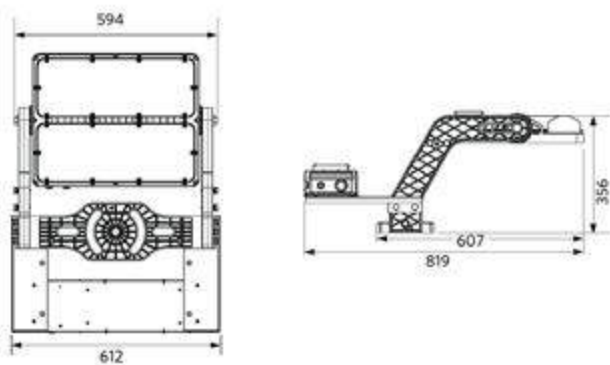

LEDfloodOly-P Re600-800W

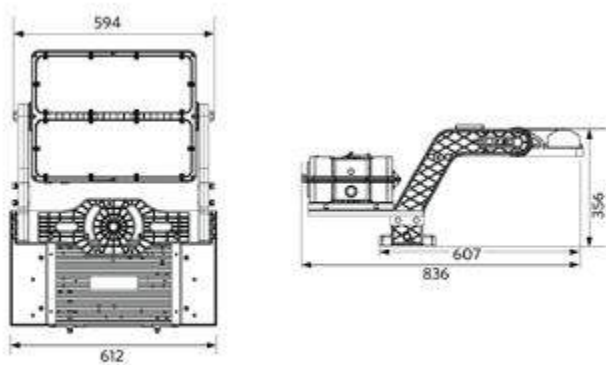

LEDfloodOly-P Re700
1000W & 1200W

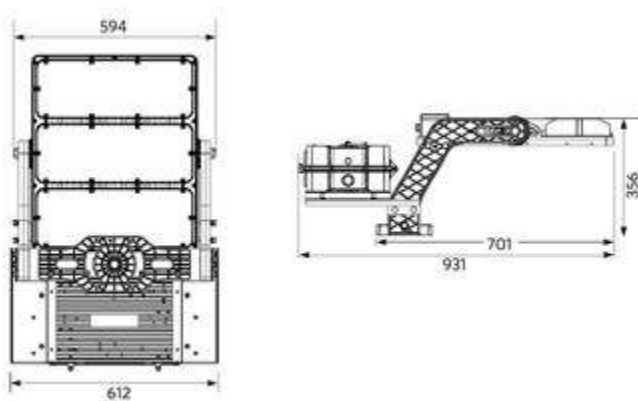





- Conception optique précise pour l'éclairage d'espaces extérieurs et de façades
- Corps de luminaire fin avec refroidisseur thermique, glace de protection sans clips
- Très haut rendement, jusqu'à 145 lm/W
- Angles de diffusion disponibles : Wide/large (W), Asymmetric/asymétrique (AS) et Narrow/étroit (N)
- Conception robuste avec haute protection contre l'eau et la poussière
- Équipé d'aération GORE servant à réguler les différences de pression
- Également disponible en version 32,000 lumens High Power (haute puissance)

Caractéristiques

Code d'article	Désignation d'article	Equivalent (W)	Puissance (W)	Lumens	Rendement (lm/W)	CCT (K)	Angle de faisceau	IRC	Surtension	Poids brut (kg/pc)
Marche-Arrêt										
140062030	LEDflood-P Re440-90W-4000-W-BL	HID 250W	90	11250	125	4000	100°	≥ 80	4 kV	6,41
140062031	LEDflood-P Re440-90W-4000-AS-BL	HID 250W	90	11250	125	4000	55° x 115°	≥ 80	4 kV	6,41
140062032	LEDflood-P Re440-125W-4000-W-BL	HID 400W	125	15625	125	4000	100°	≥ 80	4 kV	6,41
140062033	LEDflood-P Re440-125W-4000-AS-BL	HID 400W	125	15625	125	4000	55° x 115°	≥ 80	4 kV	6,41
140062034	LEDflood-P Re440-160W-4000-W-BL	HID 400W	160	20000	125	4000	100°	≥ 80	4 kV	6,41
140062035	LEDflood-P Re440-160W-4000-AS-BL	HID 400W	160	20000	125	4000	55° x 115°	≥ 80	4 kV	6,41
543017041100	LEDflood-P Re440-220W-4000-N-BL	HID 500W	220	32000	145	4000	50°	≥ 70	10 kV	6,41
543017026200	LEDflood-P Re440-220W-4000-AS-BL	HID 500W	220	32000	145	4000	55° x 115°	≥ 70	10 kV	6,41
543017041200	LEDflood-P Re440-220W-5700-N-BL	HID 500W	220	32000	145	5700	50°	≥ 70	10 kV	6,41
543017026400	LEDflood-P Re440-220W-5700-AS-BL	HID 500W	220	32000	145	5700	55° x 115°	≥ 70	10 kV	6,41

Accessoires



543098021900
LEDFixture-IP68-Connector-Kit-3



599000004600
LEDStreet-SE-ExtensionCable-6m

5 ANS DE GARANTIE



Caractéristiques	
Durée de vie (L70)	70.000 h
Durée de vie (L80)	50.000 h
Cycles marche/arrêt	100.000
Cohérence de couleur (SDCM)	4
Gradabilité	On-Off
Couleur de finition	Noir
IP	IP66
IK	IK08
Classe de protection	I
Groupe de risque (EN 62471)	RG1
Pilote inclus (Oui/Non)	Oui
Essai au fil incandescent	650°C
Facteur de puissance	≥ 0,9

Alimentation électrique	
Fréquence	50/60 Hz
Tension AC	220-240 V
DC input voltage	Voir annexe du catalogue Connection Caractéristiques
Longueur de câble 230V	1 m

Propriétés mécaniques	
Structure	Aluminium
Matériau optique	Polycarbonate
Matériau cover	Verre trempé

Conditions d'application	
Température de fonctionnement	-25-+50°C
Température d'application	+25°C
Environnement de stockage	-30-+60°C

Schéma de dimensions (mm)

LEDflood-P Re440

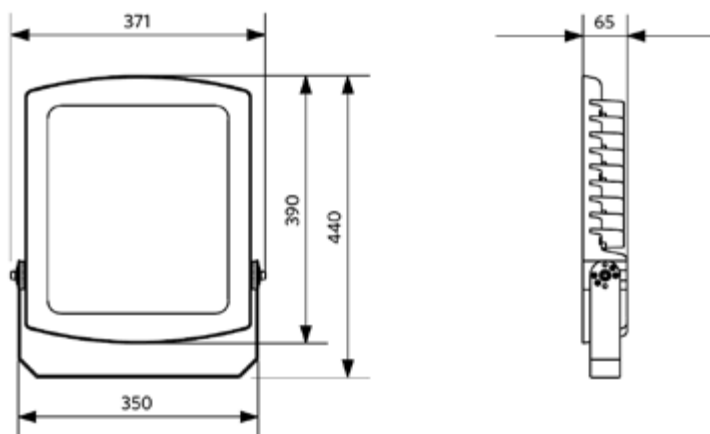



Floodlight Modulo Performer

- NOUVEAU : versions 380W disponibles
- Conception optique modulaire précise pour l'éclairage de zones, d'objets et de façades
- Corps en aluminium super mince avec dissipateur thermique intégré
- Efficacité très élevée, jusqu'à 140 lm/W
- Angles de faisceau asymétrique (AS) et étroit (N) standard disponibles
- Conception robuste avec une protection élevée contre l'eau et la poussière
- Disponible dans une large gamme de 9 800 à 53 200 lumens
- IP66, adapté aux applications côtières
- Équipé d'un système d'aération pour éviter la condensation



Caractéristiques

Code d'article	Désignation d'article	Equivalent (W)	Puissance (W)	Lumens	Rendement (lm/W)	CCT (K)	Angle de faisceau	Surtension	Poids brut (kg/pc)
Marche-Arrêt									
709000056900	LEDfloodMo-P Re340-70W-840-AS	HID 150W	70	9800	140	4000	40° x 100°	10 kV	4,40
709000057500	LEDfloodMo-P Re340-100W-840-AS	HID 250W	100	14000	140	4000	40° x 100°	10 kV	4,40
709000058100	LEDfloodMo-P Re450-150W-840-AS	HID 400W	150	21000	140	4000	40° x 100°	6 kV	5,70
709000058500	LEDfloodMo-P Re450-200W-840-N	HID 400W	200	28000	140	4000	45°	6 kV	5,70
709000058700	LEDfloodMo-P Re450-200W-840-AS	HID 400W	200	28000	140	4000	40° x 100°	6 kV	5,70
709000058800	LEDfloodMo-P Re450-200W-857-N	HID 400W	200	28000	140	5700	45°	6 kV	5,70
709000059000	LEDfloodMo-P Re450-200W-857-AS	HID 400W	200	28000	140	5700	40° x 100°	6 kV	5,70
709000059100	LEDfloodMo-P Re570-250W-840-N	HID 2x250W	250	35000	140	4000	45°	10 kV	7,67
709000059300	LEDfloodMo-P Re570-250W-840-AS	HID 2x250W	250	35000	140	4000	40° x 100°	10 kV	7,67
709000059400	LEDfloodMo-P Re570-250W-857-N	HID 2x250W	250	35000	140	5700	45°	10 kV	7,67
709000059600	LEDfloodMo-P Re570-250W-857-AS	HID 2x250W	250	35000	140	5700	40° x 100°	10 kV	7,67
709000059700	LEDfloodMo-P Re570-300W-840-N	HID 2x400W	300	42000	140	4000	45°	10 kV	7,67
709000059900	LEDfloodMo-P Re570-300W-840-AS	HID 2x400W	300	42000	140	4000	40° x 100°	10 kV	7,67
709000060000	LEDfloodMo-P Re570-300W-857-N	HID 2x400W	300	42000	140	5700	45°	10 kV	7,67
709000060200	LEDfloodMo-P Re570-300W-857-AS	HID 2x400W	300	42000	140	5700	40° x 100°	10 kV	7,67
709000078300	LEDfloodMo-P Re570-380W-840-N	HID 500W	380	53200	140	4000	45°	10 kV	7,67
709000078500	LEDfloodMo-P Re570-380W-840-AS	HID 500W	380	53200	140	4000	40° x 100°	10 kV	7,67
709000078600	LEDfloodMo-P Re570-380W-857-N	HID 500W	380	53200	140	5700	45°	10 kV	7,67
709000078800	LEDfloodMo-P Re570-380W-857-AS	HID 500W	380	53200	140	5700	40° x 100°	10 kV	7,67

Accessoires



543098021900
LEDFixture-IP68-Connector-Kit-3



599000004600
LEDStreet-SE-ExtensionCable-6m

5 ANS DE GARANTIE



Caractéristiques	
Durée de vie (L70)	100.000 h
Durée de vie (L80)	70.000 h
Durée de vie (L90)	50.000 h
Cycles marche/arrêt	100.000
Cohérence de couleur (SDCM)	4
Gradabilité	On-Off
Couleur de finition	Gris RAL 870-3
IRC	≥ 80
IP	IP66
IK	IK08
Classe de protection	I
Groupe de risque (EN 62471)	RG1
Pilote inclus (Oui/Non)	Oui
Essai au fil incandescent	850°C
Facteur de puissance	≥ 0,9

Alimentation électrique	
Fréquence	50/60 Hz
Tension AC	220-240 V
DC input voltage	Non
Longueur de câble 230V	1 m

Propriétés mécaniques	
Structure	Aluminium
Matériau optique	Polycarbonate
Matériau cover	Polycarbonate
Résistant à la corrosion côtière	Oui

Conditions d'application	
Température de fonctionnement	-40-+50°C
Température d'application	+25°C
Environnement de stockage	-40-+50°C

Schéma de dimensions (mm)

LEDfloodMo-P Re340

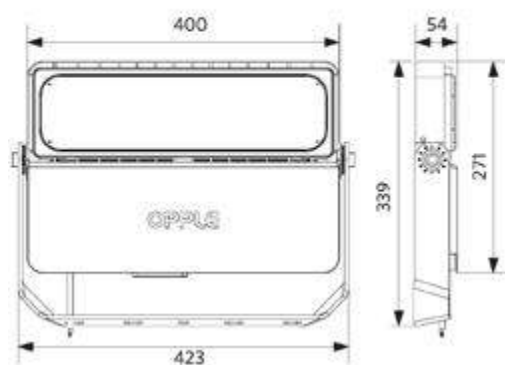

LEDfloodMo-P Re450

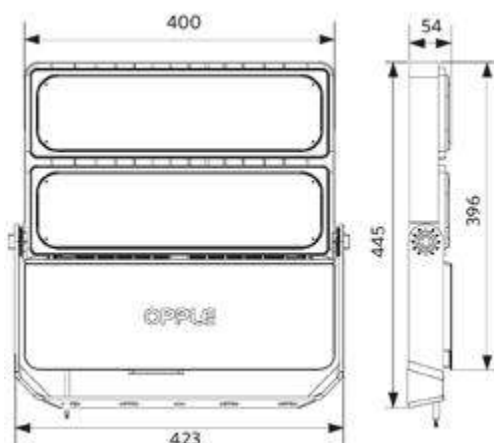

LEDfloodMo-P Re570

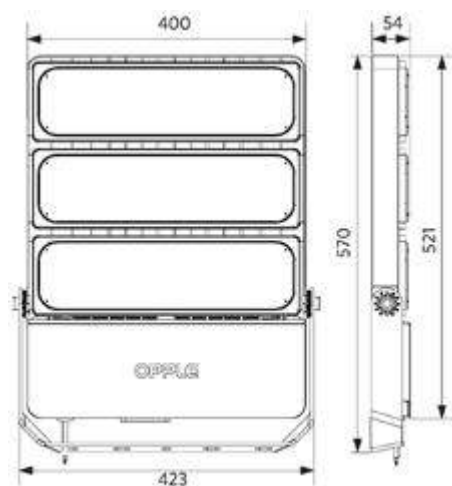



Floodlight EcoMax G3

- Famille complète de projecteurs de 10 à 200 W
- Projecteur compact avec rendement élevé jusqu'à 130 lm/W
- Version à détection de mouvement (MD) intégrée disponible en 10/20W
- Disponible en blanc (WH) et en noir (BL) en version 10/20W
- Disponible en 3000K et 4000K
- Équipé d'un système d'aération pour éviter la condensation



Caractéristiques

Code d'article	Désignation d'article	Equivalent (W)	Puissance (W)	Lumens	Rendement (lm/W)	CCT (K)	Avec détecteur IR	IP	Surtension	Poids brut (kg/pc)
Marche-Arrêt										
709000071900	LEDflood-E3 Re100-10W-830-WH	Halogen 50W	10	1100	110	3000	Non	IP66	2 kV	0,40
709000072100	LEDflood-E3 Re100-10W-840-WH	Halogen 50W	10	1200	120	4000	Non	IP66	2 kV	0,40
709000072000	LEDflood-E3 Re115-20W-830-WH	Halogen 100W	20	2200	110	3000	Non	IP66	2 kV	0,50
709000072200	LEDflood-E3 Re115-20W-840-WH	Halogen 100W	20	2400	120	4000	Non	IP66	2 kV	0,50
709000071500	LEDflood-E3 Re100-10W-830-BL	Halogen 50W	10	1100	110	3000	Non	IP66	2 kV	0,40
709000071700	LEDflood-E3 Re100-10W-840-BL	Halogen 50W	10	1200	120	4000	Non	IP66	2 kV	0,40
709000071600	LEDflood-E3 Re115-20W-830-BL	Halogen 100W	20	2200	110	3000	Non	IP66	2 kV	0,50
709000071800	LEDflood-E3 Re115-20W-840-BL	Halogen 100W	20	2400	120	4000	Non	IP66	2 kV	0,50
709000072700	LEDflood-E3 Re144-30W-830-BL	HID 50W	30	3600	120	3000	Non	IP66	2 kV	0,73
709000072800	LEDflood-E3 Re144-30W-840-BL	HID 50W	30	3900	130	4000	Non	IP66	2 kV	0,73
709000072900	LEDflood-E3 Re170-50W-830-BL	HID 70W	50	6000	120	3000	Non	IP66	4 kV	0,96
709000073000	LEDflood-E3 Re170-50W-840-BL	HID 70W	50	6500	130	4000	Non	IP66	4 kV	0,96
709000073100	LEDflood-E3 Re246-70W-830-BL	HID 150W	70	8400	120	3000	Non	IP66	4 kV	2,04
709000073200	LEDflood-E3 Re246-70W-840-BL	HID 150W	70	9100	130	4000	Non	IP66	4 kV	2,04
709000073300	LEDflood-E3 Re246-100W-830-BL	HID 250W	100	12000	120	3000	Non	IP66	4 kV	2,20
709000073400	LEDflood-E3 Re246-100W-840-BL	HID 250W	100	13000	130	4000	Non	IP66	4 kV	2,20
709000073500	LEDflood-E3 Re300-150W-830-BL	HID 400W	150	18000	120	3000	Non	IP66	4 kV	3,31
709000073600	LEDflood-E3 Re300-150W-840-BL	HID 400W	150	19500	130	4000	Non	IP66	4 kV	3,31
709000073700	LEDflood-E3 Re345-200W-830-BL	HID 400W	200	24000	120	3000	Non	IP66	4 kV	4,40
709000073800	LEDflood-E3 Re345-200W-840-BL	HID 400W	200	26000	130	4000	Non	IP66	4 kV	4,40
Détection de mouvement, Détection lumière du jour										
709000072300	LEDflood-E3 Re144-10W-830-BL-MD	Halogen 50W	10	1100	110	3000	Oui	IP65	2 kV	0,78
709000072500	LEDflood-E3 Re144-10W-840-BL-MD	Halogen 50W	10	1200	120	4000	Oui	IP65	2 kV	0,78
709000072400	LEDflood-E3 Re144-20W-830-BL-MD	Halogen 100W	20	2200	110	3000	Oui	IP65	2 kV	0,78
709000072600	LEDflood-E3 Re144-20W-840-BL-MD	Halogen 100W	20	2400	120	4000	Oui	IP65	2 kV	0,78

Accessoires



543098021900
LEDFixture-IP68-Connector-Kit-3



599000004600
LEDStreet-SE-ExtensionCable-6m

5 ANS DE GARANTIE



Caractéristiques	
Durée de vie (L70)	50.000 h
Durée de vie (L80)	30.000 h
Cycles marche/arrêt	100.000
Cohérence de couleur (SDCM)	4
Gradabilité	On-Off / Contrôlé par le capteur (MD)
Sensor type	Non / Détection mouvement + lumière du jour (MD)
Technique de sensor	Non / Microwave (MW)
Angle de faisceau	100°
Couleur de finition	Blanc / Noir
IRC	≥ 80
IK	IK07
Classe de protection	I
Groupe de risque (EN 62471)	RG1
Pilote inclus (Oui/Non)	Oui
Essai au fil incandescent	850°C
Facteur de puissance	≥ 0,9

Alimentation électrique	
Fréquence	50/60 Hz
Tension AC	220-240 V
DC input voltage	Non
Longueur de câble 230V	1 m

Propriétés mécaniques	
Structure	Aluminium
Matériau optique	Polycarbonate
Matériau cover	Verre trempé
Résistant à la corrosion côtière	Oui

Conditions d'application	
Température de fonctionnement	-30-+50°C
Température de fonctionnement MD	-20-+40°C
Température d'application	+25°C
Environnement de stockage	-40-+60°C

Schéma de dimensions (mm)

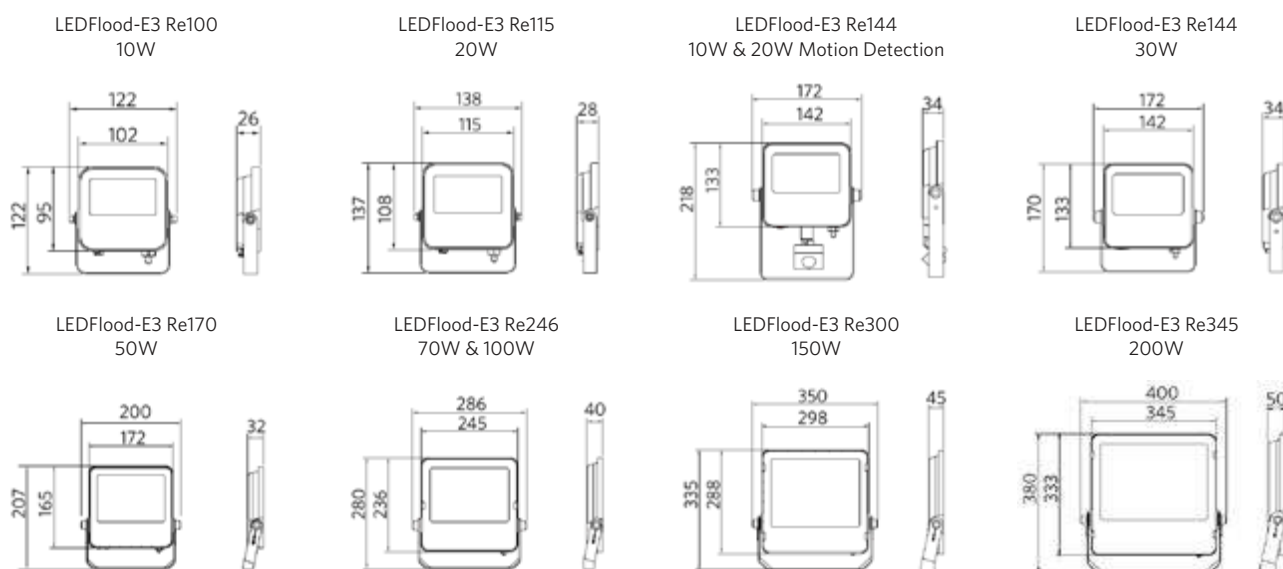

Détecteur de mouvement - Niveau de détection

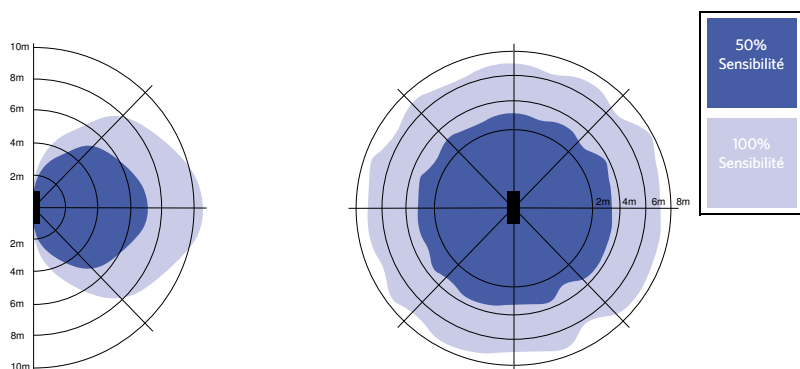

Installation - Montage mural
Hauteur d'installation conseillée 1.5-3m

Installation - Montage plafond
Hauteur d'installation conseillée 1.5-3m







Smart	12
Intérieur	32
Extérieur	126
Lampes & Outils	158
Données techniques	172
Glossaire	186



- Ressemble à une lampe classique pour un remplacement aisé
- Pas de préchauffage, éclairage instantané à 100% lors de l'allumage
- Pas de rayonnement UV/IR ce qui réduit les risques d'effets néfastes ou de dommages aux marchandises



Caractéristiques

Code d'article	Désignation d'article	Equivalent (W)	Puissance (W)	Lumens	Rendement (lm/W)	CCT (K)	Poids brut (kg/pc)
A60, Marche-Arrêt							
500010001400	LED-E-A60-FILA-E27-4W-2700K-CL	GLS 40W	4	470	118	2700	0,03
500010001500	LED-E-A60-FILA-E27-7W-2700K-CL	GLS 60W	7	806	115	2700	0,03
A60, Dimmable (Triac)							
500010001100	LED-E-A60-FILA-E27-4.5W-DIM-2700K-CL	GLS 40W	4.5	470	104	2700	0,03
500010001900	LED-E-A60-FILA-E27-4.5W-DIM-2700K-FR	GLS 40W	4.5	470	104	2700	0,03
500010001300	LED-E-A60-FILA-E27-4.5W-DIM-4000K-FR	GLS 40W	4.5	470	104	4000	0,03
500010001000	LED-E-A60-FILA-E27-7W-DIM-2700K-CL	GLS 60W	7	806	115	2700	0,03
500010001200	LED-E-A60-FILA-E27-7W-DIM-2700K-FR	GLS 60W	7	806	115	2700	0,04
500010000400	LED-E-A60-FILA-E27-7W-DIM-4000K-FR	GLS 60W	7	806	115	4000	0,04
B35, Marche-Arrêt							
500011000500	LED-E-B35-FILA-E14-2.8W-2700K-CL	GLS 25W	2.8	250	89	2700	0,01
500011000300	LED-E-B35-FILA-E14-4W-2700K-CL	GLS 40W	4	470	118	2700	0,01
B35, Dimmable (Triac)							
500011000400	LED-E-B35-FILA-E14-2.8W-DIM-2700K-FR	GLS 25W	2.8	250	89	2700	0,01
500011000200	LED-E-B35-FILA-E14-4.5W-DIM-2700K-CL	GLS 40W	4.5	470	104	2700	0,01
500011000100	LED-E-B35-FILA-E14-4.5W-DIM-2700K-FR	GLS 40W	4.5	470	104	2700	0,02
Mini Globe (P, G45), Marche-Arrêt							
500010000600	LED-E-P45-FILA-E14-2.8W-2700K-CL	GLS 25W	2.8	250	89	2700	0,01
500010001800	LED-E-P45-FILA-E14-4W-2700K-CL	GLS 40W	4	470	118	2700	0,01
500010002000	LED-E-G45-FILA-E27-2.8W-2700K-CL	GLS 25W	2.8	250	89	2700	0,02
Mini Globe (P, G45), Dimmable (Triac)							
500010000500	LED-E-P45-FILA-E14-2.8W-DIM-2700K-FR	GLS 25W	2.8	250	89	2700	0,02
500010000800	LED-E-G45-FILA-E27-2.8W-DIM-2700K-FR	GLS 25W	2.8	250	89	2700	0,02
500010001700	LED-E-P45-FILA-E14-4.5W-DIM-2700K-CL	GLS 40W	4.5	470	104	2700	0,02
500010000700	LED-E-P45-FILA-E14-4.5W-DIM-2700K-FR	GLS 40W	4.5	470	104	2700	0,02
500010000900	LED-E-G45-FILA-E27-4.5W-DIM-2700K-CL	GLS 40W	4.5	470	104	2700	0,02
500010001600	LED-E-G45-FILA-E27-4.5W-DIM-2700K-FR	GLS 40W	4.5	470	104	2700	0,02
ST64, Dimmable (Triac)							
500012000200	LED-E-ST64-FILA-E27-4.5W-DIM-2200K-CL	GLS 40W	4.5	400	89	2200	0,05
500012000300	LED-E-ST64-FILA-E27-4.5W-DIM-2700K-CL	GLS 40W	4.5	470	104	2700	0,05
500012000400	LED-E-ST64-FILA-E27-7W-DIM-2200K-CL	GLS 60W	7	700	100	2200	0,05
500012000100	LED-E-ST64-FILA-E27-7W-DIM-2700K-CL	GLS 60W	7	806	115	2700	0,05



3 ANS DE GARANTIE



Caractéristiques	
Durée de vie (L70)	15.000 h
Cycles marche/arrêt	100.000
Gradabilité	On-Off / Triac
Angle de faisceau	360°
Couleur de finition	Clair / Dépoli
IRC	≥ 80

Alimentation électrique	
Fréquence	50/60 Hz
Tension AC	220-240 V
DC input voltage	Non

Conditions d'application	
Température de fonctionnement	-20-+40°C
Température d'application	+25°C
Environnement de stockage	-25-+50°C

Schéma de dimensions (mm)

LED-E-A60-FILA

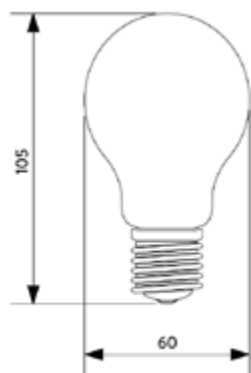

LED-E-B35-FILA

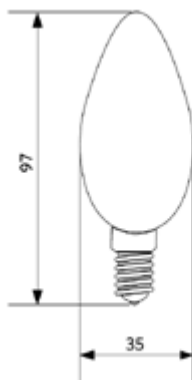

LED-E-G45-FILA

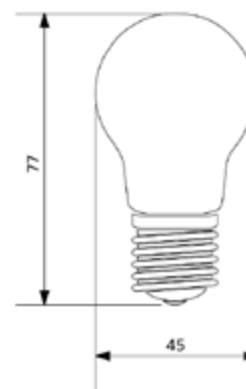

LED-E-P45-FILA

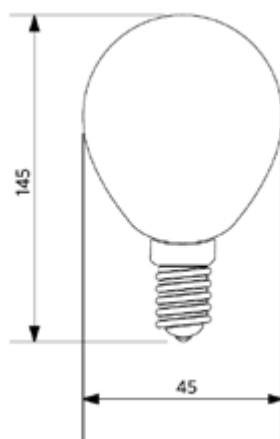

LED-E-ST64-FILA

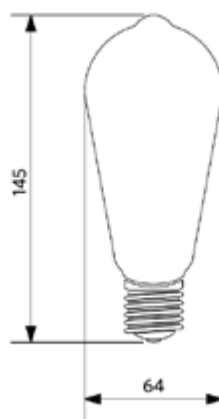

SMART

INTÉRIEUR

EXTÉRIEUR

LAMPES & OUTILS

DONNÉES TECHNIQUES

GLOSSAIRE





Ampoule EcoMax GU10

- Rétro-installation complète des lampes à halogène GU10 existantes
- Versions dimmables disponibles jusqu'à 575lm
- Disponible en 3000K et 4000K
- Couleur: gris métallisé clair
- Pas de rayonnement UV/IR
- Réduction considérable de la production de chaleur par rapport à l'halogène ce qui permet d'éviter la décoloration et les risques de dommages aux produits



Caractéristiques

Code d'article	Désignation d'article	Equivalent (W)	Puissance (W)	Lumens	Rendement (lm/W)	CCT (K)	Poids brut (kg/pc)
Dimmable (Triac)							
140060948	LED-E-GU10-3,5W-3000K-36D-DIM	Halogen 35W	3.5	245	70	3000	0,03
140060952	LED-E-GU10-3,5W-4000K-36D-DIM	Halogen 35W	3.5	260	74	4000	0,03
140060949	LED-E-GU10-5,2W-3000K-36D-DIM	Halogen 50W	5.2	350	67	3000	0,04
140060953	LED-E-GU10-5,2W-4000K-36D-DIM	Halogen 50W	5.2	360	69	4000	0,04
140060951	LED-E-GU10-7,5W-3000K-36D-DIM	Halogen 75W	7.5	565	75	3000	0,06
140060955	LED-E-GU10-7,5W-4000K-36D-DIM	Halogen 75W	7.5	575	77	4000	0,06

Caractéristiques		Alimentation électrique	
Durée de vie (L70)	15.000 h	Fréquence	50/60 Hz
Cycles marche/arrêt	50.000	Tension AC	220-240 V
Gradabilité	Triac	DC input voltage	Non
Angle de faisceau	36°	Conditions d'application	
Couleur de finition	Metalisé	Température de fonctionnement	-20-+40°C
IRC	≥ 80	Température d'application	+25°C
		Environnement de stockage	-25-+50°C

3 ANS DE GARANTIE



Schéma de dimensions (mm)

LED-E-GU10-5,2W

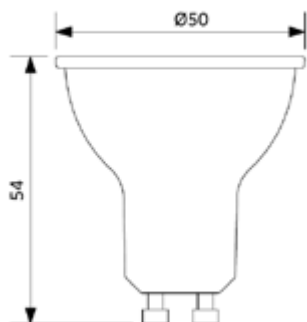

LED-E-GU10-3,5W

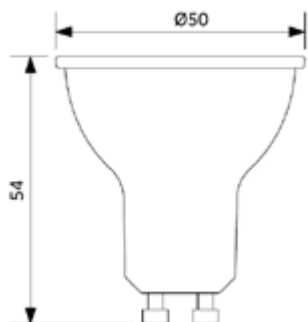

LED-E-GU10-7,5W

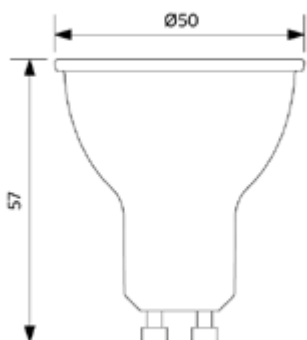



Tube performant T8

- Tube LED avec alimentation à une seule extrémité, entièrement conforme à la norme CEI, avec pilote breveté
- Rétro-installation de lampes T8 existantes avec installation de ballast Electro magnétique UNIQUEMENT!
- Pas de préchauffage, éclairage instantané à 100% lors de l'allumage
- Verre plein
- Rendement extrêmement efficace jusqu'à 134 lm/W



INSTALLATION AISÉE ET SANS RISQUE: À UTILISER UNIQUEMENT AVEC UN DÉMARREUR LED FACTICE.
Il n'est pas possible de connecter les tubes en serie.

Caractéristiques

Code d'article	Désignation d'article	Equivalent (W)	Puissance (W)	Lumens	Rendement (lm/W)	CCT (K)	Poids brut (kg/pc)
Marche-Arrêt							
140062610	LED P T8 glass 600 8W 100pct 3000K CT	TL 1x18W	8	1050	131	3000	0,11
140062611	LED P T8 glass 600 8W 100pct 4000K CT	TL 1x18W	8	1050	131	4000	0,11
140062612	LED P T8 glass 600 8W 100pct 6500K CT	TL 1x18W	8	1050	131	6500	0,11
140062613	LED P T8 glass 1200 16W 100pct 3000K CT	TL 1x36W	16	2100	131	3000	0,20
140062614	LED P T8 glass 1200 16W 100pct 4000K CT	TL 1x36W	16	2100	131	4000	0,20
140062615	LED P T8 glass 1200 16W 100pct 6500K CT	TL 1x36W	16	2100	131	6500	0,20
140062616	LED P T8 glass 1500 23W 100pct 3000K CT	TL 1x58W	23	3100	134	3000	0,27
140062617	LED P T8 glass 1500 23W 100pct 4000K CT	TL 1x58W	23	3100	134	4000	0,27
140062618	LED P T8 glass 1500 23W 100pct 6500K CT	TL 1x58W	23	3100	134	6500	0,27

Culot unique



Caractéristiques		Alimentation électrique	
Durée de vie (L70)	50.000 h	Fréquence	50/60 Hz
Cycles marche/arrêt	100.000	Tension AC	220-240 V
Gradabilité	On-Off	DC input voltage	Non
Angle de faisceau	220°	Conditions d'application	
Couleur de finition	Blanc	Température de fonctionnement	-25-+45°C
IRC	≥ 80	Température d'application	+25°C
Douille	G13	Environnement de stockage	-25-+50°C

5 ANS DE GARANTIE



Schéma de dimensions (mm)

LED P T8 glass 600

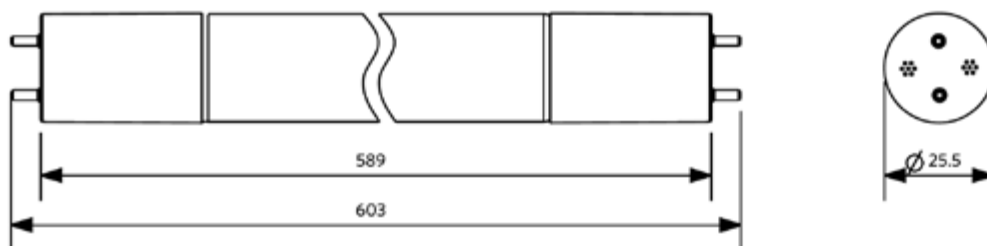

LED P T8 glass 1200

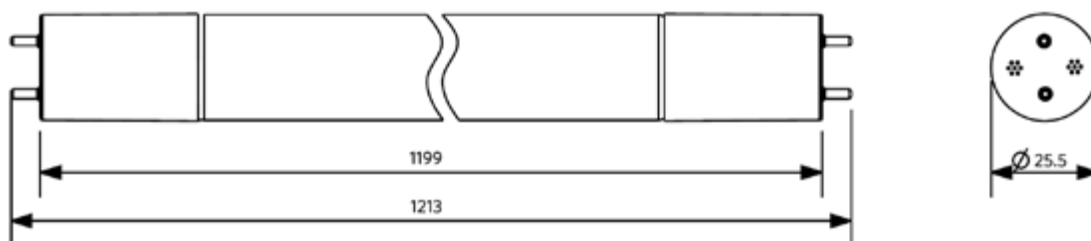

LED P T8 glass 1500

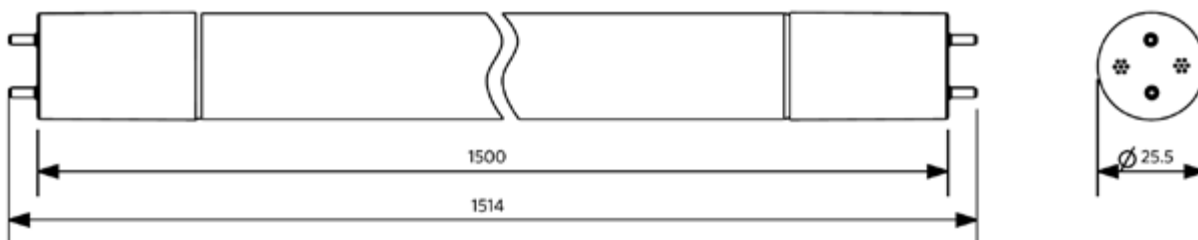



Module Clio G2

- Convient parfaitement dans les luminaires apparents extra fins
- Installation facile et flexible
- Ne provoque pas d'ombre, diffusion de la lumière homogène
- Rendement : jusqu'à 3000 lm et 117 lm/W
- Driver inclus
- Système magnétique et boîte de connection inclus
- Accessoire: Détecteur de Lumière et de mouvement



Caractéristiques

Code d'article	Désignation d'article	Equivalent (W)	Puissance (W)	Lumens	Rendement (lm/W)	CCT (K)	Poids brut (kg/pc)
Marche-Arrêt							
140066573	LED E C module 12W 2700K Clio CT	GLS 75W	12	1300	109	2700	0,10
140066574	LED E C module 12W 4000K Clio CT	GLS 75W	12	1400	117	4000	0,10
140066575	LED E C module 16W 2700K Clio CT II	GLS 100W	16	1650	104	2700	0,17
140066576	LED E C module 16W 4000K Clio CT II	GLS 100W	16	1800	113	4000	0,17
Dimmable (Triac)							
140066204	LED E C module 22W DIM 2700K Clio CT	CFL TC-DD/PL-Q 28W	22	2300	105	2700	0,24
140066205	LED E C module 22W DIM 4000K Clio CT	CFL TC-DD/PL-Q 28W	22	2400	110	4000	0,24
140066206	LED E C module 36W DIM 2700K Clio CT	CFL TC-DD/PL-Q 38W	36	3800	106	2700	0,49
140066207	LED E C module 36W DIM 4000K Clio CT	CFL TC-DD/PL-Q 38W	36	3900	109	4000	0,49

Accessoires



140060553
LED Module sensor CT

Accessoire de détection seulement pour 12W et 16W.
Zone de détection: 12m.

3 ANS DE GARANTIE



Caractéristiques		Alimentation électrique	
Durée de vie (L70)	30.000 h	Fréquence	50/60 Hz
Durée de vie (L80)	20.000 h	Tension AC	220-240 V
Cycles marche/arrêt	100.000	DC input voltage	Non
Gradabilité	On-Off / Triac	Longueur de câble 230V	0.3 m
Angle de faisceau	150°	Conditions d'application	
IRC	≥ 80	Température de fonctionnement	-20-+40°C
IP	IP20	Température d'application	+25°C
Classe de protection	II	Environnement de stockage	-25-+50°C
Pilote inclus (Oui/Non)	Oui		

Schéma de dimensions (mm)

LED E C module 12W

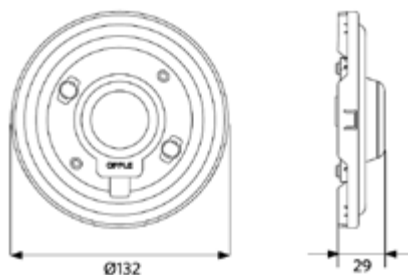

LED E C module 16W

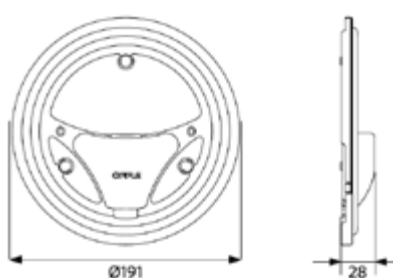

LED E C module 22W

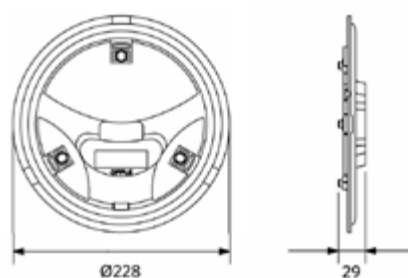

LED E C module 36W

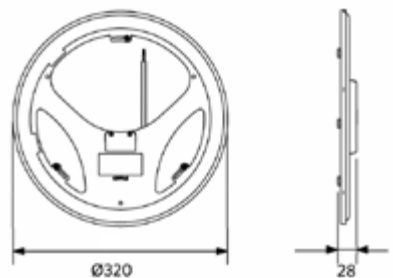

LED E C module
Module sensor CT

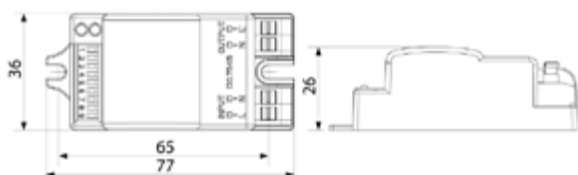

SMART

INTÉRIEUR

EXTÉRIEUR

LAMPES & OUTILS

DONNÉES TECHNIQUES

GLOSSAIRE





Light Master G3

- Connexion facile par Bluetooth®
- Solution simple pour mesurer le niveau de luminosité (lux), la température de couleur (Kelvin), le rendu des couleurs (CRI) et le scintillement
- Compatible avec les applications iOS et Android
- Rechargeable à l'aide d'une micro usb (câble non fourni)
- Pochette de protection élégante incluse



Caractéristiques

Code d'article **Désignation d'article**

599000032700 Light-master-III

Caractéristiques

Rechargeable	Oui - micro USB
Niveau d'éclairage (lux)	0-50000 lx
Température de couleur	2000-25000 K
Température de fonctionnement	-10-+40°C



Schéma de dimensions (mm)

Light-master-III

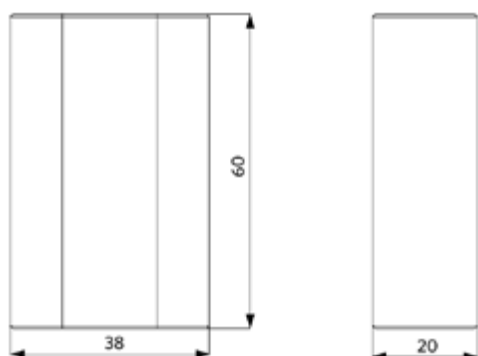

Google Play Store



Apple App Store



Accessoires

LED Module sensor CT

- Détecteur
- Zone de détection : 12m

Adapté pour:

- Ceiling Light Apollo
- Linear Ecomax
- Module Clío G2

L x L x H: 76.7mm x 35.5mm x 25.5mm



Product Code:
140060553

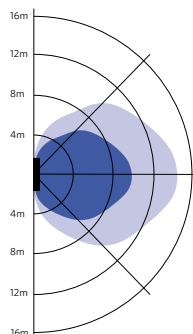

Installation - Montage mural
Hauteur d'installation
conseillée 1-1.8m

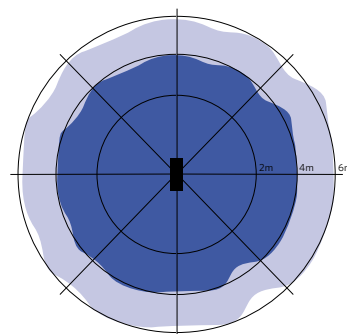

Installation - Montage plafond
Hauteur d'installation
conseillée 2.5-6m

LED Waterproof-CLA-Sensor

- Détecteur pour luminaire étanche
Waterproof Classic 1,2 et 1,5m
- Zone de détection : 6m

Adapté pour:

- Waterproof Classic

L x L x H: 21mm x 168mm x 28mm



Product Code:
531098000100

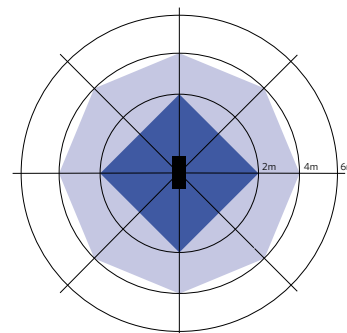

Installation - Montage plafond
Hauteur d'installation
conseillée 3-4m

Junction-Box-WH

- Élégant boîtier de connexion pour raccordement facile des luminaires
- Installation sans vis
- Serre-câble côté entrée et sortie intégré

Adapté pour:

- All recessed panels
- All recessed downlights
- All recessed spots

L x L x H: 103.4mm x 43mm x 26mm



Product Code:
542098030700

LEDPanelRC-SI U19 EM-kit 1h/3h

- Kit secours pour les panneaux led sélectionnés
- Inclus secours (version 1h ou 3h)
- Installation "plug & play"

Adapté pour:

- Panneau Monza
- Panneau Sydney
- Panneau Slim Performer UGR19 G5
- Panneau Slim EcoMax UGR22 G2
- Panneau Slim EcoMax G4
- Slim Panel Basic G3

L x L x H: 240mm x 34mm x 60mm



Product Code:
542098000800 (1h)
542098000900 (3h)

LEDDownlightRc-P EM-kit 1h/3h

- Kit secours pour les downlights sélectionnés
- Inclus secours (version 1h ou 3h)
- Installation "plug & play"

Adapté pour:

- Downlight Performer HG
- Downlight Performer MW

L x L x H: 240mm x 34mm x 60mm



Product Code:
549098001300 (1h)
549098001400 (3h)

LEDTrunking DALI Power Supply

- Alimentation DALI
- Sortie : 17VDC, 150mA

Adapté pour:

- Alimentation d'un réseau DALI comprenant jusqu'à 64 appareils DALI

L x L x H: 191mm x 49mm x 34mm



Product Code:
542098001000





Smart 12
Intérieur 32
Extérieur 126
Lampes & Outils 158
Données techniques 172
Glossaire 186

Dimensions d'encastrement

Vue d'ensemble des dimensions d'encastrement (découpes)													
Coupure (mm)		Ø68	Ø72	Ø76	Ø80	Ø100	Ø120	Ø125	Ø150	Ø172	Ø175	Ø200	
Downlights	Downlight Performer HG	11.5W											
		15W											
		23W											
		33W											
	Downlight Performer MW	11.5W											
		15W											
		23W											
		33W											
		44W											
	Downlight Compact	9W											
		14W											
		18W											
		24W											
	Downlight Slim EcoMax	12W											
		24W											
		24W Sq											
Coupure (mm)		Ø68	Ø72	Ø76	Ø80	Ø100	Ø120	Ø125	Ø150	Ø172	Ø175	Ø200	
Spots	Spot Encastré Performer Swing	20W											
		35W											
	Spot Encastré Rond et Orientable HQ	8W											
	Spot Encastré Ava G2	5W											
		7W											
	Spot Encastré Chiara	6W											
		8W											

Remarque: pour Downlight Performer HG, Downlight Performer MW, Downlight Compact, Downlight Slim EcoMax et Spot Encastré Performer Swing, de bagues adaptatrices sont également disponibles.



Aperçu des bagues d'adaptation

Code d'article	Désignation d'article	Taille de trou de luminaire	Trou de plafond existant	Diamètre extérieur de la bague d'adaptation
140060646	LEDDownlightRc-P-Adapter-150-175	139	175	200
140060647	LEDDownlightRc-P-SI-E-Adapter-200-225	199	225	250
140060648	LEDDownlightRc-P-SI-E-Adapter-200-250	199	220-240	275
140060650	LEDDownlightRc-Hzdim-Adapter-125-150	114	150	175
140060651	LEDDownlightRc-HZdim-Adapter-175-200	173	200	225
140060652	LEDDownlightRc-Hzdim-Adapter-200-225	194	225	250
140060649	LEDDownlightRc-Hzdim-Adapter-200-250	194	220-240	275
140060653	LEDDownlightRc-SI-E-Adapter-150-175	135	175	200

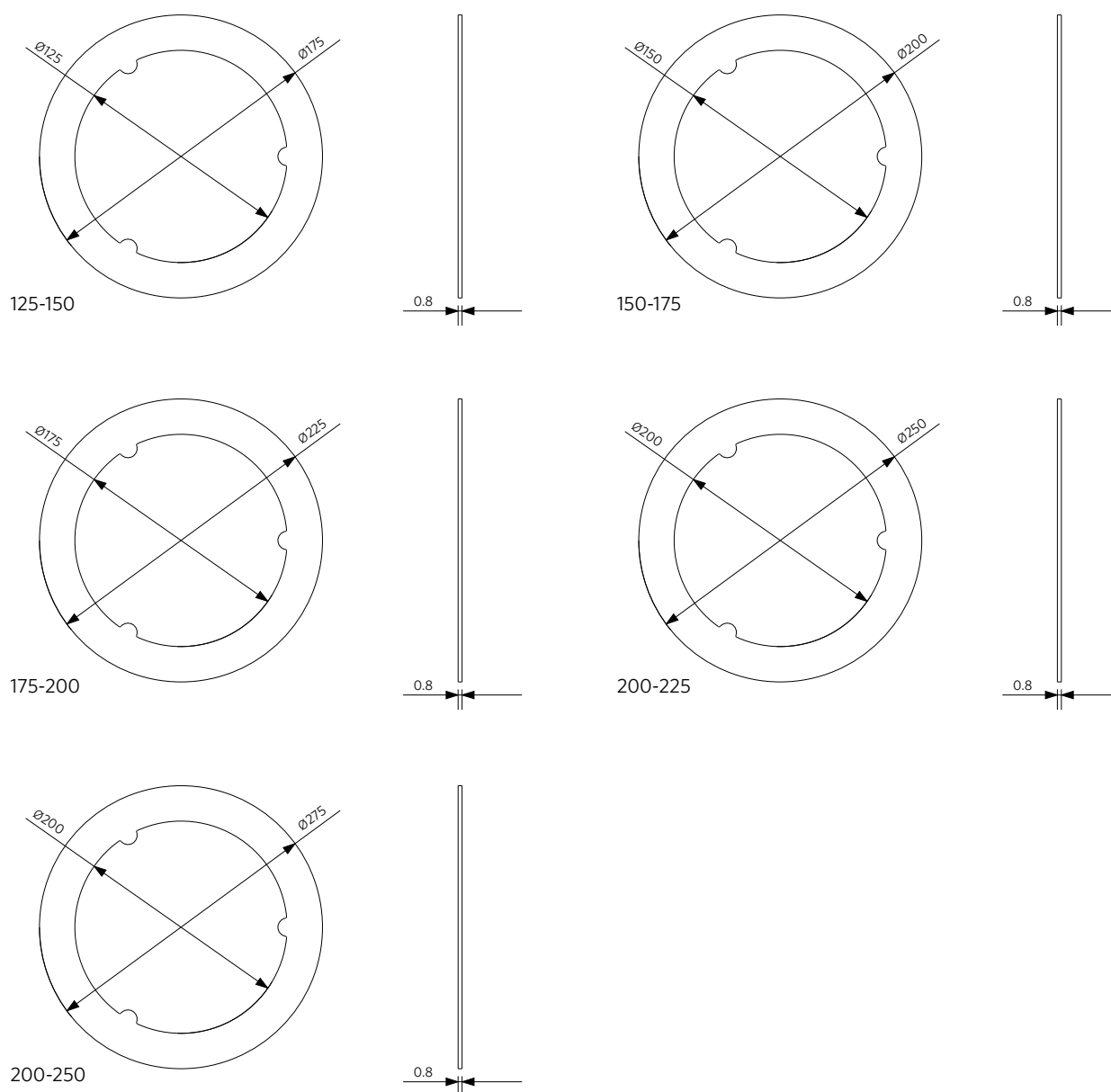

Spécifications de connexion

Les tableaux ci-dessous présentent le nombre maximum de luminaires pouvant être connectés sur un disjoncteur de 16A ou 20A en courbe C.

Catégorie	Les types	Tension d'entrée CC	Unités maximales par B16	Unités maximales par C16	Courant d'appel maximal (A)	Temps d'appel (µs)
Panneau Grille	33W DALI/BLE	180-280	11	19	42	240
Panneau Monza	35W	n/a	40	57	23	24
Panneau Monza	35W DALI/10V/BLE	180-280	21	35	21	162
Panneau Sydney	35W	n/a	40	57	23	24
Panneau Sydney	35W DALI/10V/BLE	180-280	21	35	21	162
Solution flexible pour plafonds à lamelles	35W	n/a	40	57	23	24
Solution flexible pour plafonds à lamelles	35W DALI/10V/BLE	180-280	21	35	21	162
Panneau Slim Performer UGR19 G6	30W/34W	180-280	12	30	40	200
Panneau Slim Performer UGR19 G6	30W DALI/34W DALI	180-280	25	16	25	500
Panneau Slim Performer UGR19 G6	30W BLE/34W BLE	180-280	25	16	25	500
Panneau Slim Performer UGR19 G6	34W BLE TW	180-280	21	35	45	143
Panneau Slim Performer UGR19 G5	30W/30W DALI	180-280	16	25	25	500
Panneau Slim Performer UGR19 G5	34W/34W DALI	180-280	16	25	25	500
Panneau Slim Performer UGR19 G5	30W/34W BLE	180-280	16	25	25	500
Panneau Slim Performer UGR19 G5	34W BLE TW	180-280	21	35	45	143
Panneau Slim EcoMax G4	32W	180-280	6	15	40	316
Panneau Slim EcoMax G4	32W DALI	180-280	16	25	25	500
Slim Panel Basic G3	32W	180-280	6	15	40	316
Lima	15/18W DALI/BLE	180-280	17	28	25	330
Lima	30/36W DALI/BLE	180-280	15	26	20	400
Panneau Suspendu Zenith	75W DALI	190-210	18	30	35	500
Panneau Suspendu Zenith	75W BLE	200-300	32	35	39	103
Downlight Performer HG	11,5W/11,5W DALI	200-300	55	92	20	356
Downlight Performer HG	15W/15W DALI	200-300	55	92	20	356
Downlight Performer HG	23W/23W DALI	200-300	26	43	18	800
Downlight Performer HG	33W/33W DALI	200-300	26	43	18	800
Downlight Performer HG	11,5W/15W BLE	180-280	55	92	24	100
Downlight Performer HG	23W/23W BLE	180-280	26	43	20	240
Downlight Performer HG	25W BLE TW	n/a	21	35	45	143
Downlight Performer MW	44W	190-210	16	32	25	250
Downlight Performer MW	11,5W/11,5W DALI	200-300	55	92	20	356
Downlight Performer MW	15W/15W DALI	200-300	55	92	20	356
Downlight Performer MW	23W/23W DALI	200-300	26	43	18	800
Downlight Performer MW	33W/33W DALI	200-300	26	43	18	800
Downlight Performer MW	11,5W/15W BLE	180-280	55	92	24	100
Downlight Performer MW	23W/23W BLE	180-280	26	43	20	240
Downlight Performer MW	25W BLE TW	n/a	21	35	45	143
Downlight Compact	9W	n/a	32	53	7	160
Downlight Compact	14W	n/a	30	50	12	80
Downlight Compact	18W	n/a	28	47	12	88
Downlight Compact	24W	n/a	26	43	11	82
Downlight Slim EcoMax	12W	n/a	105	178	11	59
Downlight Slim EcoMax	24W	n/a	52	88	11	56



Catégorie	Les types	Tension d'entrée CC	Unités maximales par B16	Unités maximales par C16	Courant d'appel maximal (A)	Temps d'appel (µs)
Spot Performer 3C Compact	12W	180-260	130	130	2	27,2
Spot Performer 3C Compact	25W	310-340	85	85	7,8	79,7
Spot Performer 3C Compact	35W	310-340	55	55	10	78,1
Spot Performer 3C Compact	37W BLE	n/a	21	35	41	150
Spot Performer 3C	30W	200-300	13	22	45	500
Spot EcoMax 3C	30W	200-300	24	40	10	230
Spot Encastré Performer Swing	20W	n/a	101	101	22	40
Spot Encastré Performer Swing	35W	n/a	57	57	24	23,5
Spot Encastré Performer Swing	35W DALI/BLE	180-280	24	40	41	150
Spot Encastré Performer Swing	35W 10V	200-300	24	40	41	150
Spot Encastré Rond et Orientable HQ	8W	190-210	n/a	n/a	1	500
Spot Encastré Ava G2	5W	180-230	267	267	2,6	62,7
Spot Encastré Ava G2	7W	180-230	213	213	2,6	62,7
Spot Encastré Chiara	6W	220-240	103	228	8	216
Spot Encastré Chiara	8W	220-240	113	172	12	132
Wall-Mounted Performer	15W/16W	200-300	122	122	25,2	4,8
Wall-Mounted Performer	21W/22W	200-300	90	90	25,2	4,8
Wall-Mounted EcoMax G2	14W	n/a	64	106	74	25
Wall-Mounted EcoMax G2	22W	n/a	84	84	28	25
Ceiling Light Luna	9W	n/a	32	53	7	160
Ceiling Light Luna	14W	n/a	30	50	12	80
Ceiling Light Luna	18W	n/a	28	47	12	88
Ceiling Light Luna	24W	n/a	26	43	12	88
Porchlight EcoMax	5W/6W	200-300	200	350	18	20
Linear EcoMax	20W	n/a	41	70	30	500
Linear EcoMax	40W/54W	n/a	26	44	180	2
Tube performant T8	38W	150-300	44	74	17,2	660
Highbay Performer G5	80W	180-260	9	16	53	320
Highbay Performer G5	110W	180-260	6	11	53	320
Highbay Performer G5	150W	180-260	5	8	70	320
Highbay Performer G5	200W	180-260	3	5	107	320
Highbay Performer G5	240W	180-260	2	4	115	350
Highbay Performer G5	80W DALI/BLE	180-260	9	16	53	320
Highbay Performer G5	110W DALI/BLE	180-260	6	11	53	320
Highbay Performer G5	150W DALI/BLE	180-260	5	8	70	320
Highbay Performer G5	200W DALI/BLE	180-260	3	5	107	320
Highbay Performer G5	240W DALI/BLE	180-260	2	4	115	350
Highbay EcoMax G2	80W/120W	n/a	6	11	43	400
Highbay EcoMax G2	150W/200W	n/a	6	10	52	400
Highbay EcoMax G2	240W	n/a	2	3	50	1000
Waterproof Special	24W/34W/45W/54W	175-275	24	40	20	100
Waterproof Performer G4	12W	180-260	96	186	10	86
Waterproof Performer G4	24W	180-260	61	106	13	92
Waterproof Performer G4	38W	180-260	42	65	19	103
Waterproof Performer G4	31W	180-260	53	82	15	97
Waterproof Performer G4	47W	180-260	42	56	19	103
Waterproof Performer G4	54W	180-260	32	46	20	110
Waterproof Performer G4	70W	180-260	29	33	22	100
Waterproof Performer G4	85W	180-260	25	30	19	103
Waterproof Performer G4	24W DALI/BLE	180-340	25	64	25	150
Waterproof Performer G4	36W DALI/BLE	180-340	12	32	50	150
Waterproof Performer G4	31W DALI/BLE	180-340	12	32	50	150



Catégorie	Les types	Tension d'entrée CC	Unités maximales par B16	Unités maximales par C16	Courant d'appel maximal (A)	Temps d'appel (µs)
Waterproof Performer G4	51W DALI/BLE	180-340	12	32	50	150
Waterproof Classic	20W	240-360	56	90	13	92
Waterproof Classic	29W	240-360	26	50	19	103
Waterproof Classic	43W	240-360	21	34	19	103
Waterproof Classic	53W	240-360	20	34	19	103
Waterproof EcoMax G2	10W	n/a	24	40	8	60
Waterproof EcoMax G2	20W	n/a	24	40	8	80
Waterproof EcoMax G2	18W	n/a	24	40	8	80
Waterproof EcoMax G2	37W	n/a	24	40	10	80
Waterproof EcoMax G2	27W	n/a	24	40	10	100
Waterproof EcoMax G2	50W	n/a	24	40	13	50
Waterproof Basic G2	36W	240-380	22	37	26	204
Waterproof Basic G2	50W	240-380	19	31	34	182
Trunking	35W	180-260	38	63	15	250
Trunking	50W	180-260	18	30	40	178
Trunking	70W	180-260	12	20	40	178
Trunking	35W DALI	180-260	22	36	29	180
Trunking	50W DALI	180-260	14	23	40	178
Trunking	70W DALI	180-260	14	23	40	178
Roadlight Stratus	20W	n/a	6	16	40	300
Roadlight Stratus	40W	n/a	6	16	40	300
Roadlight Stratus	60W	171-275	6	16	70	200
Roadlight Stratus	80W	171-275	6	16	70	200
Roadlight Stratus	120W	171-275	6	16	70	200
Roadlight Stratus	150W	171-275	4	11	100	200
Roadlight Stratus	20W DALI	171-275	1	3	78,2	728
Roadlight Stratus	40W DALI	171-275	1	3	78,2	728
Roadlight Stratus	60W DALI	n/a	9	22	98	100
Roadlight Stratus	80W DALI	n/a	9	22	98	100
Roadlight Stratus	120W DALI	n/a	8	16	65	160
Roadlight Stratus	150W DALI	n/a	6	12	68	200
Roadlight Stratus	20W Zhaga	171-275	1	3	78,2	728
Roadlight Stratus	40W Zhaga	171-275	1	3	78,2	728
Roadlight Stratus	60W Zhaga	n/a	9	22	98	100
Roadlight Stratus	80W Zhaga	n/a	9	22	98	100
Roadlight Stratus	120W Zhaga	n/a	8	16	65	160
Roadlight Stratus	150W Zhaga	n/a	6	12	68	200
Roadlight EcoMax	80W/100W	200-300	8	20	410	252
Roadlight EcoMax	90W DALI/STEP	190-210	7	12	19	1740
Roadlight EcoMax	120W DALI/STEP	190-210	5	9	41	510
Roadlight EcoMax	150W DALI/STEP	190-210	4	8	49	500
Roadlight EcoMax	200W DALI/STEP	190-210	3	6	50	600
Streetlight G2	20W/40W	200-300	29	49	17	250
Streetlight G2	65W	190-210	11	18	14,1	400
Post Top	33W	200-300	16	26	50	134
Post Top	50W	200-300	15	25	50	134
Post Top	68W	200-300	14	23	150	70
Post Top	33W DALI	200-300	16	26	50	134
Post Top	50W DALI	200-300	15	25	50	134
Bollard Performer	10,5W	180-260	75	96	10	25
Bollard Luke	8W	200-300	213	160	6,8	36,6
Spot Projector	10W	220-240	178	178	7	67



Catégorie	Les types	Tension d'entrée CC	Unités maximales par B16	Unités maximales par C16	Courant d'appel maximal (A)	Temps d'appel (µs)
Spot Projector	20W	220-240	97	97	7	31
Wall Spot	8W	220-240	18	45	7	650
Wall Spot	15W	220-240	9	24	15	550
Wall Light Lucia	6W	n/a	72	118	13,4	165
Wall Light Lucia	10W	n/a	71	119	13,6	175
Floodlight Olympus	600W	142-300	2	3	88,2	580
Floodlight Olympus	800W	142-300	1	2	140,8	642
Floodlight Olympus	1000W	142-300	1	2	140,8	642
Floodlight Olympus	1200W	142-300	1	1	176,4	580
Floodlight Performer	90W/125W/160W	190-210	11	18	35	800
Floodlight Performer	220W	180-280	3	5	66,5	540
Floodlight Modulo Performer	70W	n/a	14	29	36,4	158
Floodlight Modulo Performer	100W	n/a	12	22	43,2	200
Floodlight Modulo Performer	150W	n/a	8	14	59	324
Floodlight Modulo Performer	200W	n/a	8	11	60	328
Floodlight Modulo Performer	250W	n/a	8	9	60	464
Floodlight Modulo Performer	300W	n/a	6	8	81	388
Floodlight Modulo Performer	380W	n/a	5	6	86	428
Floodlight EcoMax G3	10W	n/a	71	119	2,88	570
Floodlight EcoMax G3	20W	n/a	58	97	3,06	658
Floodlight EcoMax G3	30W	n/a	18	31	40,4	157
Floodlight EcoMax G3	50W	n/a	15	25	47	162
Floodlight EcoMax G3	70W	n/a	6	11	42,6	400
Floodlight EcoMax G3	100W	n/a	6	11	42,6	400
Floodlight EcoMax G3	150W	n/a	6	10	52,4	400
Floodlight EcoMax G3	200W	n/a	6	10	52,4	400





Aperçu des produits classés IP

IP-évaluation	Application intérieure	Application en extérieur
IP44	<ul style="list-style-type: none"> Downlight Performer HG (côté utilisateur) Downlight Performer MW (côté utilisateur) Downlight Compact (côté utilisateur) Downlight Slim EcoMax (côté utilisateur) Plafonnier Apollo Linear EcoMax 	
IP54	<ul style="list-style-type: none"> Panneau Slim Performer UGR19 G6 (côté utilisateur) Panneau Slim Performer UGR19 G5 (non-TW, côté utilisateur) Wall-Mounted EcoMax G2 	
IP65	<ul style="list-style-type: none"> Highbay EcoMax G2 Waterproof Classic Waterproof Basic G2 	<ul style="list-style-type: none"> Bollard Performer Bollard Luke Porchlight EcoMax Wall-Mounted Performer Wall Spot Wall Light Lucia
IP66	<ul style="list-style-type: none"> Highbay Performer G5 Waterproof Performer G4 Waterproof EcoMax G2 	<ul style="list-style-type: none"> Roadlight Stratus Roadlight EcoMax Streetlight G2 Post Top Floodlight Olympus Floodlight Performer Floodlight Modulo Performer Floodlight EcoMax G3 Spot Projector
IP67/69K		<ul style="list-style-type: none"> Waterproof Special

Pour une explication de la protection IP, voir les Définitions



Trunking - attribution des modules

LES COMPOSANTS NÉCESSAIRES À UNE LIGNE D'ÉCLAIRAGE LED AVEC 50% d'occupation de module LED

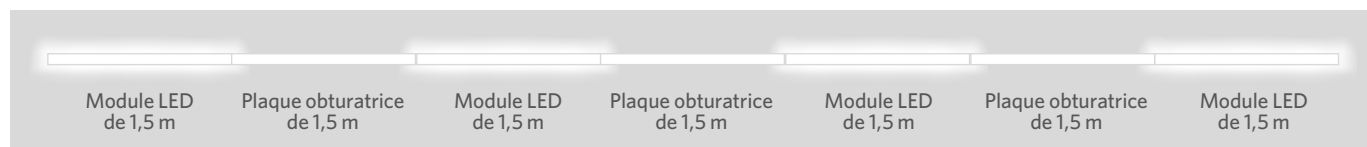

Longueur de tronçon (m)	Nombre de modules LED	Nombre de rails de 3 m	Nombre de rails d'extrémité de 3 m	Nombre de rails d'extrémité de 1,5m	Nombre de plaque obturatrice	Nombre de feed-in box (boîte de connexion)	Nombre de caches terminaux	Nombre de points de suspension minimal
1,5	1	0	0	1	0	1	1	2
4,5	2	1	0	1	1	1	1	2
7,5	3	2	0	1	2	1	1	3
10,5	4	3	0	1	3	1	1	4
13,5	5	4	0	1	4	1	1	5
16,5	6	5	0	1	5	1	1	6
19,5	7	6	0	1	6	1	1	7
22,5	8	7	0	1	7	1	1	8
25,5	9	8	0	1	8	1	1	9
28,5	10	9	0	1	9	1	1	10
31,5	11	10	0	1	10	1	1	11
34,5	12	11	0	1	11	1	1	12
37,5	13	12	0	1	12	1	1	13
40,5	14	13	0	1	13	1	1	14

LES COMPOSANTS NÉCESSAIRES À UNE LIGNE D'ÉCLAIRAGE LED AVEC 33% d'occupation de module LED

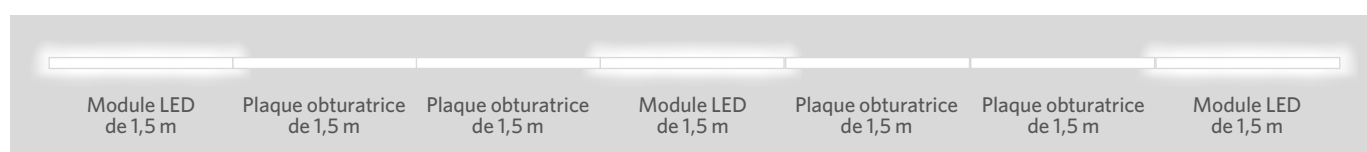

Longueur de tronçon (m)	Nombre de modules LED	Nombre de rails de 3 m	Nombre de rails d'extrémité de 3 m	Nombre de rails d'extrémité de 1,5m	Nombre de plaque obturatrice	Nombre de feed-in box (boîte de connexion)	Nombre de caches terminaux	Nombre de points de suspension minimal
1,5	1	0	0	1	0	1	1	2
6,0	2	1	1	0	2	1	1	3
10,5	3	3	0	1	4	1	1	4
15,0	4	4	1	0	6	1	1	6
19,5	5	6	0	1	8	1	1	7
24,0	6	7	1	0	10	1	1	9
28,5	7	9	0	1	12	1	1	10
33,0	8	10	1	0	14	1	1	12
37,5	9	12	0	1	16	1	1	13
42,0	10	13	1	0	18	1	1	15

Roadlight Stratus

Distance optimale entre poteaux

Distances maximales entre les mâts

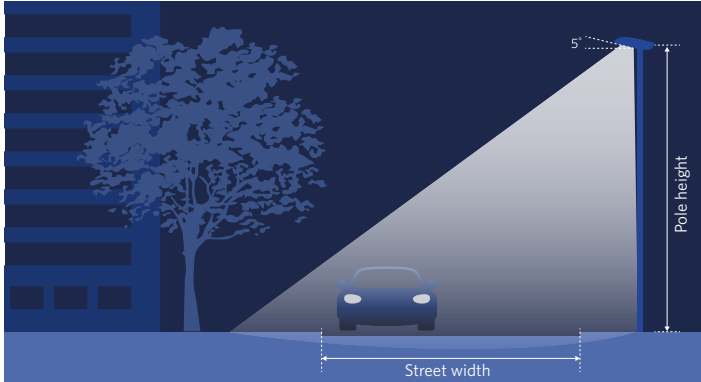

Classe d'éclairage selon la norme EN 13201: 2015
 Détails concernant les calculs d'éclairage:

- Roadway surface CIE R3 Q0: 0.07
- Facteur de maintenance : 0.8
- Arrangement type: single side bottom

Tous droits réservés. L'information fournie ne peut donner lieu à aucun droit que ce soit.

M-Class Roads

Luminaire	Luminance Class	Largeur de rue [m]	Distance maximale entre les mâts [m]	Hauteur du mât [m]	Angle de flèche [°]	Éclairage en surplomb [m]
LED Roadlight Stratus 60W AS	M3	10	22	8	10	1
		9	26	6,5	10	0,5
		8	28	6,5	5	0,5
	M4	7	30	7	0	1
		10	30	7	10	0,5
		9	32	7,5	10	0,5
LED Roadlight Stratus 80W AS	M3	8	34	8,5	0	1
		7	35	8,5	0	1
		10	31	8	5	1
	M4	9	33	8	5	1
		8	34	8	5	1
		7	35	9	0	1
M4	10	38	9	10	1	
	9	40	9,5	0	1	
	8	41	10	0	1	
	7	42	10	0	0,5	

Luminaire	Luminance Class	Largeur de rue [m]	Distance maximale entre les mâts [m]	Hauteur du mât [m]	Angle de flèche [°]	Éclairage en surplomb [m]
LED Roadlight Stratus 120W AS	M3	10	41	10	0	0
		9	41	10	0	0
		8	41	10	0	0
	M4	7	41	10	0	0
		10	47	11,5	5	0,5
		9	48	12	0	0
LED Roadlight Stratus 150W AS	M3	8	49	12	5	0
		7	51	12,5	0	0
		10	46	11,5	5	1
	M4	9	47	11,5	5	1
		8	49	12	0	1
		7	50	12,5	0	1
M4	10	55	13,5	0	0,5	
	9	57	14	0	1	
	8	57	14,5	0	1	
	7	57	14,5	0	1	

*Le calcul est basé sur la version 4000K

Polar Diagrams

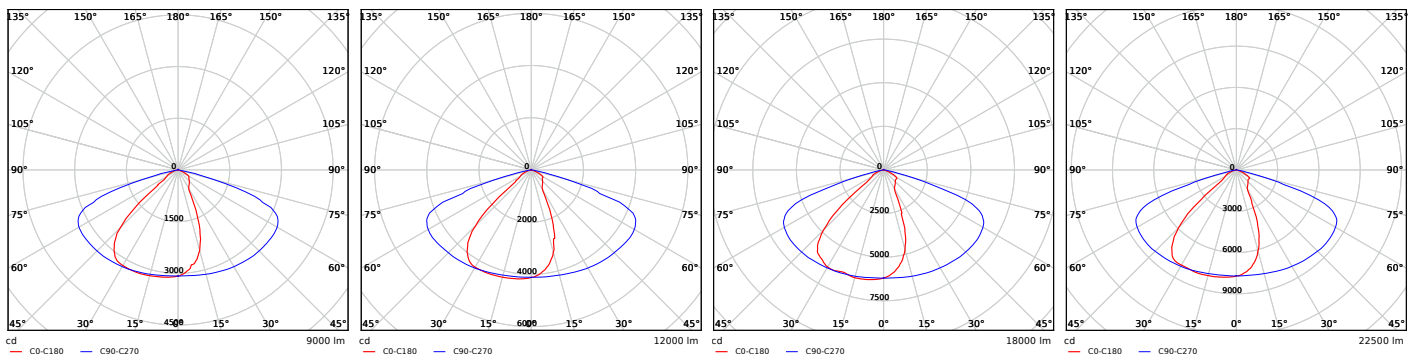

LED Roadlight Stratus-60W

LED Roadlight Stratus-80W

LED Roadlight Stratus-120W

LED Roadlight Stratus-150W



Roadlight EcoMax

Distance optimale entre poteaux

Maximum Pole Distances

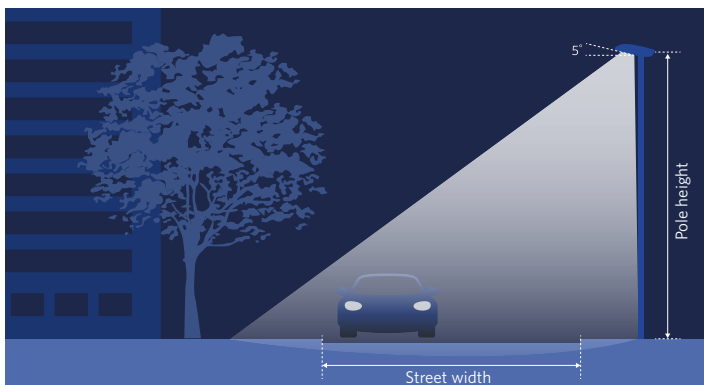

Classe d'éclairage selon la norme EN 13201: 2015

Détails concernant les calculs d'éclairage:

- Roadway surface CIE R3 Qo: 0.07
- Facteur de maintenance : 0.8
- Arrangement type: single side bottom

Tous droits réservés. L'information fournie ne peut donner lieu à aucun droit que ce soit.

M-Class Roads

Luminaire	Luminance Class	Largeur de rue [m]	Distance maximale entre les mâts [m]	Hauteur du mât [m]	Angle de flèche [°]	Éclairage en surplomb [m]
LEDRoadlight-E 80W	M3	7	30	7	0	1
		8	28	7	0	1
		9	27	7	0	1
		10	25	7	5	1
		11	23	6,5	10	1
LEDRoadlight-E 80W	M4	7	36	8	5	1
		8	35	8	0	1
		9	34	7,5	0	1
		10	32	7,5	5	1
		11	29	7,5	10	1

Luminaire	Luminance Class	Largeur de rue [m]	Distance maximale entre les mâts [m]	Hauteur du mât [m]	Angle de flèche [°]	Éclairage en surplomb [m]
LEDRoadlight-E 100W	M3	7	34	8	0	1
		8	34	7,5	0	1
		9	32	7,5	0	1
		10	30	7,5	0	1
		11	28	7	10	1
LEDRoadlight-E 100W	M4	7	41	9	0	0,5
		8	40	9	0	1
		9	39	8,5	0	1
		10	37	8,5	0	1
		11	36	8,5	0	1

M-class = main road

Polar Diagrams

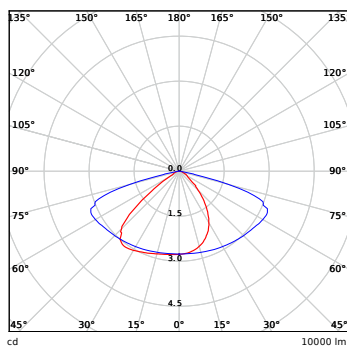

LEDRoadlight-E 80W

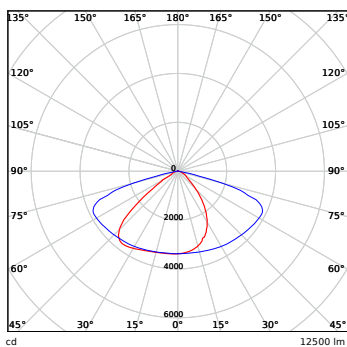

LEDRoadlight-E 100W



Streetlight G2

Distance optimale entre poteaux

Maximum Pole Distances

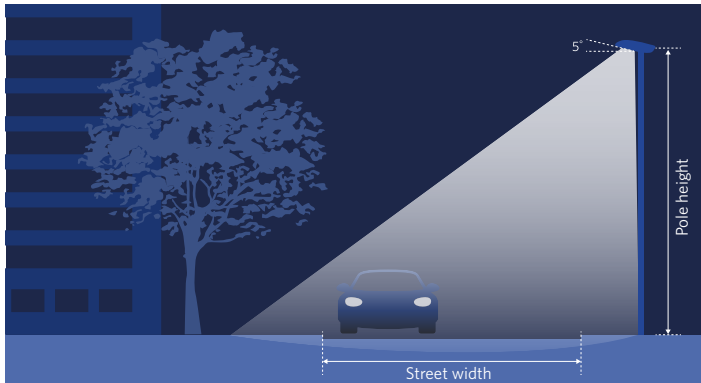

Classe d'éclairage selon la norme EN 13201: 2015

Détails concernant les calculs d'éclairage:

- Roadway surface CIE R3 Q₀: 0.07
- Facteur de maintenance : 0.8
- Arrangement type: single side bottom

Tous droits réservés. L'information fournie ne peut donner lieu à aucun droit que ce soit.

M-Class Roads

Luminaire	Luminance Class	Largeur de rue [m]	Distance maximale entre les mâts [m]	Hauteur du mât [m]	Angle de flèche [°]	Éclairage en surplomb [m]
LEDStreetlight-E2 20W	M5	4	26	5	5	0,1
		5	24	5	5	0,3
		6	22	5	5	0,4
	M6	4	35	7	5	0,2
		5	34	6,5	5	0,1
		6	32	6,5	5	0,5
LEDStreetlight-E2 40W	M5	4	37	7,5	5	0,4
		5	36	7	5	0,2
		6	34	7	5	0,4
	M6	4	49	10	5	0,5
		5	48	9,5	5	0,1
		6	46	9,5	5	0,5
LEDStreetlight-E2 60W	M4	5	34	8,5	5	0,3
		6	33	8,5	5	0,4
		7	32	8	5	0,4
	M5	8	30	8	5	0,5
		5	47	10	5	0,3
		6	46	9,5	5	0,3
M5	7	44	9,5	5	0,5	
	8	41	9,5	5	0,5	

M-class = main road

P-Class Roads

Luminaire	Luminance Class	Largeur de rue [m]	Distance maximale entre les mâts [m]	Hauteur du mât [m]	Angle de flèche [°]	Éclairage en surplomb [m]
LEDStreetlight-E2 20W	P2	3	24	4,5	5	0
		4	23	4	5	0
		5	23	4	5	0,5
	P4	6	20	4	5	0,3
		3	35	6,5	5	0,5
		4	35	6,5	5	0,3
LEDStreetlight-E2 40W	P2	5	34	6	5	0,1
		6	33	6	5	0,5
		3	32	6	5	0,4
	P4	4	32	6,5	5	0,5
		5	32	6	5	0,2
		6	31	5,5	5	0,2
LEDStreetlight-E2 60W	P4	3	47	9	5	0,1
		4	47	9	5	0,3
		5	46	9	5	0,5
	P2	6	46	8,5	5	0,3
		4	43	8,5	5	0,3
		5	42	8	5	0,1
P2	6	41	8,5	5	0,3	
	7	41	8	5	0,5	

P-class = pedestrian road

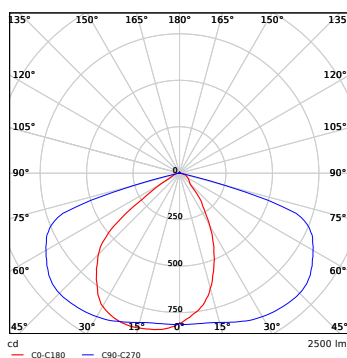

LEDStreetlight-E2 20W

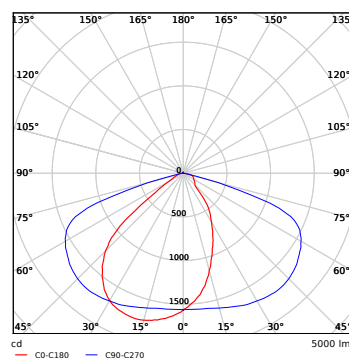

LEDStreetlight-E2 40W

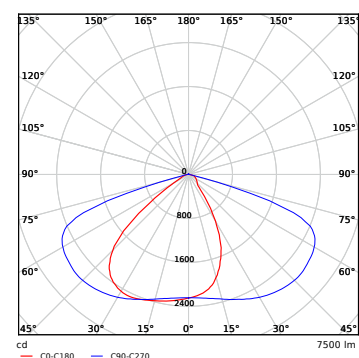

LEDStreetlight-E2 60W



Post Top

Distance optimale entre poteaux

Maximum Pole Distances

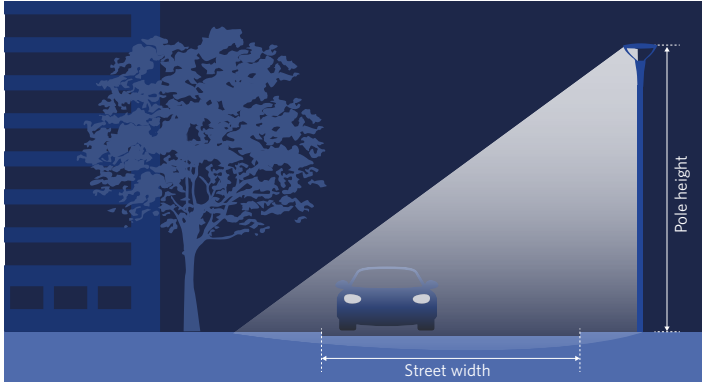

Classe d'éclairage selon la norme EN 13201: 2015

Détails concernant les calculs d'éclairage:

- Roadway surface CIE R3 Qo: 0.07
- Facteur de maintenance : 0.8
- Arrangement type: single side bottom

Tous droits réservés. L'information fournie ne peut donner lieu à aucun droit que ce soit.

P-Class Roads

Luminaire	Luminance Class	Largeur de rue [m]	Distance maximale entre les mâts [m]	Hauteur du mât [m]
LED Post Top 33W - AS	P2	3	22	4,5
		4	21	4,5
		5	21	4,5
		6	21	4
	P3	3	25	5
		4	25	5
		5	25	5
		6	25	5
	P4	3	30	6
		4	30	6
		5	30	5,5
		6	30	5,5
LED Post Top 50W - AS	P2	3	28	5,5
		4	28	5,5
		5	27	5
		6	27	5
	P3	3	32	6,5
		4	32	6,5
		5	31	6,5
		6	31	6,5
	P4	3	40	8
		4	39	8
		5	39	8
		6	38	7,5

P-class = pedestrian road

*Le calcul est basé sur la version 4000K

Polar Diagrams

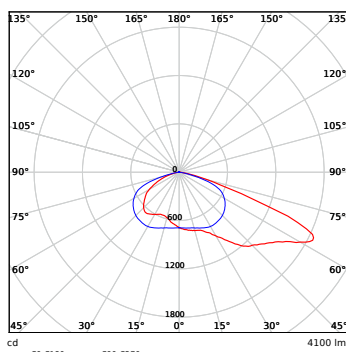

LEDPostTop-P 33W-AS

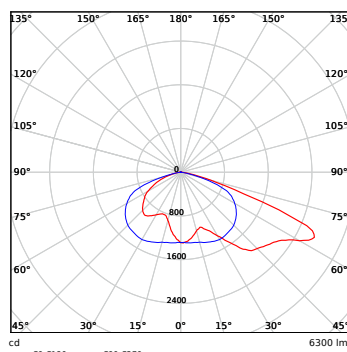

LEDPostTop-P 50W-AS





Smart	12
Intérieur	32
Extérieur	126
Lampes & Outils	158
Données techniques	172
Glossaire	186

Définitions

CRI (Ra)

Index du rendu des couleurs

A L'indice de rendu des couleurs (CRI) est une mesure quantitative exprimant la capacité d'une source de lumière à révéler fidèlement en comparaison avec une source de lumière idéale ou naturelle.

CCT

Couleur de température exprimée en Kelvin

Donner la température de couleur d'une source lumineuse, c'est par définition comparer sa couleur (donc, son émission dans le visible) à celle d'un corps noir, typiquement chauffé entre 1 800 et 10 000 K pour les valeurs courantes. Il s'agit donc d'une caractérisation des sources de lumière par comparaison à un matériau idéal émettant de la lumière uniquement par l'effet de la chaleur. Elle indique en kelvins (unité du Système international dont le symbole est K) la température du corps noir dont l'apparence visuelle serait la plus proche de la source de lumière. En éclairage, la comparaison de la couleur de la source avec celle d'un corps noir de même luminance se fait par une évaluation colorimétrique.

lm

lumen

Le lumen (symbole : lm) est une mesure de la quantité totale de lumière visible émise par une source.

lx

lux

lumen/m²

Le lux (symbole : lx) mesure le flux lumineux par unité de surface. Le lux est égal à un lumen par mètre carré. En photométrie, le lux est utilisé comme mesure de l'intensité, telle que perçue par l'œil humain rencontrant ou passant à travers une surface.

Efficacité

lm/W (lumen par unité de puissance) Quantité de lumière produite (lm) par unité d'énergie consommée (W)

L'efficacité lumineuse est une mesure exprimant la capacité d'une source de lumière à produire une lumière visible. C'est le rapport du flux lumineux à la puissance, mesurée en watt.

UGR (Unified Glare Rating)

Indice unifié de l'éblouissement direct

L'indice unifié de l'éblouissement direct (UGR) est la mesure de l'éblouissement à un moment précis. Basiquement, c'est le logarithme de l'éblouissement de toutes les lampes visibles, divisé par le rétro-éclairage.

DALI/DALI2 (Digital Addressable Lighting Interface)

Interface d'éclairage numérique adressable

L'interface d'éclairage numérique adressable (DALI) est une marque pour systèmes informatiques raccordés à un réseau contrôlant l'éclairage dans l'automatisation des bâtiments.

SDCM (Standard Deviation of Color Matching)

Déviations standard de concordance de couleur

SDCM a le même sens que celui d'une "ellipse de MacAdam". Une ellipse de MacAdam à 1 écart définit une zone dans l'espace de couleur CIE 1931 2 deg (xy) dans laquelle l'œil humain ne peut discerner la différence de couleur.

Facteur de puissance (pf)

Différence entre puissance et puissance apparente

Le facteur de puissance d'un système de puissance électrique CA est défini comme le rapport entre la puissance réelle circulant

et la charge de la puissance apparente dans le circuit. C'est un nombre sans dimension dans l'intervalle clos de -1 à 1. Un facteur de puissance inférieur à un signifie que le voltage et les formes d'onde de courant ne sont pas en phase, ce qui réduit la production instantanée des deux formes d'onde.

Lifespan

L70: Rated Median Useful Life during which LED based luminaires have their luminous flux degraded to 70 % (L70) of their initial flux, but are still operating.

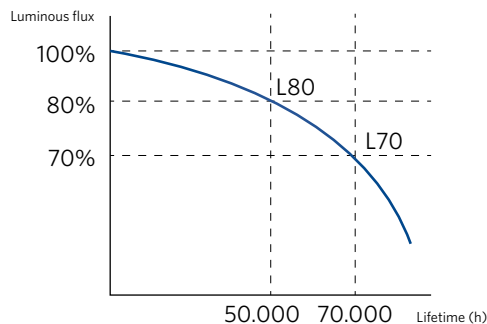

L70 sont tels que décrits dans IEC 62717 et IEC 62722-2-1.

Courant d'entrée

Le courant de régime établi qu'un dispositif utilise depuis le réseau après activation.

Courant d'appel

Le maximum de courant intervenant pendant une courte période de temps après l'allumage du luminaire.

IP (International Protection)

Indice de protection internationale

- I. Le IP Code, International Protection Marking, IEC standard 60529, quelques fois interprété comme le marquage de l'indice de protection classe et évalue le degré de protection fourni contre la pénétration (parties du corps tels que mains ou doigts) contre la poussière, les contacts accidentels, l'intrusion d'eau dans des boîtiers mécaniques et les logements électriques. Cet indice a été émis par la Commission Internationale d'Électrotechnique (CIE). La norme européenne équivalente est EN 60529.
- II. Le code IP est constitué de deux chiffres. Premier chiffre : Protection contre les particules solides. Second chiffre : Protection contre la pénétration de liquide.

1. Le premier chiffre indique le niveau de protection fourni par le boîtier contre des composants dangereux

- IP 0* Aucune protection contre le contact ou la pénétration d'objets
- IP 1* Protection contre toute large surface du corps - le dos ou la main, par exemple -, mais aucune protection contre un contact délibéré avec une partie du corps (> 50 mm)
- IP 2* Protection des doigts ou d'objets similaires > (12.5 mm)
- IP 3* Protection contre les outils, les fils épais, etc. > (2.5mm)
- IP 4* Protection contre la plupart des fils, vis minces, grosses fourmis, etc. (1 mm)
- IP 5* La protection contre la pénétration de la poussière n'est pas totale, mais est suffisante pour empêcher le dysfonctionnement de l'équipement.
- IP 6* Aucune pénétration de poussière; protection complète contre les contacts (étanche à la poussière). Il convient d'utiliser un vide. Le test peut prendre jusqu'à 8 heures sur la base du flux d'air.

2. Le second chiffre indique le niveau de protection que le boîtier offre contre la pénétration dangereuse de l'eau.

- IP *0 Aucune protection
- IP *1 L'égouttement d'eau (gouttes tombant à la verticale) n'aura aucun effet dommageable sur le prototype lorsque monté en position verticale sur un plateau tournant à 1 RPM.
- IP *2 L'égouttement vertical de l'eau n'aura aucun effet dommageable lorsque le boîtier est incliné à 15° par rapport à sa position normale.. On teste un total de quatre positions entre les axe.
- IP *3 L'eau tombant en vaporisation sur n'importe quel angle jusqu'à 60° depuis la verticale n'aura aucun effet dommageable, que l'on utilise a) une installation oscillante, ou b) une buse de vaporisation avec déflecteur contrebalancé.
Le test a) dure 5 minutes et est ensuite répété avec le prototype incliné à 90° (durée du deuxième test : 5 minutes). Test b) dure 5 minutes minimum (avec réflecteur en place).
- IP *4 L'eau éclaboussé sur le boîtier depuis n'importe quelle direction n'aura aucun effet dommageable, que l'on utilise a) une installation oscillante, ou b) une buse de vaporisation sans déflecteur.
Le test a) dure 10 minutes. Le test b) dure 5 minutes minimum (sans réflecteur en place).
- IP *5 De l'eau projetée par une buse (6.3 mm) contre le boîtier, depuis n'importe quelle direction n'aura aucun effet dommageable..
- IP *6 De l'eau projetée en jets puissants (buse de 12.5 mm) contre le boîtier, depuis n'importe quelle direction, n'aura aucun effet dommageable..
- IP *7 La pénétration d'eau en quantité dommageable sera impossible lorsque le boîtier est immergé dans l'eau dans des conditions de pression et de temps déterminées (jusqu'à 1 m d'immersion).
- IP *8 L'équipement convient à une immersion continue dans l'eau dans des conditions qui seront spécifiées par le fabricant. Cependant, avec certains types d'équipement, cela signifie que l'eau peut pénétrer, mais sans que cela ait des effets dommageables. On s'attend à ce que la profondeur de test et/ou sa durée soient supérieures aux exigences valant pour IPx7. Par ailleurs, d'autres effets environnementaux peuvent être ajoutés, tels qu'un cycle de température avant immersion.
- IP *9K Protection contre les pulvérisations à distance rapprochée, avec pression et température élevées.
Des prototypes plus petits tournent lentement sur un plateau rotatif, à partir d'angles spécifiques. Des prototypes plus larges sont montés à la verticale (aucun plateau rotatif n'est requis) et sont testés à main levée pendant au moins 3 minutes, à une distance de 0.15-0.2 m.

IK

Il s'agit d'une classification internationale numérique concernant les degrés de protection offerts par des boîtiers destinés à des équipements électriques contre des impacts mécaniques externes. Une manière de spécifier la capacité d'un boîtier à protéger son contenu des impacts extérieurs.

Les valeurs IK les plus communes sont les suivantes :

- IK 02 Résistance aux chocs de 0,2 Joule
Résistance aux chocs standard, par ex. luminaire standard
- IK 04 Résistance aux chocs de 0,5 Joule
Résistance Standard Plus aux chocs, par exemple, un luminaire standard doté d'un système optique renforcé
- IK 07 Résistance aux chocs de 2 Joules
Installation renforcée, par exemple, une installation standard dotée d'une grille
- IK 08 Résistance aux chocs de 5 Joules

- Installation protégeant contre le vandalisme, par exemple, une installation fermée avec capot en polycarbonate ou en verre
- IK 10 Résistance aux chocs de 20 Joules
Installation résistant au vandalisme, par exemple, une installation fermée

Classe de protection

Les Classes de protection IEC sont définies dans IEC 61140 et sont utilisées pour différencier les exigences de connexions protégées par une mise à la terre propres aux dispositifs. Le châssis de ces appareils doit être connecté à la terre.

- Class 0 La connexion de ces appareils n'est pas mise à la terre. Ces appareils n'ont qu'un seul niveau d'isolation entre les pièces sous tension et les parties métalliques mises à nu. Pour autant qu'autorisés, les items de classe 0 sont exclusivement autorisés dans des locaux secs.
- Classe 1 Le châssis de ces installations doivent être connectés à la terre par un conducteur de mise à la terre séparée (coloré en vert/jaune dans la plupart des pays, vert aux États-Unis, au Canada et au Japon). Pour la connexion à la terre est utilisé un câble d'alimentation à 3 conducteurs, se terminant ordinairement par un connecteur CA à trois pointes s'enfichant dans une prise CA correspondante.
- Classe 01 Installations électriques dans lesquelles le châssis est connecté à la terre non pas par le biais d'un câble d'alimentation, mais par celui d'un terminal séparé. En effet, est obtenue la même connexion automatique que celle de classe I pour des équipements qui, autrement, relèveraient de la classe 0.
- Class 2 2 A Classe II ou installation électrique à double isolation, conçue de telle sorte qu'elle puisse se passer d'une connexion sécurisée à la terre.
- Classe 3 A Classe III : installation conçue pour être alimentée à partir d'une source de courant séparée / à très basse tension de sécurité (SELV). La tension d'une alimentation SELV est suffisamment basse pour que, dans des conditions normales, une personne puisse entrer en contact avec elle sans recevoir de choc électrique. C'est pour cette raison que les dispositifs de sécurité supplémentaires équipant les appareils de classe I et II ne sont pas, ici, nécessaires. En ce qui concerne les dispositifs médicaux, la conformité avec la classe III n'est pas considérée comme étant suffisante. Des exigences beaucoup plus sévères s'appliquent à ce genre d'équipement.

Sans vacillement

Lorsque l'intensité lumineuse d'une lampe varie quand elle est allumée, on parle de vacillement. Le degré de vacillement est exprimé en pourcentage de vacillement. Lorsque le pourcentage de vacillement d'un produit tombe dans la catégorie « Aucun risque » de la norme IEE1789, OPPLÉ l'appelle un produit « sans vacillement ».

D-Mark

Conformément à la norme VDE 0711 Part 2 - 24, les luminaires portant ce symbole, grâce à la température limitée de leur surface, sont adaptés pour des installations dans lesquelles l'environnement présente un risque d'inflammabilité.

Zhaga

Zhaga est un consortium industriel visant à normaliser les spécifications des interfaces entre les luminaires à LED et les moteurs de lumière.

L'objectif est de favoriser l'interchangeabilité entre les produits de différents fabricants.

Zhaga Book 18 décrit une interface intelligente entre les luminaires extérieurs et les nœuds de détection/communication. Il spécifie les aspects liés à l'alimentation et à la communication en plus de l'ajustement mécanique et des broches électriques.

Glossaire

Glossaire général

CCT

(K)

Couleur de température exprimée en Kelvin

CRI

(Ra)

Index du rendu des couleurs

Courant d'entrée

Le courant d'entrée maximum spontané tiré par un dispositif électrique lorsque mis en fonction

Courant d'appel

Le maximum de courant intervenant pendant une courte période de temps après l'allumage du luminaire.

DALI

(Digital Addressable Lighting Interface).

Interface d'éclairage numérique adressable

Efficacité

lm/W (lumen par unité de puissance)

Quantité de lumière produite (lm) par unité d'énergie consommée (W)

IK Résistance aux chocs

IP

Ingress Protection Rating

Indice de protection internationale

L70

Rated Median Useful Life during which LED based luminaires have their luminous flux degraded to 70 % (L70) of their initial flux, but are still operating

lm

lumen

flux lumineux

lx

lux

lumen/m²

Facteur de puissance (pf)

Différence entre puissance et puissance apparente

Facteur de déplacement (DF)

Le déphasage entre la tension et le courant à la fréquence fondamentale de la ligne (cos φ)

SDCM

(Standard Deviation of Color Matching)

Déviations standard de concordance de couleur

Glossaire Opplé : abréviations

UGR

(Unified Glare Rating)

Indice unifié de l'éblouissement direct. Réduction de l'éblouissement

100pct

100 pour cent

3C-P

Performer Rail triphasé

AL

Aluminium

AS

Angles de faisceaux asymétriques

BA

Aluminium brossé

B

Basic

BL

Noir

BL

Blister

BLE

Bluetooth Low Energy

CL

Clair/transparent

CT

Carton

Dim

Dimmable

DF-DZ

Versions avec diffuseur

E2 / HQ2 / G2

2ème génération

EM1 / EM3

Emergency lighting 1 hour / 3 hours

FR

Dépoli/mat



G
Grille

L12
Longeur 1200mm

Lum
Uniquement l'armature (hors driver)

MD
Détection de mouvement /
de lumière de jour

MW
Blanc mat

N
étroit

P
Performer

PMMA
Polyméthylméthacrylate

Rc
encastré

Re
Rectangle

SI
Mince

SI-E
Slim EcoMax

Sp-Z
Zenith Suspendu

Sq
Carré

TW
Tunable White

W
Angles de faisceaux larges

WH
Blanc

XAS
Faisceau super asymétrique

XN
ultra-étroit

ZH
Zhaga



OPPLE

OPPLE EUROPE BUREAUX

Meerenakkerweg 1-07
5652 AR Eindhoven, Pays Bas

T +31 (0) 88 056 7888

E service@opple.com

OPPLE.COM

OPPLE

OPPLE LIGHTING BELGIUM

Atealaan 34 A
2200 Herentals, Belgique

T +32 (0) 333 18 000

E service@opple.com

OPPLE.COM

